



ARISTON

The home of sustainable comfort

- IT Scaldacqua elettrico
- EN Electric water heater
- FR Chauffe-eau électrique
- ES Calentadores eléctricos
- PT Termoacumulador eléctrico
- HU Elektromos vízmelegítő
- CS Elektrický ohřívač vody
- DE Elektrischer Warmwasserspeicher
- LT Elektrinis vandens šildytuvas
- LV Elektriskais ūdens sildītājs
- ET Elektriline veesoojendaja
- PL Podgrzewacze elektryczne
- HR Električne grijalice vode
- RO Boilere electrice
- BG Электрически бойлер
- SK Elektrické bojler
- SL Električni grelnik vode
- NL Elektrische waterverwarmer
- EL Ηλεκτρικός Θερμοσίφωνα
- KA ელექტრო მაგროვებელი წყლის გამაცხელებელი
- AR سخان مياه كهربائي

PRO1 ECO
BLU1 ECO

IT	Istruzioni per l'installazione, l'uso, la manutenzione.....	pag. 4
EN	Instructions for installation, use, maintenance.....	pag. 12
FR	Instructions pour l'installation, l'emploi, l'entretien.....	pag. 20
ES	Instrucciones para la instalación, el uso, la mantención.....	pág. 28
PT	Instruções para instalação, uso e manutenção.....	pág. 36
HU	Beszerelési, használati és karbantartási útmutató.....	pag. 44
CS	Návod k obsluze, použití a instalaci.....	str. 52
DE	Gebrauch-und Montageanweisung, Wartung.....	S. 60
LT	Pajungimo, naudojimo ir prietaisų instrukcija.....	psl. 68
LV	Uzstādīšanas, ekspluatācijas un apkalpošanas instrukcija.....	Lpp. 76
ET	Paigaldus ja kasutusjuhend.....	lk 84
PL	Instrukcja instalacji użytkowania i obsługi.....	str. 92
HR	Uputstvo za instaliranje.....	str. 100
RO	Instructiuni de utilizare.....	pag. 108
BG	Инструкции за инсталиране, използване и поддръжка.....	стр. 116
SK	Pokyny pre inštaláciu, použitie a údržbu.....	str. 124
SL	Navodila za montažo, uporabo in vzdrževanje.....	str. 132
NL	Voorschriften voor de installatie, het gebruik en onderhoud.....	pag. 140
EL	Οδηγίες για την εγκατάσταση, τη χρήση, τη συντήρηση.....	σελ. 149
KA	მონტაჟის, გამოყენებისა და ტექნიკური მომსახურების ინსტრუქცია.....	გვ. 156
AR	171 تعليمات التركيب والاستخدام والصيانة صفحة.....	ةفص

ISTRUZIONI GENERALI DI SICUREZZA

1. **Leggere attentamente le istruzioni e le avvertenze contenute nel presente libretto, in quanto forniscono importanti indicazioni riguardanti la sicurezza d'installazione, d'uso e di manutenzione. Il presente libretto costituisce parte integrante ed essenziale del prodotto. Dovrà sempre accompagnare l'apparecchio anche in caso di sua cessione ad altro proprietario o utente e/o di trasferimento su altro impianto.**
2. La ditta costruttrice non è considerata responsabile per eventuali danni a persone, animali e cose derivanti da usi impropri, erronei ed irragionevoli o da un mancato rispetto delle istruzioni riportate su questo libretto.
3. Questo scaldabagno elettrico ad accumulo è stato progettato per essere destinato ad un uso domestico ed è espressamente costruito al fine di riscaldare l'acqua fredda (in ingresso nel prodotto) per un uso sanitario. Ogni altro utilizzo del prodotto è da considerarsi improprio e quindi potenzialmente pericoloso. La società costruttrice declina qualsiasi responsabilità derivante dall'utilizzo improprio del prodotto e/o per scopi difforni da quelli indicati nel relativo manuale di istruzioni.
4. L'installazione e manutenzione dell'apparecchio devono essere effettuate da personale professionalmente qualificato e come indicato nei relativi paragrafi. Utilizzare esclusivamente ricambi originali. Il mancato rispetto di quanto sopra può compromettere la sicurezza e fa **decadere** ogni responsabilità del costruttore.
5. Gli elementi di imballaggio (graffe, sacchetti in plastica, polistirolo espanso, ecc.) non devono essere lasciati alla portata dei bambini in quanto fonti di pericolo.
6. L'apparecchio può essere utilizzato da bambini di età non inferiore a 3 anni e da persone con ridotte capacità fisiche, sensoriali o mentali, o prive di esperienza o della necessaria conoscenza, purché sotto sorveglianza oppure dopo che le stesse abbiano ricevuto istruzioni relative all'uso sicuro dell'apparecchio e alla comprensione dei pericoli ad esso inerenti. I bambini non devono giocare con l'apparecchio. I bambini da 3 ad 8 anni possono solo azionare il rubinetto connesso all'apparecchio. La pulizia e la manutenzione destinata ad essere effettuata dall'utilizzatore non deve essere effettuata da bambini senza sorveglianza.
7. **È vietato** toccare l'apparecchio se si è a piedi nudi o con parti del corpo bagnate.

8. Prima di utilizzare l'apparecchio e a seguito di un intervento di manutenzione ordinaria o straordinaria, è opportuno riempire con acqua il serbatoio dell'apparecchio ed effettuare una successiva operazione di completo svuotamento, al fine di rimuovere eventuali impurità residue.
9. Se l'apparecchio è provvisto del cavo elettrico di alimentazione, in caso di sostituzione dello stesso rivolgersi ad un centro assistenza autorizzato o a personale professionalmente qualificato.
10. È obbligatorio avvitare al tubo di ingresso acqua dell'apparecchio una valvola di sicurezza conforme alle normative nazionali. Per le nazioni che hanno recepito la norma EN 1487, il gruppo di sicurezza deve essere di pressione massima 0,7 MPa, deve comprendere almeno un rubinetto di intercettazione, una valvola di ritegno, una valvola di sicurezza, un dispositivo di interruzione di carico idraulico.
11. Il dispositivo contro le sovrappressioni (valvola o gruppo di sicurezza) non deve essere manomesso e deve essere fatto funzionare periodicamente per verificare che non sia bloccato e per rimuovere eventuali depositi di calcare.
12. Un gocciolamento dal dispositivo contro le sovrappressioni è **normale** nella fase di riscaldamento dell'acqua. Per questo motivo è necessario collegare lo scarico, lasciato comunque sempre aperto all'atmosfera, con un tubo di drenaggio installato in pendenza continua verso il basso ed in luogo privo di ghiaccio.
13. È indispensabile svuotare l'apparecchio e scollegarlo dalla rete elettrica se dovesse rimanere inutilizzato in un locale sottoposto al gelo.
14. L'acqua calda erogata con una temperatura oltre i 50° C ai rubinetti di utilizzo può causare immediatamente serie ustioni. Bambini, disabili ed anziani sono esposti maggiormente a questo rischio. Si consiglia pertanto l'utilizzo di una valvola miscelatrice termostatica da avvitare al tubo di uscita acqua dell'apparecchio contraddistinto dal collarino di colore rosso.
15. Nessun elemento infiammabile deve trovarsi a contatto e/o nelle vicinanze dell'apparecchio.
16. Evitare di posizionarsi sotto l'apparecchio e di posizionarvi qualsiasi oggetto che possa, ad esempio, essere danneggiato da una eventuale perdita d'acqua.

FUNZIONE ANTI-LEGIONELLA

La legionella è una tipologia di batterio a forma di bastoncino, che è presente naturalmente in tutte le acque sorgive. La «malattia dei legionari» consiste in un particolare genere di polmonite causata dall'inhalazione di vapor d'acqua contenente tale batterio. In tale ottica è necessario evitare lunghi periodi di stagnazione dell'acqua contenuta nello scaldacqua, che dovrebbe quindi essere usato o svuotato almeno con periodicità settimanale. La norma Europea CEN/TR 16355 fornisce indicazioni riguardo le buone pratiche da adottare per prevenire il proliferare della legionella in acque potabili, inoltre, qualora esistano delle norme locali che impongono ulteriori restrizioni sul tema della legionella, esse dovranno essere applicate. Questo scaldacqua elettronico utilizza un sistema di disinfezione automatico dell'acqua, abilitato di default. Tale sistema entra in funzione ogni volta che lo scaldacqua viene acceso, comunque ogni 30 giorni, portando la temperatura dell'acqua a 60°C.

Attenzione: mentre l'apparecchio effettua il ciclo di disinfezione termica, l'alta temperatura dell'acqua può causare scottature. Porre attenzione dunque alla temperatura dell'acqua prima di un bagno o di una doccia.

CARATTERISTICHE TECNICHE

Per le caratteristiche tecniche fate riferimento ai dati di targa (etichetta collocata in prossimità dei tubi d'ingresso ed uscita acqua).

TABELLA 1 - INFORMAZIONI PRODOTTO									
Gamma prodotto	50		80		100		120	150	
Peso	kg	17	22		26		28	32	
Installazione	Verticale	Orizzontale	Verticale	Orizzontale	Verticale	Orizzontale	Verticale	Verticale	
Modello	Fare riferimento alla targhetta caratteristiche								
SMART	X	--	X	X	X	X	X	X	X
Q_{elec}	kWh	6,893	--	7,323	7,113	7,455	7,249	14,174	14,325
$Q_{elec, week, smart}$	kWh	24,558	--	25,435	25,552	26,002	25,879	55,775	57,000
$Q_{elec, week}$	kWh	29,678	--	32,942	33,330	33,778	34,823	65,502	63,726
Profilo di carico	M	--	M	M	M	M	M	L	L
L_{wa}	15 dB								
η_{wa}		40,0%	--	40,0%	40,0%	40,0%	40,0%	38,9%	37,2%
V40	l	65	--	92	87	130	103	170	194
Volume utile	l	49		75		95		120	147

I dati energetici in tabella e gli ulteriori dati riportati nella Scheda Prodotto (Allegato A che è parte integrante di questo libretto) sono definiti in base alle Direttive EU 812/2013 e 814/2013. I prodotti privi dell'etichetta e della relativa scheda per insiemi di scaldacqua e dispositivi solari, previste dal regolamento 812/2013, non sono destinati alla realizzazione di tali insiemi. L'apparecchio è dotato di una funzione Smart che permette di adattare il consumo ai profili di utilizzo dell'utente. Se usato correttamente, l'apparecchio ha un consumo giornaliero pari al « Q_{elec} ($Q_{elec, week, smart} / Q_{elec, week}$)» inferiore a quello di un prodotto equivalente privo della funzione Smart.

Questo apparecchio è conforme alle norme internazionali di sicurezza elettrica IEC 60335-1; IEC 60335-2-21. L'apposizione della marcatura CE sull'apparecchio ne attesta la conformità alle seguenti Direttive Comunitarie, di cui soddisfa i requisiti essenziali:

- Direttiva bassa tensione (LVD): EN 60335-1, EN 60335-2-21, EN 60529, EN 62233, EN 50106.
- Compatibilità elettromagnetica (EMC): EN 55014-1, EN 55014-2, EN 61000-3-2, EN 61000-3-3.
- Direttiva RoHS: EN 63000
- ErP Energy related Products: EN 50440

Il D.M. 174 (e successivi aggiornamenti) è un regolamento concernente i materiali e gli oggetti che possono essere utilizzati negli impianti fissi di captazione, trattamento, adduzione e distribuzione delle acque destinate al consumo umano. Le disposizioni del presente regolamento definiscono le condizioni alle quali devono rispondere i materiali e gli oggetti utilizzati negli impianti fissi di captazione, di trattamento, di adduzione e di distribuzione delle acque destinate al consumo umano. Questo prodotto è conforme al D.M. 174 del 6 Aprile 2004 concernente l'attuazione della direttiva 98/83/CE relativa alla qualità delle acque destinate al consumo umano.

Questo prodotto è conforme al Regolamento REACH.

INSTALLAZIONE DELL'APPARECCHIO (PER L'INSTALLATORE)

Questo prodotto, ad esclusione dei modelli orizzontali (Tabella 1), è un apparecchio che deve essere installato in posizione verticale per operare correttamente. Al termine dell'installazione, e prima di qualunque riempimento con acqua e alimentazione elettrica dello stesso, adoperare uno strumento di riscontro (es: Livella con bolla) al fine di verificare l'effettiva verticalità di montaggio.

L'apparecchio serve a riscaldare l'acqua ad una temperatura inferiore a quella di ebollizione. Esso deve essere allacciato ad una rete di adduzione di acqua sanitaria dimensionata in base alle sue prestazioni e capacità. Prima di collegare l'apparecchio è necessario:

- Controllare che le caratteristiche (riferirsi ai dati di targa) soddisfino le necessità del cliente.
- Verificare che l'installazione sia conforme al grado IP (protezione alla penetrazione di fluidi) dell'apparecchio secondo le normative vigenti.
- Leggere quanto riportato sull'etichetta dell'imballo e sulla targhetta caratteristiche.

Questo apparecchio è progettato per essere installato esclusivamente all'interno di locali in conformità alle normative vigenti ed inoltre richiede il rispetto delle seguenti avvertenze relative alla presenza di:

- **Umidità:** non installare l'apparecchio in locali chiusi (non ventilati) ed umidi.
- **Gelo:** non installare l'apparecchio in ambienti in cui è probabile l'abbassamento di temperature a livelli critici con rischio di formazione di ghiaccio.
- **Raggi solari:** non esporre l'apparecchio direttamente ai raggi solari, anche in presenza di vetrate.
- **Polvere/vapori/gas:** non installare l'apparecchio in presenza di ambienti particolarmente aggressivi come vapori acidi, polveri o saturi di gas.
- **Scariche elettriche:** non installare l'apparecchio direttamente sulle linee elettriche non protette da sbalzi di tensione.
- **Installazione in locali al di sopra di un luogo abitato** (es. sottotetto, mansarda, contro soffitto, ecc.): coibentare le tubature e prevedere, sotto lo scaldacqua, una vasca di ritenzione con scarico dell'acqua ed un collegamento alla rete fognaria, per prevenire danni in caso di eventuali perdite.

In caso di pareti realizzate con mattoni o blocchi forati, tramezzi di limitata staticità, o comunque di murature diverse da quelle indicate, è necessario procedere ad una verifica statica preliminare del sistema di supporto. I ganci di attacco a muro debbono essere tali da sostenere un peso triplo di quello dello scaldacqua pieno d'acqua. Si consigliano ganci con diametro di almeno 12 mm.

Si consiglia di installare l'apparecchio (Fig. 1, Rif.A) quanto più vicino ai punti di utilizzo per limitare le dispersioni di calore lungo le tubazioni.

Le norme locali possono prevedere restrizioni per l'installazione dell'apparecchio nel bagno, quindi rispettare le distanze minime previste dalle normative vigenti.

Per rendere più agevoli le varie manutenzioni, prevedere uno spazio libero intorno alla calottina di almeno 50 cm per accedere alle parti elettriche.

COLLEGAMENTO IDRAULICO

Collegare l'ingresso e l'uscita dello scaldacqua con tubi o raccordi resistenti, oltre che alla pressione di esercizio, alla temperatura dell'acqua calda che normalmente può raggiungere e anche superare i 90 °C. Sono pertanto sconsigliati i materiali che non resistono a tali temperature.

L'apparecchio non deve operare con acque di durezza inferiore ai 12 °F, viceversa con acque di durezza particolarmente elevata (maggiore di 25 °F), si consiglia l'uso di un addolcitore, opportunamente calibrato e monitorato, in questo caso la durezza residua non deve scendere sotto i 15 °F. Avvitare al tubo di ingresso acqua dell'apparecchio, contraddistinto dal collarino di colore blu, un raccordo a «T». Su tale raccordo avvitare, da una parte un rubinetto per lo svuotamento dello scaldacqua (Fig. 2, Rif.B) manovrabile solo con l'uso di un utensile, dall'altro il dispositivo contro le sovrappressioni (Fig. 2, Rif.A).

GRUPPO DI SICUREZZA CONFORME ALLA NORMA EUROPEA EN 1487

Alcuni Paesi potrebbero richiedere l'utilizzo di dispositivi idraulici di sicurezza specifici, in linea con i requisiti di legge locali; è compito dell'installatore qualificato, incaricato dell'installazione del prodotto, valutare la corretta idoneità del dispositivo di sicurezza da utilizzare.



Gruppo di sicurezza idraulico 1/2» Cod. **877084**

Gruppo di sicurezza idraulico 3/4» Cod. **877085** (per prodotti con tubi di entrata con diametri 1/2»)

Gruppo di sicurezza idraulico 1» Cod. **885516** (per prodotti con tubi di entrata con diametri 3/4»)

Sifone 1» Cod. **877086** (per prodotti con tubi di entrata con diametri 1»)

È vietato interporre qualunque dispositivo di intercettazione (valvole, rubinetti, etc.) tra il dispositivo di sicurezza e lo scaldacqua stesso. L'uscita di scarico del dispositivo deve essere collegata ad una tubazione di scarico con un diametro almeno uguale a quella di collegamento dell'apparecchio, tramite un imbuto che permetta una distanza d'aria di minimo 20 mm con possibilità di controllo visivo.

Collegare tramite flessibile, al tubo dell'acqua fredda di rete, l'ingresso del gruppo di sicurezza, se necessario utilizzando un rubinetto di intercettazione (**Fig.2, Rif.D**).

Prevedere inoltre, in caso di apertura del rubinetto di svuotamento un tubo di scarico acqua applicato all'uscita (**Fig.2, Rif.C**). Nell'avvitare il gruppo di sicurezza non forzarlo a fine corsa e non manomettere lo stesso. Nel caso esistesse una pressione di rete vicina ai valori di taratura della valvola, è necessario applicare un riduttore di pressione il più lontano possibile dall'apparecchio. Nell'eventualità che si decida per l'installazione dei gruppi miscelatori (rubinetteria o doccia), provvedere a spurgare le tubazioni da eventuali impurità che potrebbero danneggiarli.

COLLEGAMENTO ELETTRICO

È obbligatorio, prima di installare l'apparecchio, effettuare un controllo accurato dell'impianto elettrico verificandone la conformità alle norme di sicurezza vigenti, che sia adeguato alla potenza massima assorbita dallo scaldacqua (riferirsi ai dati di targa) e che la sezione dei cavi per i collegamenti elettrici sia idonea e conforme alla normativa vigente.

Il costruttore dell'apparecchio non è responsabile per eventuali danni causati dalla mancanza di messa a terra dell'impianto o per anomalie di alimentazione elettrica. Prima della messa in funzione controllare che la tensione di rete sia conforme al valore di targa degli apparecchi.

Sono vietate prese multiple, prolunghe o adattatori. È vietato utilizzare i tubi dell'impianto idraulico, di riscaldamento e del gas per il collegamento di terra dell'apparecchio. Se l'apparecchio è fornito di cavo di alimentazione, qualora si renda necessaria la sua sostituzione, occorre utilizzare un cavo delle stesse caratteristiche (tipo H05VV-F 3x1,5 mm², diametro 8,5 mm). Il cavo di alimentazione (tipo H05VV-F 3x1,5 mm² diametro 8,5 mm) deve essere posizionato nell'apposita sede situata nella parte posteriore dell'apparecchio fino a fargli raggiungere la morsettiera (**Fig.4, Rif. M**) ed infine bloccare i singoli cavetti serrando le apposite viti. Bloccare il cavo di alimentazione con gli appositi ferma-cavo forniti in dotazione. Per l'esclusione dell'apparecchio dalla rete deve essere utilizzato un interruttore bipolare rispondente alle norme nazionali vigenti (apertura contatti di almeno 3 mm, meglio se provvisto di fusibili).

La messa a terra dell'apparecchio è obbligatoria e il cavo di terra (che deve essere di colore giallo-verde e più lungo di quelli delle fasi) va fissato al morsetto in corrispondenza del simbolo  (**Fig.4, Rif.G**).

Se l'apparecchio non è fornito di cavo di alimentazione, le modalità di installazione deve essere scelta tra le seguenti:

- Collegamento alla rete fissa con tubo rigido (se l'apparecchio non è fornito di ferma-cavo), utilizzare cavo con sezione minima 3x1,5 mm²;
- Con cavo flessibile (tipo H05VV-F 3x1,5 mm² diametro 8,5 mm), qualora l'apparecchio sia fornito di ferma-cavo.

COLLAUDO ED ACCENSIONE DELL'APPARECCHIO

Prima di dare tensione, effettuare il riempimento dell'apparecchio con l'acqua di rete.

Tale riempimento si effettua aprendo il rubinetto centrale dell'impianto domestico e quello dell'acqua calda fino alla fuoriuscita di tutta l'aria dalla caldaia. Verificare visivamente l'esistenza di eventuali perdite d'acqua anche dalla flangia, eventualmente serrare con moderazione i bulloni (**Fig.6, Rif.C**).

Accendere l'apparecchio utilizzando l'interruttore.

MANUTENZIONE (per personale qualificato)

Prima di chiedere comunque l'intervento dell'Assistenza Tecnica per un sospetto guasto, verificare che il mancato funzionamento non dipenda da altre cause quali, ad esempio, temporanea mancanza di acqua o di energia elettrica.

Attenzione: prima di effettuare qualsiasi operazione, scollegare l'apparecchio dalla rete elettrica.

SVUOTAMENTO DELL'APPARECCHIO

E' indispensabile svuotare l'apparecchio se deve rimanere inutilizzato in un locale sottoposto al gelo.

Quando si rende necessario, procedere allo svuotamento dell'apparecchio come di seguito:

- Scollegare l'apparecchio dalla rete elettrica;
- Chiudere il rubinetto di intercettazione, se installato (**fig. 2, Rif. D**), altrimenti il rubinetto centrale dell'impianto domestico;
- Aprire il rubinetto dell'acqua calda (lavabo o vasca da bagno);
- Aprire il rubinetto (**fig. 2, Rif. B**).

EVENTUALE SOSTITUZIONE DI COMPONENTI

Rimuovere la calotta per intervenire sulle parti elettriche (**Fig.4**).

Per intervenire sul termostato elettronico (**Fig.4 , Rif. T**) occorre scollegare il cavo di alimentazione (**Fig.4 , Rif. C**) e il cavetto (**Fig.4 , Rif. Y**) del pannello comandi. Sfilarlo quindi dalla propria sede facendo attenzione a non flettere eccessivamente l'asta porta sensori.

Per intervenire sul pannello comandi (**Fig.4 , Rif. W**) scollegare il cavo (**Fig.4 , Rif. Y**) e svitare le viti.

Durante la fase di rimontaggio fare attenzione affinché la posizione di tutti i componenti sia quella originaria.

Per poter intervenire sulla resistenza e sull'anodo bisogna prima svuotare l'apparecchio.

Svitare i 5 bulloni (**Fig. 6, Rif. C**) e togliere la flangia (**Fig. 6, Rif. F**). Alla flangia sono accoppiate la resistenza e l'anodo. Durante la fase di rimontaggio fare attenzione affinché la posizione della guarnizione della flangia, del termostato e della resistenza siano quelle originali (**Fig. 6**).

Dopo ogni rimozione è consigliabile la sostituzione della guarnizione flangia (**Fig. 7, Rif. Z**).

Utilizzare soltanto i ricambi originali da centri assistenza autorizzati dal costruttore, pena il decadimento della conformità dell'apparecchio al Decreto Ministeriale 174.

MANUTENZIONI PERIODICHE

Per mantenere una buona efficienza dell'apparecchio è opportuno procedere alla disincrostazione della resistenza ogni due anni circa (in presenza di acque ad elevata durezza la frequenza va aumentata).

L'operazione, se non si vogliono adoperare liquidi adatti allo scopo (in questo caso leggere attentamente le schede di sicurezza del disincrostante), può essere effettuata sbriciolando la crosta di calcare facendo attenzione a non danneggiare la corazzata della resistenza. L'anodo di magnesio (**Fig. 7, Rif. N**) deve essere sostituito ogni due anni, pena il decadimento della garanzia. In presenza di acque aggressive o ricche di cloruri è consigliato verificare lo stato dell'anodo ogni anno. Per sostituirlo bisogna smontare la resistenza e svitarlo dalla staffa di sostegno.

NORME D'USO PER L'UTENTE

FUNZIONE «CICLO DI DISINFEZIONE TERMICA» (anti-legionella)

La funzione anti-legionella è attivata per default. Consiste in un ciclo di riscaldamento/mantenimento dell'acqua a 60°C per 1h in modo da svolgere un'azione di disinfezione termica contro i relativi batteri. Il ciclo si avvia alla prima accensione del prodotto e potrebbe avviarsi a seguito di un'interruzione elettrica a seconda delle modalità di funzionamento precedenti l'interruzione e della durata della stessa.

Se il prodotto funziona sempre a temperatura inferiore ai 60°C, il ciclo viene ripetuto dopo 30 giorni.

Quando il prodotto è spento, la funzione anti-legionella è disattivata. Nel caso di spegnimento dell'apparecchio durante il ciclo antilegionella, il prodotto si spegne e la funzione viene disattivata. Al termine di ogni ciclo, la temperatura di utilizzo ritorna alla temperatura precedentemente impostata dall'utente. L'attivazione del ciclo anti-legionella è visualizzata come una normale impostazione della temperatura a 60°C.

Per disattivare in modo permanente la funzione anti-legionella tenere premuti contemporaneamente i tasti «ECO» e «» per 3 sec., a conferma dell'avvenuta disattivazione il led 40°C lampeggerà rapidamente per 5 sec. Per riattivare la funzione anti-legionella, ripetere l'operazione sopra descritta; a conferma dell'avvenuta riattivazione il led 60 °C lampeggerà rapidamente per 5 sec.

REGOLAZIONE DELLA TEMPERATURA E ATTIVAZIONE FUNZIONI

Per accendere l'apparecchio premere il tasto  (Fig. 3, Rif. A).

Impostare la temperatura desiderata scegliendo un livello tra 40°C e 80°C, usando i pulsanti «+» e «-».

Dopo 5 secondi senza azioni il set-point verrà confermato e memorizzato.

Durante la fase di riscaldamento, i Led (Fig. 3, Rif. 1-->5) relativi alla temperatura raggiunta dall'acqua sono accesi fissi; quelli successivi, fino alla temperatura impostata, lampeggiano progressivamente. Se la temperatura si abbassa, per esempio in seguito a prelievo di acqua, il riscaldamento si riattiva automaticamente ed i Led compresi tra l'ultimo acceso fisso e quello relativo alla temperatura impostata riprendono a lampeggiare progressivamente. In caso di mancanza di alimentazione, o se invece il prodotto viene spento utilizzando il tasto  (Fig. 3, Rif. A), rimane memorizzata l'ultima temperatura impostata. Durante la fase di riscaldamento può verificarsi una leggera rumorosità dovuta al riscaldamento dell'acqua.

FUNZIONE ECO EVO

La funzione ECO viene attivata/disattivata premendo il tasto corrispondente.

Se la funzione è attivata, il Led si accende. La funzione ECO mira a produrre acqua calda apprendendo le abitudini dell'utente, quindi, per la prima settimana in assoluto il prodotto memorizza i prelievi e i periodi in cui avvengono questi. Al fine di garantire il corretto funzionamento del programma, si consiglia di non scollegare l'apparecchio dalla rete elettrica. Dalle settimane successive viene eseguito il riscaldamento dell'acqua rispetto a quanto appreso in precedenza. Se l'utente desidera ripristinare la funzione e avviare un nuovo periodo di apprendimento, è necessario premere il pulsante ECO per 3 secondi (Led ECO lampeggiante).

Se durante la funzione ECO, vengono premuti i pulsanti «+» o «-», la funzione verrà disattivata.

SHOWER READY

Il Led Shower Ready «» indica se è disponibile acqua calda per almeno una doccia.

La quantità di acqua calda è determinata da parametri interni e variabile a seconda del modello.

MAX FUNCTION

La funzione MAX «» viene attivata/disattivata premendo il tasto corrispondente.

Se la funzione è attiva, il Led si accende. La funzione MAX imposta temporaneamente la temperatura di set-point a 80°C bypassando la modalità di funzionamento precedente (se la funzione ECO è attiva, l'auto-apprendimento viene temporaneamente interrotto e si auto-disattiva una volta raggiunto il set-point).

La funzione MAX si disattiva se si verifica un errore di blocco, se viene inserito lo stato «OFF» o se vengono premuti i tasti «+» e «-» per cambiare il set-point.

FUNZIONE ANTIGELO

La funzione antigelo è una protezione automatica dell'apparecchio per evitare danni causati da temperature molto basse inferiori a 5 °C. Si consiglia di lasciare il prodotto collegato alla rete elettrica, anche in caso di lunghi periodi di inattività. La funzione si attiva in automatico quando la temperatura scende fino a 5°C, una volta ripristinata la temperatura al valore di protezione, la funzione si disattiva. La funzione è abilitata, ma non è indicata in caso di attivazione se il prodotto è ON.

RESET / DIAGNOSTICA (Fig.3)

Quando viene rilevato un guasto, l'apparecchio identifica tre differenti tipologie di errori:

- **ERRORE: tutti i LED lampeggiano;**



Per ripristinare un errore, quando possibile, effettuare il reset premendo il tasto «» (Rif. A), per spegnere e accendere il prodotto. Se la causa del malfunzionamento scompare immediatamente dopo il reset, l'apparecchio riprende il normale funzionamento. In caso contrario, se i LED continuano a lampeggiare, contattare il Centro di Assistenza Tecnica.

- **AVVISO: il LED «» lampeggia;**

Effettuare il reset premendo il tasto «» (Rif. A) per spegnere e accendere il prodotto, se il malfunzionamento persiste, contattare il Centro di Assistenza Tecnica.

- **ERRORE DISPLAY TOUCH: tutti i LED della temperatura lampeggiano e gli altri LED sono spenti;**

Effettuare il reset togliendo l'alimentazione elettrica al prodotto, se il malfunzionamento persiste, contattare il Centro di Assistenza Tecnica.

- **DIAGNOSTICA:** per attivare la funzione diagnostica, tenere premuti contemporaneamente «» (Rif. A) e «» (Rif. C) per 3 secondi. Il tipo di malfunzionamento è indicato dai cinque LED (Rif. 1-->5) secondo il seguente schema:

- Led rif. 2 e 5 – Guasto interno della scheda;
 - Led rif. 2 e 4 – Guasto all'anodo (nei modelli dotati di anodo attivo);
 - Led rif. 3 – Sonde di temperatura NTC 1/NTC 2 rotte (aperte o in corto circuito);
 - Led rif. 5 – Sovratemperatura acqua rilevata da singolo sensore;
 - Led rif. 4 e 5 – Sovratemperatura generale (guasto della scheda);
 - Led rif. 3, 4 e 5 – Funzionamento senza acqua.
 - Led rif. 3, e 5 – Problema comunicazione con memoria.
 - Led rif. 2, 3 e 4 – Problema con i dati della memoria.
- Per uscire dalla funzione di diagnostica premere il pulsante  (**Rif. A**) o attendere per 25 secondi.

NOTIZIE UTILI

Prima di effettuare qualsiasi operazione di pulizia dell'apparecchio assicurarsi di aver spento il prodotto portando l'interruttore esterno in posizione OFF. Non utilizzare insetticidi, solventi o detersivi aggressivi che possano danneggiare le parti verniciate o in materiale plastico.

Se l'acqua in uscita è fredda verificare:

- che l'apparecchio sia collegato all'alimentazione elettrica e l'interruttore esterno sia in posizione ON;
- che almeno il led dei 40°C (**Fig. 3**) sia acceso.

Se vi è presenza di vapore in uscita dai rubinetti:

Interrompere l'alimentazione elettrica dell'apparecchio e contattare l'assistenza tecnica:

Se vi è flusso insufficiente di acqua calda, verificare:

- la pressione di rete dell'acqua;
- l'eventuale ostruzione dei tubi di ingresso ed uscita dell'acqua (deformazioni o sedimenti).

Fuoriuscita d'acqua dal dispositivo contro le sovrappressioni

Un gocciolamento di acqua dal dispositivo è da ritenersi normale durante la fase di riscaldamento.

Se si vuole evitare tale gocciolamento, occorre installare un vaso di espansione adeguatamente dimensionato sull'impianto di mandata.

Se la fuoriuscita continua durante il periodo di non riscaldamento, far verificare:

- la taratura del dispositivo;
- la pressione di rete dell'acqua.

Attenzione: Non ostruire mai il foro di evacuazione del dispositivo!

QUALORA IL PROBLEMA PERSISTA, IN OGNI CASO NON TENTARE DI RIPARARE L'APPARECCHIO, MA RIVOLGERSI SEMPRE AL PERSONALE QUALIFICATO.

I dati e le caratteristiche indicate, non impegnano la Ditta costruttrice, che si riserva il diritto di apportare tutte le modifiche ritenute opportune senza obbligo di preavviso o sostituzione.



Ai sensi dell'art. 26 del Decreto Legislativo 14 marzo 2014, n. 49 «Attuazione della direttiva 2012/19/UE sui rifiuti di apparecchiature elettriche ed elettroniche (RAEE)»

Il simbolo del cassonetto barrato riportato sull'apparecchiatura o sulla sua confezione indica che il prodotto alla fine della propria vita utile deve essere raccolto separatamente dagli altri rifiuti. L'utente dovrà, pertanto, conferire l'apparecchiatura giunta a fine vita agli idonei centri comunali di raccolta differenziata dei rifiuti elettrotecnici ed elettronici. In alternativa alla gestione autonoma è possibile consegnare l'apparecchiatura che si desidera smaltire al rivenditore, al momento dell'acquisto di una nuova apparecchiatura di tipo equivalente. Presso i rivenditori di prodotti elettronici con superficie di vendita di almeno 400 m² è inoltre possibile consegnare gratuitamente, senza obbligo di acquisto, i prodotti elettronici da smaltire con dimensioni inferiori a 25 cm. L'adeguata raccolta differenziata per l'avvio successivo dell'apparecchiatura dismessa al riciclaggio, al trattamento e allo smaltimento ambientalmente compatibile contribuisce ad evitare possibili effetti negativi sull'ambiente e sulla salute e favorisce il reimpiego e/o riciclo dei materiali di cui è composta l'apparecchiatura.

GENERAL SAFETY INSTRUCTIONS

1. **Read the instructions and warning in this manual carefully, they contain important information regarding safe installation, use and maintenance.**

This manual is an integral part of the product. Hand it on to the next user/owner in case of change of property.

2. The manufacturer shall not liable for any injury to people, animals or damage to property caused by improper, incorrect or unreasonable use or failure to follow the instructions reported in this publication.
3. This electric storage water heater has been designed for domestic use and is specifically built to heat cold water (entering the product) for sanitary use. Any other use of the product is considered improper and therefore potentially dangerous. The manufacturer declines any responsibility arising from the improper use of the product and/ or for purposes other than those indicated in the relevant instruction manual.
4. Installation and maintenance must be performed by professionally qualified personnel as specified in the relative paragraphs.
Only use original spare parts. Failure to observe the above instructions can compromise the safety of the appliance and **relieves** the manufacturer of any liability for the consequences.
5. **DO NOT** leave the packaging materials (staples, plastic bags, expanded polystyrene, etc.) within the reach of children they can cause serious injury.
6. **The appliance may not be used by persons under 3 years of age, with reduced physical, sensory or mental capacity, or lacking the requisite experience and familiarity, unless under supervision or following instruction in the safe use of the appliance and the hazards attendant on such use. DO NOT permit children to play with the appliance. Children aged 3 to 8 can only operate the tap connected to the appliance. User cleaning and maintenance may not be done by unsupervised children.**
7. **DO NOT** touch the appliance when barefoot or if any part of your body is wet.
8. Before using the device and after routine or extraordinary maintenance, we recommend filling the appliance's tank with water and draining it completely to remove any residual impurities.

9. If the appliance is equipped with a power cord, the latter may only be replaced by an authorised service centre or professional technician.
10. It is mandatory to screw on the water inlet pipe of the unit a safety valve in accordance with national regulations. In countries which have enacted EN 1487, the safety group must be calibrated to a maximum pressure of 1487 MPa (0,7 bar) and include at least a cock, check valve and control, safety valve and hydraulic load cut-out.
11. Do not tamper with the overpressure safety device (valve or safety group), if supplied together with the appliance; trip it from time to time to ensure that it is not jammed and to remove any scale deposits.
12. It is **normal** water drips from the overpressure safety device when the appliance is heating. For this reason, the drain must be connected, always left open to the atmosphere, with a drainage pipe installed in a continuous downward slope and in a place free of ice.
13. Make sure you drain the appliance and disconnect it from the power grid when it is out of service in an area subject to subzero temperatures.
14. Water heated to over 50 °C can cause immediate serious burns if delivered directly to the taps. Children, disabled persons and the aged are particularly at risk. We recommend installing a thermostatic mixer valve on the water delivery line, marked with a red collar.
15. Do not leave flammable materials in contact with or in the vicinity of the appliance.
16. Do not place anything under the water heater which may be damaged by a leak.

LEGIONELLA BACTERIA FUNCTION

Legionella are small rod shaped bacteria which are a natural constituent of all fresh waters. Legionnaires' disease is a pneumonia infection caused by inhaling of Legionella species. Long periods of water stagnation should be avoided; it means the water heater should be used or flushed at least weekly.

The European standard CEN/TR 16355 gives recommendations for good practice concerning the prevention of Legionella growth in drinking water installations but existing national regulations remain in force.

This electronic storage water heater is sold with a thermal disinfection cycle function enabled by default. Every time the product is switched on and every 30 days, the thermal disinfection cycle run to heat the water heater up to 60°C.

Warning: when this software has been carrying out the thermal disinfection treatment, water temperature can cause burns. Feel water before bathing or showering.

TECHNICAL CHARACTERISTICS

For the technical specifications, refer to the nameplate (the nameplate is located next to the water intake/outlet pipes).

TABLE 1 - PRODUCT INFORMATION									
Product range		50		80		100		120	150
Weight	kg	17		22		26		28	32
Installation		Vertical	Horizontal	Vertical	Horizontal	Vertical	Horizontal	Vertical	Vertical
Model		Refer to the nameplate							
SMART		X	--	X	X	X	X	X	X
Q_{elec}	kWh	6,893	--	7,323	7,113	7,455	7,249	14,174	14,325
$Q_{elec, week, smart}$	kWh	24,558	--	25,435	25,552	26,002	25,879	55,775	57,000
$Q_{elec, week}$	kWh	29,678	--	32,942	33,330	33,778	34,823	65,502	63,726
Load profile		M	--	M	M	M	M	L	L
L_{wa}		15 dB							
η_{wa}		40,0%	--	40,0%	40,0%	40,0%	40,0%	38,9%	37,2%
V40	l	65	--	92	87	130	103	170	194
Volume available		49		75		95		120	147

The power consumption data in the table and the other information given in the Product Fiche (Annex A to this manual) are defined in relation to EU Directives 812/2013 and 814/2013.

Products which do not have the label and Product Fiche required for boiler/solar power configurations pursuant to regulation 812/2013 may not be used in such installations.

The appliance has a smart function which adapts consumption to the user's use profile.

If used properly, the appliance has a daily consumption of Q_{elec} ($Q_{elec, week, smart} / Q_{elec, week}$) which is less than that of an equivalent product without the smart function.

The data on the energy label apply to the product when installed vertically

The appliance is conforming with international electrical safety standard IEC 60335-1; IEC 60335-2-21.

The CE marking applied to the appliance certifies that it conforms with the essential requirements of the following European Directives:

- Low voltage directive (LVD): EN 60335-1, EN 60335-2-21, EN 60529, EN 62233, EN 50106.
- Electromagnetic compatibility (EMC): EN 55014-1, EN 55014-2, EN 61000-3-2, EN 61000-3-3.
- RoHS directive: EN 63000.
- ErP Energy related Products: EN 50440.

This product is in conformity with REACH regulations.

INSTALLING NORMS (for the installer)

This product, excluding horizontal models (Table 1), is a device that must be installed vertically in order to operate correctly. Once installation is complete, and before any water is added or the power supply is connected, use a measuring instrument (i.e. a spirit level) to check that the device has been installed perfectly vertical.

The appliance heats water to a temperature below boiling point. It must be linked up to a mains water supply according to the appliance performance levels and capacity.

Before connecting the appliance, it is first necessary to:

- Check whether the characteristics (please refer to the data plate) meet the customer's requirements.
- Make sure the installation conforms to the IP degree (of protection against the penetration of liquids) of the appliance according to the applicable norms in force.
- Read the instructions provided on the packaging label and on the appliance data plate.

This appliance was designed to be installed only inside buildings in compliance with the applicable norms in force. Furthermore, installers are requested to keep to the following advice in the presence of:

- **Humidity:** do not install the appliance in closed (unventilated) and damp rooms.
- **Frost:** do not install the appliance in areas where the temperature may drop critically and there may be a risk that ice may form.
- **Sunlight:** do not expose the appliance to direct sunrays, even in the presence of windows.
- **Dust/vapours/gas:** do not install the appliance in the presence of particularly dangerous substances such as acidic vapours, dust or those saturated with gas.
- **Electrical discharges:** do not install the appliance directly on electrical supplies that aren't protected against sudden voltage jumps.
- **The appliance is installed in a room lying just above an inhabited space** (a loft, attic, false ceiling, etc.), insulate the piping and fit a retention tank with water drainage to prevent damage in the event of a leak. Connection to the sewage system is compulsory in all instances.

In the case of walls made of bricks or perforated blocks, partition walls featuring limited static, or masonry different in some way from those stated, you first need to carry out a preliminary static check of the supporting system. The wall-mounting fastening hooks must be designed to support a weight that is three times higher than the weight of the water heater filled with water.

Fastening hooks with a diameter of at least 12 mm are recommended.

We recommend installing the appliance (**Fig. 1, Rif.A**) as close as possible to the delivery points to minimise heat loss along the pipes. Local regulations may provide for restrictions on installation in bathrooms; observe any regulatory minimum distances. To facilitate maintenance, make sure there is a clearance of at least 50 cm inside the enclosure for access to the electrical equipment.

HYDRAULIC CONNECTION

Connect the water heater's inlet and outlet with pipes or fittings that are able to withstand temperature in excess of 90°C at a pressure exceeding that of the working pressure. Therefore, we advise against the use of any materials which cannot resist such high temperatures.

The appliance must not be supplied with water of hardness less than 12°F, or with especially hard water (greater than 25°F); we recommend installing a water softener, properly calibrated and controlled - do not allow the residual hardness to fall below 15°F. Screw a «T» piece union to the water inlet pipe with the blue collar. On one side of the «T» piece union, screw a tap for draining the appliance that can only be opened with the use of a tool (**Fig. 2, Rif.B**).

On the other side of the «T» piece union screw the safety valve supplied (**Fig. 2, Rif.A**).

Safety group complies with the European standard EN 1487

Some countries may require the use of hydraulic special safety devices; the installer must check the suitability of the safety device he tends to use. Do not install any shut-off device (valve, cock, etc.) between the safety unit and the heater itself. The appliance's drain outlet must be connected to a drain pipe of diameter at least equal to the of the outlet itself, with a funnel to permit an air gap of at least 20 mm for visual inspection. Use a hose to connect the safety group to the mains cold water supply; fit a cock if necessary (**Fig.2, Rif.D**). In addition, a water discharge tube on the outlet (**Fig.2, Rif.C**) is necessary if the emptying tap is opened.

When installing the safety device, do not tighten it fully down, and do not tamper with its settings. It is necessary to connect the drain, which must always be left exposed to the atmosphere, with a drainage pipe that is installed sloping downwards in a place with no ice. If the network pressure is closed to the calibrated valve pressure, it will be necessary to apply a pressure reducer far away from the appliance. To avoid any possible damage to the mixer units (taps or shower) it is necessary to drain any impurities from the pipes

ELECTRICAL CONNECTION

It is mandatory, before installing the appliance, to perform an accurate control of the electrical system by verifying compliance with current safety standards, which is adequate for the maximum power absorbed by the water heater (refer to the data plate) and that the section of the cables for the electrical connection is suitable and complies with local regulations.

The manufacturer is not liable for damage caused by lack of grounding or anomalous power supply. Before starting up the appliance, check that the power rating matches that given on the nameplate. The use of multi-plugs, extensions or adaptors is strictly prohibited. It is strictly forbidden to use the piping from the plumbing, heating and gas systems for the appliance earthing connection. If the appliance is supplied with a power supply cable, should the latter need replacing, use a cable featuring the same characteristics (type H05VV-F 3x1,5 mm², 8,5 mm in diameter). The power cable (H05VV-F 3x1,5 mm² ø 8.5 mm) must be routed into the hole in the back of the appliance and connected to the thermostat terminals (**Fig.4, Rif.M**). Finally, lock the power supply cable with the special cable clamp. Use a two-pole switch conforming with national laws in force (contact gap of at least 3 mm, preferably equipped with fuses) to disconnect the appliance's power supply. The appliance must be grounded with a cable (yellow/green and longer than the phase cable) connected to the terminals Marked  (**Fig.4, Rif.G**).

Before starting up the appliance, check that the power rating matches that given on the nameplate. If the appliance is not supplied with a power supply cable, choose one of the following installation modes:

- Connection to mains with a rigid pipe (if the appliance has no cable clamp); use a cable with a minimum 3x1,5 mm² section;
- With a flexible cable (type H05VV-F 3x1,5 mm², 8,5 mm in diameter), if the appliance is supplied with a cable clamp.

START-UP AND COMMISSIONING

Before powering up the appliance, fill the heater with mains water.

To do so, open the mains cock and the hot water tap until all the air has been vented from the boiler.

Check for water leaks from the flanges, tighten down the bolts not too much, if necessary (**Fig.5, Rif.C**) and/or the rings. Power the appliance by actuating the switch.

MAINTENANCE (FOR QUALIFIED PERSONNEL)

All interventions and maintenance operations must be carried out by qualified personnel(in possession of qualification required by the regulations in force on the subject).

Before calling your Technical Servicing Centre, check that the fault is not due to lack of water or power failure

Warning: disconnect the appliance from the mains before conducting any maintenance work.

EMPTYING THE APPLIANCE

The appliance must be emptied if it is to be left unused for a long period and/or in premises subject to frost.

To drain the appliance, proceed as follows:

- Disconnect the appliance from the electricity mains;
- Close the cut-off valve, if installed (**fig. 2, Ref. D**), or the main household water valve, if not;
- Turn on the hot water tap (wash basin or bathtub);
- Open the drain valve (**fig. 2, Ref.B**).

REPLACEMENT OF PARTS WHEN NECESSARY

The electrical parts may be accessed by removing the cover (Fig. 4).

To intervene on the electronic thermostat (Fig.4 , Ref. T), disconnect the power supply cable (Fig.4 , Ref. C) and the cable (Fig.4 , Ref. Y) of the control panel. Remove the electronic thermostat from its housing, taking care not to excessively flex the sensor rod.

To work on the control panel (Fig.4 , Ref. W) disconnect the cable (Fig.4 , Ref. Y) and unscrew the screws.

During reassembly, make sure that all components are put back in their original positions.

To work on the heating elements and anodes, first drain the appliance.

Remove the bolts (Fig. 6, Ref. C) and remove the flanges (Fig. 6, Ref. F). The flanges are coupled to the heating elements and anodes. During reassembly, make sure to restore the rod carrying sensors and the heating elements to the original positions (Fig. 6).

We recommend replacing the flange gasket (Fig. 7, Ref. Z) every time it is disassembled.

Use only original spare parts from service centres authorised by the manufacturer, under penalty of loss of compliance of the appliance with Ministerial Decree 174.

PERIODICAL MAINTENANCE

The heating element should be descaled every two years (the frequency must be increased, if water is very hard) to ensure it works properly. If you do not wish to use a liquid descaler (in this case please read the safety data sheets of descaling), you can simply break off the deposit, taking care not to damage the heating element's cladding. The magnesium anode (Fig. 7, Ref. N) must be replaced every two years, otherwise the decay of the warranty. In the presence of aggressive or waters rich in chloride it is recommended to check the status of the anode annually. To remove this, disassemble the heating element and unscrew from the support bracket.

USER INSTRUCTIONS

«THERMAL DISINFECTATION CYCLE» function (anti-legionella)

The anti-legionella function is activated by default. It consists of a heating/maintenance cycle of the water at 60°C for 1h so as to carry out thermal disinfection action against the relevant bacteria.

The cycle starts at the first ignition of the product and after each re-ignition which follows a lack of mains power. If the product always work at a temperature below 60°C, the cycle is repeated after 30 days. When the product is off, the antilegionella function is not active. If the appliance is switched off during the anti-legionella cycle, the product turns off and the function is not completed. At the end of each cycle, the operating temperature returns to the value set previously by the user. The activation of the "anti-legionella cycle" is displayed as a normal temperature setting at 60°C..

To permanently disable the anti-legionella function simultaneously hold down the «ECO» and  buttons for 3 sec.; confirming deactivation the led 40° will C flash rapidly for 5 sec. To reactivate the anti-legionella function, repeat the operation described above; to confirm the reactivation of the led 60° C will flash rapidly for 5 sec.

ADJUSTING THE TEMPERATURE AND ACTIVATING THE FUNCTIONS

Press the button  (Fig. 3, Ref. A) to switch ON the appliance

Set the desired temperature by using the « + » and « - » buttons to select a level between 40°C and 80°C.

After 5 seconds without action, the set-point will be confirmed and stored.

During the heating phase, the LEDs (Fig. 3 , Ref. 1-->5) corresponding to the temperature reached by the water so far remain lit in a fixed manner; all subsequent LEDs (up to the set temperature) flash progressively. If the temperature drops, for example after hot water has been used, the heating is reactivated automatically and the LEDs between the last fixed light and the light corresponding to the set temperature will resume flashing progressively. In the event of a power failure or if the product is switched off using the button  (Fig. 3, Ref. A), the most recently set temperature remains memorised. During the heating phase, a slight noise may be produced as a result of the water heating process.

ECO FUNCTION

The Eco function is activated/deactivated by pressing the corresponding button. If the function is activated the led will be switched on. The Eco function aims to produce hot water by learning the user habits. So, for the first week ever the product memorize the tappings and the periods in which those tappings take place. From the following weeks the water heating is performed regarding what learned previously. If the user wants to reset the function and start a new learning period, it is necessary to press the ECO button for 3 seconds (the eco led will appear blinking).

If during Eco function, «+» or «-», button are pressed the function will be deactivated.

SHOWER READY



The Shower Ready LED «» indicates whether there is hot water for at least one shower. The quantity of hot water is determined by internal parameters and varies according to the model.

MAX FUNCTION



The Max function «» is activated/deactivated by pressing the corresponding button. If the function is active, the LED will be lit. The Max function temporarily sets the set-point temperature to 80°C by bypassing the previous operating mode (if the ECO function is active, the self-learning function is temporarily interrupted and deactivates on its own once the set-point is reached). The Max function is deactivated even if there is a stall error, if the "OFF" status is engaged or if the «+» or «-» buttons are pressed to change the set-point.

ANTI-FREEZE FUNCTION

The anti-freeze function is the appliances automatic protection to avoid damages caused by very low temperatures below 5°C, in the event in which the product is turned off during winter. It is recommended that the product remains plugged in to the mains power, even if inactive for a long time.

Attention: the function is enabled, but it is not indicated in case of activation. Once the temperature rises to a safer level such as to avoid damage from ice and frost, the water heating is switched off again.

RESET/DIAGNOSTICS (Fig.3)

When a fault is detected, the device identifies three different types of errors:

- **ERROR: all LEDs are flashing;**



To reset an error, when possible, reset by pressing the «» (Ref. A). button. If the cause of the malfunction disappears immediately after resetting, the unit will resume normal operation. Otherwise, if the LEDs continue to flash, contact the Technical Service Centre.

- **WARNING: the LED «» flashing;**

Reset by pressing the «» (Ref. A). button to switch the product off and on, if the malfunction persists, contact the Technical Service Centre.

- **TOUCH DISPLAY ERROR: all temperature LEDs flash and the other LEDs are OFF;**

Reset by disconnecting the power supply to the product, if the malfunction persists, contact the Technical Service Centre.

- **DIAGNOSTICS:** To activate the diagnostic function, press and hold simultaneously «»(Ref. A) and «» for 3 seconds. The type of fault is indicated by five LEDs (Ref. 1->5) according to the following scheme:

LED Ref. 2 and 5 – Internal P.C.B. malfunction;

LED Ref. 2 and 4 – Anode malfunction (in models fitted with active anode);

LED Ref. 3 – NTC 1/NTC 2 temperature sensors broken (open or short-circuited);

LED Ref. 5 – Water overheating detected by an individual sensor;

LEDs Ref. 4 and 5 – General overheating (P.C.B. malfunction);

LEDs Ref. 3, 4 and 5 – Operation without water.

LED ref. 3, and 5 – Communication problem with memory.

LED ref. 2, 3 and 4 – Problem with memory data.

Exit the diagnostic function by pressing the «» button (Ref. A) or wait for 25 seconds.

USEFUL INFORMATION

Before you clean the unit, make sure you have turned it off by setting its external switch to OFF. Do not use insecticides, solvents or aggressive detergents: these can damage the unit's painted and plastic parts.

If the water delivery is cold, have the following checked:

- that the device is connected to the power supply and the external switch is in the ON position;
- that at least led 40°C (Fig. 3) is turned on.

If there is presence of steam output from the taps:

Remove power from the electrical appliance and contact technical support.

If the hot water delivery is insufficient, have the following checked:

- the pressure of the water mains;
- eventual obstruction of the inlet and outlet pipes (deformation or sediment).

Water trickling from the pressure safety device

During the heating phase, some water may trickle from the tap. This is normal. To prevent the water trickling, a suitable expansion vessel must be installed on the flow system. If the trickling continues even after the heating phase, have the following checked:

If the spill continues during the non-heating period, have the following checked:

- device calibration;
- the pressure of the water mains.

Caution: Never obstruct the appliance outlet!

IF THE PROBLEM PERSISTS, NEVER ATTEMPT TO REPAIR THE APPLIANCE YOURSELF, BUT ALWAYS CONTACT QUALIFIED TECHNICIAN.

The indicated data and specifications are not binding; the manufacturer reserves the right to modify them at his own discretion notification or replacement.



This product conforms to Directive WEEE 2012/19/EU.

The barred wheeled bin symbol appearing on the appliance or on its packaging indicates that the product must be collected separately from other waste at the end of its useful life. The user must therefore deliver the decommissioned product to an appropriate local facility for separate collection of electrotechnical and electronic waste. Alternatively, the appliance to be scrapped can be delivered to the dealer when purchasing a new equivalent appliance. Proper separated collection of the decommissioned appliance for its subsequent recycling, treatment and eco-compatible disposal helps to prevent negative effects on the environment and human health, besides encouraging reuse and/or recycling of its constituent materials.

CONSIGNES GÉNÉRALES DE SÉCURITÉ

1. **Lire attentivement les instructions et les conseils fournis, ils aideront à assurer la sécurité d'installation, d'utilisation et d'entretien de l'appareil. Ce mode d'emploi fait partie intégrante du produit. Il devra suivre l'appareil en cas de cession à un autre propriétaire ou utilisateur et/ou de transfert sur une autre installation.**
2. Le fabricant ne peut en aucun cas être tenu pour responsable de blessures aux personnes et aux animaux et de dommages aux biens dérivant d'une utilisation impropre, incorrecte et déraisonnable ou du non-respect des instructions contenues dans ce manuel.
3. Ce chauffe-eau électrique à accumulation est conçu pour un usage domestique et est expressément destiné à chauffer l'eau froide (entrant dans le produit) pour un usage sanitaire. Toute autre utilisation du produit est considérée comme impropre et donc dangereuse. Le fabricant décline toute responsabilité en cas d'utilisation impropre du produit et/ou à des fins autres que celles indiquées dans le manuel d'instructions correspondant.
4. L'installation et l'entretien de l'appareil doivent être effectués par du personnel professionnellement qualifié et comme indiqué dans les paragraphes correspondants. N'utiliser que des pièces détachées originales. Le non-respect de ce qui précède peut compromettre la sécurité et **faire déchoir** toute responsabilité du fabricant.
5. Les éléments d'emballage (agrafes, sachets de plastique, polystyrène expansé, etc.) représentent un danger pour les enfants. Ne pas les laisser à leur portée.
6. **L'appareil peut être utilisé par des enfants à partir de 3 ans et par des personnes dont les capacités physiques, sensorielles ou mentales sont limitées, voire des personnes dénuées d'expérience ou des connaissances nécessaires, mais sous surveillance ou après avoir reçu les conseils nécessaires à une utilisation en toute sécurité de l'appareil et avoir compris les risques inhérents. Les enfants ne doivent pas jouer avec l'appareil. Les enfants âgés de 3 à 8 ans ne peuvent utiliser que le robinet raccordé à l'appareil. Le nettoyage et l'entretien devant être effectués par l'utilisateur ne doivent pas être assurés par des enfants sans surveillance.**
7. **Interdiction** de toucher l'appareil pieds nus ou avec des parties du corps mouillées.
8. Avant d'utiliser l'appareil, suite à une intervention ou un entretien ordinaire ou extraordinaire, il faut remplir le réservoir d'eau de l'appareil

et effectuer une opération de vidange complète afin d'éliminer toutes les impuretés résiduelles.

9. Si l'appareil est doté d'un câble électrique d'alimentation et que celui-ci doit être remplacé, s'adresser à un centre agréé ou à un personnel qualifié.
10. Il faut visser une vanne de sécurité au tuyau d'alimentation en eau conforme aux réglementations nationales. Dans les pays qui ont adopté la norme européenne EN 1487, la pression maximale doit être de 0,7 MPa et doit comprendre au moins un robinet d'arrêt, une vanne de retenue, une vanne de sécurité et un dispositif d'arrêt de la charge hydraulique.
11. Le dispositif de protection contre les surpressions (vanne ou groupe de sécurité) ne doit pas être altéré et doit être mis en marche périodiquement afin de vérifier qu'il n'est pas bloqué et pour éliminer les éventuels dépôts de calcaire.
12. Un écoulement du dispositif de protection contre les surpressions est **normal** en phase de chauffage de l'eau. Il faut par conséquent raccorder l'évacuation, qui doit toujours être ouverte, à un tuyau de drainage qui ait une inclinaison continue vers le bas et qui soit installé dans un endroit à l'abri du gel.
13. Il est indispensable de vider l'appareil et de le débrancher du courant électrique si ce dernier doit rester à l'arrêt dans un local exposé à un risque de gel.
14. L'eau chaude qui sort des robinets à plus de 50°C peut provoquer des brûlures immédiates. Les enfants, les handicapés et les personnes âgées sont plus exposés aux risques de brûlures. Il est conseillé d'utiliser un mitigeur thermostatique à visser sur le tuyau de sortie de l'eau présentant un collet rouge.
15. Aucun objet inflammable ne doit être en contact ou à proximité de l'appareil.
16. Éviter de vous placer sous l'appareil et d'y placer tout objet risquant d'être endommagé en cas de fuite d'eau.

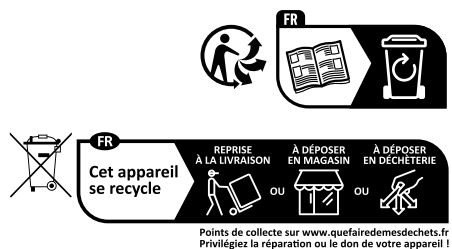

FONCTION ANTI-BACTERIES

La Legionella est un type de bactérie en forme de bâtonnet que l'on trouve naturellement dans toutes les eaux de source. La « maladie des légionnaires » consiste en un type particulier de pneumonie provoquée par l'inhalation de vapeur d'eau contenant la bactérie. Il est dès lors nécessaire d'éviter les longues périodes de stagnation de l'eau contenue dans le chauffe-eau. Mieux vaut l'utiliser ou la vider au moins une fois par semaine. La norme européenne CEN/TR 16355 fournit des indications quant aux bonnes pratiques à adopter pour empêcher la prolifération de la Legionella dans les eaux potables.

De plus, s'il existe des normes locales qui imposent des restrictions complémentaires en ce qui concerne la Legionella, ces dernières devront être respectées. Ce chauffe-eau électronique utilise un système de désinfection automatique de l'eau, qui est actif par défaut. Le système entre en fonction à chaque fois que le chauffe-eau est allumé, et dans tous les cas, tous les 30 jours, puisque l'eau atteint 60°C.

Attention: lorsque l'appareil effectue le cycle de désinfection thermique, la température de l'eau peut provoquer des brûlures. Faire attention à la température de l'eau avant un bain ou une douche.

CARACTÉRISTIQUES TECHNIQUES

Pour les caractéristiques techniques, se référer aux données de la plaque (étiquette placée à proximité des tuyaux d'entrée et de sortie de l'eau).

TABLEAU 1 - INFORMATIONS DU PRODUIT									
Gamme de produit	50		80		100		120	150	
Poids kg	17		22		26		28	32	
Installation	Vertical	Horizontal	Vertical	Horizontal	Vertical	Horizontal	Vertical	Vertical	
Model	Se reporter à la plaque des caractéristiques								
SMART	X	--	X	X	X	X	X	X	X
Q _{elec} kWh	6,893	--	7,323	7,113	7,455	7,249	14,174	14,325	
Q _{elec, week, smart} kWh	24,558	--	25,435	25,552	26,002	25,879	55,775	57,000	
Q _{elec, week} kWh	29,678	--	32,942	33,330	33,778	34,823	65,502	63,726	
Profil de soutirage	M	--	M	M	M	M	L	L	
L _{wa}	15 dB								
η _{wa}	40,0%	--	40,0%	40,0%	40,0%	40,0%	38,9%	37,2%	
V40	65	--	92	87	130	103	170	194	
Capacité	49		75		95		120	147	

Les caractéristiques énergétiques du tableau et les données complémentaires présentes dans la fiche du produit (Annexe A faisant partie intégrante de ce livret) sont définies sur la base des Directives EU 812/2013 et 814/2013. Les produits sans étiquette et sans la fiche relative d'ensembles de chauffe-eaux et dispositifs solaires, prévues par le règlement 812/2013, ne sont pas destinés à la réalisation de ces ensembles.

L'appareil est doté d'une fonction smart qui permet d'adapter la consommation aux profils d'utilisation de l'utilisateur.

S'il est utilisé correctement, l'appareil a une consommation quotidienne égale à « Qelec » ($Q_{elec, week, smart} / Q_{elec, week}$) inférieure à celle d'un produit équivalent dépourvu de la fonction smart

Cet appareil est conforme aux normes internationales de sécurité électrique CEI 60335-1 ; CEI 60335-2-21. Le marquage CE présent sur l'appareil atteste sa conformité aux Directives Communautaires suivantes, dont il répond aux exigences essentielles :

- Directive Basse Tension BT : EN 60335-1, EN 60335-2-21, EN 60529, EN 62233, EN 50106.
- Compatibilité Électromagnétique CEM : EN 55014-1, EN 55014-2, EN 61000-3-2, EN 61000-3-3.
- Limitation des Substances Dangereuses RoHS : EN 63000.
- Produits liés à l'Énergie ErP : EN 50440.

Ce produit est conforme au règlement REACH.

INSTALLATION DE L'APPAREIL (pour l'installateur)

Ce produit, à l'exception des modèles horizontaux (Tableau 1), est un appareil qui doit être installé en position verticale afin de fonctionner correctement. À la fin de l'installation, et avant toute opération de mise en eau et d'alimentation électrique, utiliser un instrument de référence (ex: un niveau à bulle) afin de vérifier la verticalité effective du montage.

L'appareil permet de réchauffer l'eau à une température inférieure à sa température d'ébullition.

Il doit être raccordé à un réseau d'adduction d'eau sanitaire correspondant proportionnellement à ses performances et à sa capacité. Avant de raccorder l'appareil, il est nécessaire de :

- S'assurer que les caractéristiques (voir la plaque signalétique) répondent aux besoins du client.
- Vérifier la conformité de l'installation à l'indice de protection IP (protection contre la pénétration de fluides) de l'appareil selon les normes en vigueur.

- Lire les indications figurant sur l'étiquette de l'emballage et sur la plaque signalétique.

Cet appareil est conçu uniquement pour installation à l'intérieur de locaux conformément aux réglementations en vigueur et exige le respect des instructions suivantes suite à la présence de :

- **Humidité:** ne pas installer l'appareil dans des locaux fermés (non ventilés) et humides.
- **Gel:** ne pas installer l'appareil dans des lieux où un abaissement de la température à un niveau critique avec risque de formation de glace est probable.
- **Rayons du soleil:** ne pas exposer l'appareil aux rayons directs du soleil, même s'il y a des baies vitrées.
- **Poussière/vapeurs/gaz:** ne pas installer l'appareil en présence d'atmosphère particulièrement agressive contenant des vapeurs acides, des poussières ou saturée de gaz
- **Décharges électriques:** ne pas installer l'appareil directement relié à des lignes électriques non protégées contre les sautes de tension.
- **Si l'appareil est installé dans des locaux situés au-dessus d'un lieu habité** (grenier, soupenne, faux plafond, etc.), il faut isoler les tuyaux et prévoir un bac de rétention avec évacuation des eaux. Le raccordement au réseau d'égouts est nécessaire dans tous les cas.

En cas de murs fabriqués en briques ou blocs creux, de cloisons peu statiques ou d'ouvrages de maçonnerie autres que ceux qui sont indiqués, il faut procéder à une vérification statique préalable du système de support. Les crochets d'attache au mur doivent pouvoir soutenir un poids triple de celui du chauffe-eau rempli d'eau. On conseille des crochets de 12 mm.

Il est conseillé d'installer l'appareil (**Fig. 1, Rif.A**) au plus près des endroits d'utilisation, pour limiter les dispersions de chaleur le long des tuyauteries. Les normes locales peuvent prévoir des restrictions en ce qui concerne l'installation de l'appareil dans la salle de bain, respecter donc les distances minimales prévues par les normes en vigueur. Pour faciliter les interventions d'entretien, prévoir un espace libre à l'intérieur de la calotte, d'au moins 50 cm, pour accéder aux éléments électriques.

BRANCHEMENT HYDRAULIQUE

Brancher l'entrée et la sortie du chauffe-eau avec des tuyaux et des raccords résistants, outre à la pression d'exercice, à la température de l'eau chaude, qui peut normalement atteindre ou même dépasser 90°C. Il est donc déconseillé d'utiliser des matériaux qui ne résistent pas à ces températures. Pour raccorder le chauffe-eau sur une installation en PER, intercaler en sortie eau chaude une canalisation en cuivre d'une longueur minimale de 50 cm (DTU 60-1). Le raccordement du chauffe-eau à une canalisation en cuivre doit obligatoirement être effectué par l'intermédiaire d'un raccord diélectrique (non fourni). L'appareil ne doit pas fonctionner avec une eau d'une dureté inférieure à 12°F ; en revanche, avec une eau particulièrement dure (plus de 25 °F), il est conseillé d'utiliser un adoucisseur, étalonné et contrôlé comme il se doit ; dans ce cas, la dureté résiduelle ne doit pas baisser en dessous de 15°F. Visser sur le tuyau d'entrée de l'eau dans l'appareil, reconnaissable par le collier bleu, un raccord en T. Sur ce raccord, visser d'un côté un robinet pour la vidange du chauffe-eau (**Fig. 2, Rif.B**) qui ne puisse être manœuvré qu'à l'aide d'un outil, et de l'autre le dispositif contre les surpressions(**Fig. 2, Rif.A**).

ATTENTION ! Pour les pays comme la France ayant adopté la norme européenne EN 1487, il est obligatoire d'installer un groupe de sécurité conforme avec une pression maximum de 0,7 MPa (7 bar) et qui comprend au moins : un robinet d'arrêt, un clapet anti-retour, une soupape de sécurité et un dispositif d'arrêt de la charge hydraulique.

Groupe de sécurité conforme à la Norme Européenne EN 1487

Certains pays pourraient exiger d'utiliser des dispositifs hydrauliques de sécurité spécifique, conformes aux dispositions légales locales ; il revient à l'installateur qualifié, préposé à l'installation du produit, d'évaluer la conformité du dispositif de sécurité à utiliser. Il est interdit d'interposer un dispositif d'arrêt quelconque (vannes, robinets, etc.) entre le dispositif de sécurité et le chauffe-eau. La sortie d'évacuation du dispositif doit être reliée à une tuyauterie d'évacuation ayant un diamètre au moins égal à celle de raccordement de l'appareil, à travers un entonnoir qui réalise une distance d'air de 20 mm minimum et offre la possibilité d'un contrôle visuel. Raccorder avec un tuyau flexible le tuyau de l'eau froide de réseau et l'entrée du groupe de sécurité, en utilisant si nécessaire un robinet d'arrêt (**D Fig. 2**). Prévoir en outre un tuyau d'évacuation de l'eau, appliqué sur la sortie, en cas d'ouverture du robinet de vidange (**C Fig. 2**).

En vissant le groupe de sécurité, ne pas le forcer en fin de course et ne pas l'altérer. S'il existe une pression de réseau proche des valeurs d'étalonnage de la vanne, un réducteur de pression doit être installé le plus loin possible de l'appareil. Si l'on décide d'installer des mitigeurs (robinets ou douches), purger les tuyauteries des impuretés éventuelles qui pourraient les abîmer.

BRANCHEMENT ÉLECTRIQUE

Il est obligatoire, avant d'installer l'appareil, d'effectuer un contrôle soigné de l'installation électrique en vérifiant la conformité aux normes de sécurité en vigueur, qui soit adapté à la puissance maximum absorbée par le chauffe-eau (se référer aux informations de plaque d'identification) et que la section des câbles pour les raccordements électriques soit adaptée et conforme à la norme en vigueur.

Le constructeur de l'appareil n'est pas responsable pour les éventuels dommages causés par l'absence de mise à la terre de l'installation ou par des anomalies d'alimentation électrique.

Avant la mise en fonction, contrôler que la tension du réseau soit conforme à la valeur sur la plaque des appareils. Interdiction d'utiliser des prises multiples, des rallonges ou des adaptateurs.

Interdiction d'utiliser les tuyaux de l'installation d'eau, de chauffage et du gaz pour raccorder l'appareil à la terre. S'il vous faut remplacer le câble d'alimentation qui équipe l'appareil, utilisez un câble ayant les mêmes caractéristiques (type H05VV-F 3x1,5 mm², diamètre 8,5 mm). Le câble d'alimentation (de type H05VV-F 3x1 mm², diamètre 8,5 mm) doit être introduit dans le trou prévu à cet effet à l'arrière de l'appareil, et fait glisser jusqu'à ce qu'il atteigne les bornes du thermostat (**Fig.4, Rif. M**).

La mise à terre de l'appareil est obligatoire et le câble de terre (qui doit être de couleur jaune-verte et de longueur supérieure aux phases) doit être fixé à la borne à l'endroit marqué par le symbole  (**Fig.4, Rif.G**). Fixez le câble d'alimentation avec le serre-câble approprié.

Avant la mise en fonction, contrôler que la tension du réseau soit conforme à la valeur sur la plaque des appareils. Si l'appareil n'est pas équipé de câble d'alimentation, choisir un mode d'installation parmi les suivants :

- Connexion au réseau fixe avec tuyau rigide (si l'appareil n'est pas pourvu de serre-câble), utiliser un câble avec section minimum 3x1,5 mm²;
- Par câble flexible (type H05VV-F 3x1,5 mm² diamètre 8,5 mm), si l'appareil est équipé d'un pince-câble.

MISE EN MARCHÉ ET ESSAI

Avant de mettre l'appareil sous tension, le remplir avec de l'eau du réseau. Ce remplissage s'effectue en ouvrant le robinet central de l'installation domestique et celui de l'eau chaude, jusqu'à ce que tout l'air soit sorti de la chaudière. Vérifier visuellement l'existence d'éventuelles pertes d'eau même des brides, serrer éventuellement avec modération les boulons (**Fig.6, Rif. C**).

Le mettre sous tension en agissant sur l'interrupteur.

NORMES D'ENTRETIEN (POUR LE PERSONNEL AGRÉÉ)

Toutes les interventions et les opérations d'entretien doivent être effectuées par un personnel autorisé (possédant les caractéristiques requises par les normes en vigueur en la matière).

Quoi qu'il en soit, avant de demander l'intervention de l'Assistance technique pour une panne, vérifier que le dysfonctionnement ne dépende pas d'autres causes, par exemple l'absence momentanée d'eau ou d'électricité.

ATTENTION : AVANT TOUTE INTERVENTION, DÉBRANCHER L'APPAREIL DU RÉSEAU ÉLECTRIQUE.

VIDANGE DE L'APPAREIL

Il est indispensable de vidanger l'appareil s'il doit rester inutilisé pendant une longue période ou dans un local soumis au gel. Si nécessaire, procédez à la vidange de l'appareil comme suit:

- Débranchez l'alimentation électrique de l'appareil;
- Fermez le robinet d'arrêt, s'il y en a un d'installé (**fig. 2, Réf.D**), ou bien le robinet central de l'installation domestique;
- Ouvrez le robinet de l'eau chaude (lavabo ou baignoire);
- Ouvrez le robinet (**fig. 2, Réf.B**).

POSSIBILITÉ DE REMPLACEMENT DE COMPOSANTS

Enlever la calotte, pour intervenir sur les éléments électriques. (**Fig.4**).

En cas d'intervention sur le thermostat électronique (**Fig.4 , Rif. T**) il faut débrancher le câble d'alimentation (**Fig.4 , Rif. C**) et le fil (**Fig.4 , Rif. Y**) du tableau de commande. Extraire donc le thermostat de son logement en veillant à ne pas trop fléchir la tige porte-capturs. En cas d'intervention sur le tableau de commande (**Fig.4 , Rif. W**) débrancher le câble (**Fig.4 , Rif. Y**) et dévisser les vis.

Lors de la phase de remontage, faire attention afin que la position de tous les composants soit bien celle d'origine.

Pour pouvoir intervenir sur la résistance et sur l'anode, il faut d'abord vidanger l'appareil.

Dévisser les 5 boulons (**Fig. 6, Rif. C**) et enlever la bride (**Fig. 6, Rif. F**). La résistance et l'anode sont accouplées à la bride. Lors de la phase de remontage, il faut faire attention à ce que la position du joint de la bride, du thermostat et de la résistance soient celles d'origine (**Fig. 6**).

Après chaque retrait, il est recommandé de remplacer le joint de bride (**Fig. 7, Rif. Z**).

Utiliser uniquement des pièces de rechange d'origine, provenant des centres d'assistance autorisés par le fabricant.

ENTRETIEN PÉRIODIQUE

Pour obtenir le bon rendement de l'appareil il est opportun de procéder à la désincrustation de la résistance une fois par an (en présence d'eaux ayant une dureté élevée la fréquence doit être augmentée).

L'opération, si l'on ne souhaite pas utiliser des liquides prévus à cet effet (dans ce cas lire attentivement les fiches de sécurité du désincrustant), on peut accomplir cette opération en cassant la croûte de calcaire, en veillant à ne pas endommager la cuirasse de la résistance.

L'anode de magnésium (**Fig. 7, Rif. N**) doit être remplacé tous les deux ans, dans le cas contraire la garantie est caduque. En présence d'eaux agressives ou riches en chlorures, il est recommandé de vérifier l'état de l'anode tous les ans. Pour la remplacer, il faut démonter la résistance et la dévisser de l'étrier de support.

NORMES D'UTILISATION POUR L'USAGER

ACTIVATION DE LA FONCTION « CYCLE DE DÉSINFECTIION THERMIQUE » (anti-bactéries)

La fonction anti-légionelle est activée par défaut. Elle consiste en un cycle de chauffage/maintien de l'eau à 60°C pendant 1h de façon à effectuer une action de désinfection thermique contre les bactéries.

Le cycle démarre au premier allumage du produit et après chaque remise en marche suivant une panne d'alimentation de réseau. Si le produit fonctionne toujours à température inférieure à 60°C, le cycle est répété après 30 jours. Quand le produit est éteint, la fonction anti-légionelle n'est pas active. En cas d'extinction de l'appareil pendant le cycle anti-légionelle, le produit s'éteint et la fonction n'est pas complétée. Au terme de chaque cycle, la température de fonctionnement retourne à la valeur configurée précédemment par l'utilisateur. L'activation du cycle anti-légionelle est affichée comme une configuration normale de la température à 60 °C.

Pour désactiver de façon permanente la fonction anti-légionelle maintenir appuyées les touches «ECO» et «» pendant 3 sec. ; en confirmation de la désactivation effectuée, le led 40°C clignotera rapidement pendant 5 sec. Pour réactiver la fonction anti-légionelle, répéter l'opération décrite ci-dessus ; en confirmation de la ré-activation effectuée le led 60°C clignotera rapidement pendant 5 sec.

RÉGLAGE DE LA TEMPÉRATURE ET ACTIVATION DES FONCTIONS DE L'APPAREIL

Pour allumer l'appareil appuyer sur la touche  (Fig. 3, Ref. A).

Programmer la température souhaitée en choisissant un niveau entre 40°C et 80°C, utilisant les touches « + » et « - ». Après 5 secondes sans action, le point de consigne est confirmé et mémorisé.

Durant la phase de chauffage, les led (Fig. 3, Ref. 1-->5) relatifs à la température atteinte par l'eau sont allumés fixes ; les suivants, jusqu'à la température programmée, clignotent progressivement. Si la température diminue, par exemple suite à un prélèvement d'eau, le chauffage s'active à nouveau automatique et les voyants compris entre le dernier allumé de manière fixe et celui qui correspond à la température configurée recommencent à clignoter progressivement. Après chaque coupure de courant ou quand l'appareil est éteint à l'aide du bouton  (Fig. 3, Ref. A), c'est la dernière température sélectionnée qui reste mémorisée. Pendant la phase de chauffage le fonctionnement peut être légèrement bruyant à cause de l'opération de chauffage de l'eau. La lampe témoin reste allumée pendant la phase de réchauffement.

FONCTION ECO

La fonction Eco est activée/désactivée en appuyant sur le bouton correspondant. Si la fonction est activée, la LED s'allume. La fonction Eco vise à produire l'eau chaude en apprenant les habitudes de l'utilisateur. Par conséquent, au cours de la première semaine, le produit mémorise les prélèvements et les périodes durant lesquelles ils sont effectués. À partir des semaines qui suivent, le chauffage de l'eau s'effectue selon ce qui a été appris précédemment. Si l'utilisateur souhaite restaurer la fonction et lancer une nouvelle période d'apprentissage, il faut appuyer sur le bouton ECO pendant 3 secondes (la LED eco apparaîtra en clignotant). Si les boutons «+» et «-», sont activés au cours de la fonction Eco, la fonction sera désactivée.

SHOWER READY

La led Shower Ready «» indique si de l'eau chaude est disponible pour au moins une douche. La quantité d'eau chaude est déterminée par les paramètres internes et variables selon le modèle.

MAX FUNCTION

La fonction MAX «» est activée/désactivée en appuyant sur la touche correspondante. Si la fonction est activée, la led sera allumée. La fonction Max définit temporairement la température de consigne à 80°C sans passer par le mode de fonctionnement précédent (si la fonction Eco est activée, l'auto-apprentissage est temporairement interrompu et se désactive automatiquement une fois le point de consigne atteint).



La fonction Max est désactivée même si une erreur de verrouillage se produit, si l'État « OFF » est inséré ou si les touches « + » or « - » sont appuyées pour modifier le point de consigne.

FONCTION ANTIGEL

La fonction antigel est une protection automatique de l'appareil pour éviter les dommages causés par des températures très basses inférieures à 5°C. On recommande de laisser le produit branché au réseau électrique, même en cas de longues périodes d'inactivité. La fonction s'active automatiquement lorsque la température descend à 5°C, une fois la température revenue à la valeur de protection, la fonction se désactive.

RESET / DIAGNOSTIC

Lorsqu'une panne est détectée, l'appareil identifie trois différents types d'erreurs :

- **ERREUR : toutes les LED clignotent ;**
Pour réinitialiser une erreur, si possible, effectuer la réinitialisation en appuyant sur la touche «  » (Rif. A) pour éteindre et rallumer le produit. Si la cause du dysfonctionnement disparaît immédiatement après la réinitialisation, l'appareil reprend un fonctionnement normal. Si en revanche les LED continuent à clignoter, contacter le Centre d'assistance technique.
- **AVIS : la LED ON/OFF «  » clignote ;**
Effectuer la réinitialisation en appuyant sur la touche ON/OFF «  » pour éteindre et allumer le produit. Si le dysfonctionnement persiste, contacter le Centre d'assistance technique.
- **ERREUR ÉCRAN TACTILE : toutes les LED de température clignotent et les autres LED sont éteintes ;**
Effectuer la réinitialisation en mettant le produit hors tension. Si le dysfonctionnement persiste, contacter le Centre d'assistance technique.

- **DIAGNOSTIC**: pour activer la fonction de diagnostic, appuyez simultanément sur les touches « (1) » (Rif. A) et « (2) » (Rif. C) et maintenez-les enfoncées simultanément pendant 3 secondes. Le type de dysfonctionnement est indiqué par les cinq diodes électroluminescentes (Rif. 1-->5) comme suit:
 - Led rif. 2 e 5 – Panne interne de la carte;;
 - Led rif. 2 e 4 – Panne de l’anode (dans les modèles équipés d’anode active
 - Led rif. 3 – Sondes de température NTC 1/NTC 2 endommagées (ouvertes ou en court-circuit);
 - Led rif. 5 – Surchauffe de l’eau relevée par un capteur;
 - Led rif. 4 e 5 – Surchauffe générale (panne de la carte);;
 - Led rif. 3, 4 e 5 – Fonctionnement sans eau.
 - Led rif. 3, e 5 – Problème de communication avec la mémoire.
 - Led rif. 2, 3 e 4 – Problème avec les données de la mémoire.
- Pour sortir de la fonction de diagnostic presser la touche (1) (Rif. A) ou attendre pendant 25 secondes.

RENSEIGNEMENTS UTILES

Avant de procéder à toute opération de nettoyage de l'appareil, s'assurer d'avoir bien éteint l'appareil en plaçant l'interrupteur extérieur sur OFF. Ne pas utiliser d'insecticides, de solvants ou autres produits de nettoyage agressifs qui pourraient endommager les parties laquées ou en plastique.

Si l'eau à la sortie est froide, vérifier :

- que l'appareil soit branché à l'alimentation électrique et que l'interrupteur extérieur soit en position ON.
- qu'au moins le led des 40°C (Fig. 3) soit allumé.

S'il y a présence de vapeur en sortie par les robinets :

Interrompre l'alimentation électrique de l'appareil et contacter l'assistance technique.

En cas de distribution insuffisante de l'eau chaude, vérifier :

- la présence d'eau dans le réseau;
- éventuelle obstruction des tuyaux d'entrée et sortie de l'eau (déformations ou sédiments).

Fuite d'eau du dispositif contre les surpressions

Un égouttement d'eau depuis le dispositif est normal en phase de chauffage. Pour éviter cet égouttement, installer un vase d'expansion dans l'installation de refoulement. Si la fuite continue après la période de chauffage, faire vérifier:

- l'étalonnage du dispositif;
- la présence d'eau dans le réseau.

Attention: ne jamais boucher le trou d'évacuation du dispositif!

DANS TOUS LES CAS, NE JAMAIS ESSAYER DE REPARER PPAREIL, MAIS S'ADRESSER TOUJOURS A UN PERSONNEL QUALIFIE.

Les données et les caractéristiques indiquées n'engagent pas la société productrice, qui se réserve le droit d'apporter tout changement qu'elle considérera utile sans obligation de préavis ou de remplacement.



Ce produit est conforme à la directive WEEE 2012/19/EU.

Le symbole de la poubelle barrée présent sur l'équipement ou sur l'emballage indique que le produit, à la fin de sa vie utile, doit être collecté séparément des autres déchets.

L'utilisateur devra donc remettre l'appareil en fin de vie aux centres municipaux de tri sélectif des déchets électrotechniques et électroniques. Comme alternative à la gestion autonome, l'appareil à éliminer peut être remis au revendeur, au moment de l'achat d'un nouvel appareil de type équivalent. La collecte séparée correcte, permettant de confier l'équipement éliminé au recyclage, au traitement et à l'élimination compatible avec l'environnement, contribue à éviter les effets négatifs possibles sur la nature et sur la santé, et favorise la réutilisation et/ou le recyclage des matériaux dont l'équipement est fait.

INSTRUCCIONES GENERALES DE SEGURIDAD

1. **Lee atentamente las instrucciones y recomendaciones de este manual. Proporcionan información importante sobre la seguridad de la instalación, el uso y el mantenimiento.**
Este manual es parte integrante y esencial del producto. Debe conservarse cuidadosamente y acompañar siempre al aparato, incluso si este se transfiriere a otro propietario o usuario y/o se traslada a otra instalación.
2. El fabricante no se hace responsable de los daños a personas, animales u objetos causados por un uso inadecuado, incorrecto o irrazonable del aparato o por la inobservancia de las instrucciones dadas en este manual.
3. Este acumulador de agua eléctrico ha sido diseñado para un uso doméstico y está específicamente destinado a calentar agua fría (entrando en el producto con fines domésticos). Cualquier otro uso del producto se considerará inadecuado y, por tanto, potencialmente peligroso. El fabricante declina toda responsabilidad en caso de uso incorrecto del producto y/o de uso del producto para fines distintos de los indicados en el manual de instrucciones correspondiente.
4. La instalación y el mantenimiento del aparato deben ser realizados por un profesional cualificado y según se indica en los apartados correspondientes. Solo deben utilizarse piezas de recambio originales. El incumplimiento de lo anterior puede comprometer la seguridad e **invalidar** la responsabilidad del fabricante.
5. Los elementos de embalaje (cartón gráfico, bolsas de plástico, poliestireno expandido, etc.) no deben dejarse al alcance de los niños, ya que pueden ser peligrosos.
6. **El aparato solo puede ser utilizado por niños de 3 años o más y por personas con capacidades físicas, sensoriales o mentales reducidas o sin la experiencia o los conocimientos necesarios si están bajo supervisión o, en el caso de este último grupo de personas, después de haber recibido instrucciones sobre el uso seguro del aparato y haber adquirido una comprensión de los riesgos asociados. Los niños no deben jugar con el aparato. Los niños de entre 3 y 8 años solo pueden accionar el grifo conectado al aparato. Las tareas de limpieza y mantenimiento que debe realizar el usuario no pueden ser realizadas por niños sin supervisión.**

7. **Está prohibido** tocar el aparato con los pies descalzos o con partes del cuerpo mojadas.
8. Antes de utilizar el aparato y después de un mantenimiento programado o no programado, llena el depósito del aparato con agua y luego vacía lo completamente para eliminar las impurezas residuales.
9. Si el aparato tiene un cable de alimentación y es necesario sustituirlo, ponte en contacto con un centro de servicio autorizado o con personal cualificado para realizar esta tarea.
10. En la tubería de entrada de agua del aparato debe enroscarse una válvula de seguridad que cumpla con las normas nacionales. En el caso de los países que han aplicado la norma EN 1487, el conjunto de seguridad debe tener una presión máxima de 0,7 MPa e incluir al menos una llave de paso, una válvula antirretorno, una válvula de alivio, una válvula de seguridad y un dispositivo hidráulico de desconexión de la presión.
11. El dispositivo de protección contra la sobrepresión (válvula o conjunto de seguridad) no debe manipularse y debe accionarse periódicamente para comprobar que no está bloqueado y eliminar los posibles depósitos de cal.
12. Es **normal** que el dispositivo de protección contra la sobrepresión gotee durante la fase de calentamiento. Por lo tanto, la descarga, que se deja abierta en cualquier caso, debe conectarse a una tubería de drenaje instalada en una pendiente descendente continua y en un lugar sin hielo.
13. El aparato debe vaciarse y desconectarse de la red eléctrica si no se va a utilizar en un lugar expuesto a temperaturas bajo cero.
14. El agua caliente distribuida en los grifos a una temperatura superior a 50 °C puede provocar quemaduras graves e inmediatas. Los niños, las personas con discapacidad y los ancianos corren más riesgo. Por ello, recomendamos utilizar una válvula mezcladora termostática. Debe atornillarse a la tubería de salida de agua del aparato.
15. No debe permitirse que objetos inflamables entren en contacto con el aparato o estén cerca de él.
16. No pases por debajo del aparato ni coloques allí objetos que, por ejemplo, puedan resultar dañados por el agua que salga.

FUNZIONE ANTI-LEGIONELLA

La legionella es un tipo de bacteria con forma de bastoncillo que se encuentra naturalmente en todas las aguas de manantial. La "enfermedad del legionario" consiste en un género particular de pulmonía causado por la inhalación del vapor de agua que contiene esta bacteria. En tal óptica, es necesario evitar largos períodos de estancamiento del agua contenida en el calentador, el cual se debería utilizar o vaciar al menos cada semana. La norma europea CEN/TR 16355 proporciona indicaciones sobre las buenas prácticas a adoptar para prevenir la proliferación de la legionella en aguas potables. Además, es necesario respetar cualquier otra restricción establecida por las normas locales contra la legionella.

Este calentador electrónico utiliza un sistema de desinfección automático del agua, habilitado de fábrica. El sistema se pone en funcionamiento cada vez que el calentador se enciende o, en todo caso, cada 30 días, y lleva la temperatura del agua a 60°C.

Atención: durante el ciclo de desinfección térmica, la alta temperatura del agua puede causar quemaduras. Prestar atención a la temperatura del agua antes de un baño o una ducha.

CARACTERÍSTICAS TÉCNICAS

Para las características técnicas consulte los datos de la placa (etiqueta colocada cerca de los tubos de entrada y salida del agua).

TABLA 1 - INFORMACIÓN DEL PRODUCTO									
Gama de producto	50		80		100		120	150	
Peso	kg		17		22		26	28	32
Instalación	Vertical	Horizontal	Vertical	Horizontal	Vertical	Horizontal	Vertical	Vertical	
Modelo	Consulte la placa de datos								
SMART	X	--	X	X	X	X	X	X	X
Q_{elec}	kWh	6,893	--	7,323	7,113	7,455	7,249	14,174	14,325
$Q_{elec, week, smart}$	kWh	24,558	--	25,435	25,552	26,002	25,879	55,775	57,000
$Q_{elec, week}$	kWh	29,678	--	32,942	33,330	33,778	34,823	65,502	63,726
Perfil de carga	M	--	M	M	M	M	M	L	L
L_{wa}	15 dB								
η_{wa}		40,0%	--	40,0%	40,0%	40,0%	40,0%	38,9%	37,2%
V40	l	65	--	92	87	130	103	170	194
Capacidad	l	49		75		95		120	147

Los datos energéticos de la tabla y los otros datos que aparecen en la Ficha de Producto (Anexo A que forma parte de este manual) se definen en base a las Directivas EU 812/2013 y 814/2013.

Los productos que no tienen la etiqueta y la respectiva ficha para conjuntos de termo y dispositivos solares, establecidas por el reglamento 812/2013, no se pueden usar para la realización de dichos conjuntos.

El aparato cuenta con una función smart que permite adaptar el consumo a los perfiles de uso del usuario.

Si el aparato se usa correctamente, su consumo di año es de: " $Q_{elec, week, smart} / Q_{elec, week}$ "; inferior al de un producto equivalente sin la función smart.

Los datos indicados en la etiqueta energética se refieren al producto instalado verticalmente.

Este aparato respeta las normas internacionales de seguridad eléctrica IEC 60335-1; IEC 60335-2-21.

La colocación del marcado CE en el equipo certifica su conformidad con las siguientes Directivas Comunitarias, de las cuales satisface los requisitos esenciales:

- LVD Low voltage directive: EN 60335-1, EN 60335-2-21, EN 60529, EN 62233, EN 50106.
- EMC Electromagnetic compatibility: EN 55014-1, EN 55014-2, EN 61000-3-2, EN 61000-3-3.
- RoHS Risk of Hazardous Substances: EN 63000.
- ErP Energy related Products: EN 50440.

Este producto respeta el Reglamento REACH.

NORMAS DE INSTALACIÓN (para el instalador)

Este producto, a excepción de los modelos horizontales (Tabla 1), es un aparato que se debe instalar en posición vertical para funcionar correctamente. Al finalizar la instalación, antes de llenarlo de agua y activar la alimentación eléctrica, comprobar la verticalidad efectiva del montaje utilizando un instrumento de comprobación (por ejemplo, un nivel de burbuja).

El aparato sirve para calentar agua a una temperatura inferior a la de ebullición. Debe estar conectado a una red de suministro de agua sanitaria dimensionada en base a sus prestaciones y capacidad.

Antes de conectar el aparato es necesario:

- Controlar que las características (tomar como referencia los datos de la placa) satisfagan las necesidades del cliente.
- Verificar que la instalación sea conforme con el grado IP (protección contra la penetración de fluidos) del aparato según las normas vigentes.
- Leer el contenido de la etiqueta del embalaje y de la placa de característica

Este aparato debe ser instalado exclusivamente en el interior de ambientes conformes con las normas vigentes y además se deben respetar las siguientes indicaciones relativas a la presencia de:

- **Humedad:** no instale el aparato en ambientes cerrados (sin ventilación) y húmedos.
- **Hielo:** no instale el aparato en ambientes en los que es probable un descenso de temperatura a niveles críticos con riesgo de formación de hielo.
- **Rayos solares:** no exponga el aparato directamente a los rayos solares, ni siquiera a través de vidrieras.
- **Polvo/vapores/gases:** no instale el aparato en ambientes particularmente agresivos como aquellos con vapores ácidos, polvos o saturados de gas.
- **Descargas eléctricas:** no instale el aparato directamente en las líneas eléctricas no protegidas de alteraciones de tensión.
- **Si el aparato se instala en una habitación situada directamente encima de un espacio habitable** (ático, buhardilla, falso techo, etc.), aíslas las tuberías e instale un depósito de contención con desagüe de agua y una conexión a la red de alcantarillado para evitar daños en caso de fugas.

En general, para distintos tipos de muros y en particular para paredes realizadas con ladrillos o bloques perforados y para tabiques de limitada firmeza, es necesario proceder a una verificación estática preliminar del sistema de soporte. Los ganchos de fijación a la pared deben poder sostener un peso igual al triple del peso del calentador de agua lleno. Se aconsejan ganchos de diámetro mínimo de 12 mm.

Se aconseja instalar el aparato (**A Fig. 1**) lo más cerca posible de los puntos de uso para limitar la dispersión de calor a lo largo de las tuberías. Las normas locales pueden establecer restricciones para la instalación del aparato en el baño, por lo tanto respete las distancias mínimas establecidas por las normativas vigentes. Para facilitar el mantenimiento, deje un espacio libre alrededor de la tapa de al menos 50 cm para acceder a las partes eléctricas.

CONEXIÓN HIDRÁULICA

Conecte la entrada y la salida del termo con tubos y conectores resistentes a la presión de funcionamiento y a la temperatura del agua caliente, que normalmente puede alcanzar y también superar los 90 °C. Por eso no se aconsejan materiales que no resistan dichas temperaturas.

El aparato no debe trabajar con aguas de dureza inferior a los 12°F, viceversa con aguas de dureza muy alta (mayor que 25°F). Se recomienda usar un ablandador, calibrado y controlado correctamente y en este caso la dureza residual no debe colocarse por debajo de los 15°F. Enrosque un racor en T al tubo de entrada de agua del aparato, marcado con un collarín de color azul. En dicho racor atornille por una parte un grifo para el vaciado del termo (**B Fig. 2**) maniobrable solo con el uso de una herramienta y por la otra el dispositivo de sobrepresión (**A Fig. 2**).

Grupo de seguridad conforme a la Norma Europea EN 1487

Algunos Países podrían exigir el uso de dispositivos hidráulicos de seguridad específicos que se ajusten a los requisitos legales locales. Corresponde al instalador cualificado, encargado de la instalación del producto, valorar la idoneidad del dispositivo de seguridad que vaya a utilizarse.

Se prohíbe interrumpir los dispositivos de aislamiento (válvulas, grifos, etc.) entre el dispositivo de seguridad y el termo. La salida de descarga del dispositivo debe conectarse a una tubería de descarga con un diámetro al menos igual al de conexión del aparato, mediante un embudo que permita una distancia

de aire mínima de 20 mm con posibilidad de control visual. Mediante un tubo flexible, conecte al tubo del agua fría de la red pública la entrada del grupo de seguridad y, si es necesario, utilice un grifo de bloqueo (**D fig. 2**). Además se debe incluir, en caso de apertura del grifo de vaciado, un tubo de evacuación de agua aplicado a la salida (**C Fig. 2**).

Al atornillar el grupo de seguridad, no lo fuerce hasta el tope ni los altere o manipule. Si existe una presión de red cercana a los valores de calibrado de la válvula, es necesario aplicar un reductor de presión lo más lejos posible del aparato. En el caso de que se decida por la instalación de un grupo de tipo mezclador (grifería o ducha) se deben purgar las tuberías de posibles impurezas que podrían dañarla.

CONEXIÓN ELÉCTRICA

Antes de instalar el aparato, es obligatorio realizar un control meticuloso de la instalación eléctrica comprobando su conformidad con las normas de seguridad vigentes, que sea adecuada a la potencia máxima absorbida por el calentador de agua (consulte los datos de la placa) y que la sección de los cables para las conexiones eléctricas sea idónea y esté en conformidad con la normativa vigente.

El fabricante del aparato no se responsabiliza por daños provocados por la falta de puesta a tierra de la instalación ni por anomalías de la instalación eléctrica. Antes de ponerlo en funcionamiento, controle que la tensión de la red sea conforme con el valor que se encuentra en la placa del aparato.

Está prohibido el uso de regletas de tomas múltiples, extensiones o adaptadores. Está prohibido usar los tubos de la instalación hidráulica, de calefacción y de gas para la conexión a tierra del aparato. Si el aparato lleva cable de alimentación, cuando haya que sustituirlo, se deberá utilizar un cable de las mismas características (tipo H05VV-F 3x1,5 mm², diámetro 8,5 mm). El cavo de alimentación (tipo H05VV-F 3x1,5 mm² diámetro 8,5 mm) se debe introducir en el orificio correspondiente situado en la parte posterior del aparato y se lo debe deslizar hasta alcanzar el panel de bornes del termostato (**Fig.4, Rif. M**). Para aislar el aparato de la red hay que utilizar un interruptor bipolar que se ajuste a las normas nacionales vigentes (con una apertura de los contactos mínima de 3 mm y, si es posible, provisto de fusibles). La puesta a tierra del aparato es obligatoria y el cable (que debe ser de color amarillo-verde y más largo que los de las fases) se debe fijar al borne que coincide con el símbolo  (**Fig.4, Rif.G**). Antes de ponerlo en funcionamiento, controle que la tensión de la red sea conforme con el valor que se encuentra en la placa del aparato. Si el aparato no posee cable de alimentación, se debe elegir una modalidad de instalación entre las siguientes

- Conexión a la red fija con tubo rígido (si el aparato no cuenta con sujeta cable), use un cable con sección mínima de 3x1,5 mm²;
- Con cable flexible (tipo H05VV-F 3x1,5 mm² diámetro 8,5 mm), cuando el aparato lleva fijos cables de serie.

PRUEBA Y ENCENDIDO DEL APARATO

Antes de encender el aparato, llénelo con agua de la red pública.

El llenado se realiza abriendo el grifo central de la instalación doméstica y el del agua caliente hasta que salga todo el aire presente en el depósito. Compruebe visualmente la existencia de eventuales pérdidas de agua incluso en la brida. Encienda el aparato accionando el interruptor.

NORMAS DE MANTENIMIENTO (para personal cualificado)

Antes de solicitar la intervención del Servicio Técnico por una posible avería, compruebe que el fallo del funcionamiento no dependa de otras causas como, por ejemplo, la falta temporal de agua o de energía eléctrica.

Atención: antes de realizar cualquier operación, desconecte el aparato de la red eléctrica.

VACIADO DEL APARATO

Es indispensable vaciar el aparato si debe permanecer inutilizado en un local con riesgo de heladas. Vacíe el aparato tal como se indica a continuación:

- Desconecte el aparato de la red eléctrica;
- Si está instalado el grifo de aislamiento (**d fig. 2**), Cíérreelo; si no lo está, cierre el grifo central de la instalación doméstica;
- Abra el grifo de agua caliente (lavabo o bañera);
- Abra el grifo (**b fig. 2**).

POSIBLE SUSTITUCIÓN DE COMPONENTES.

Quitar la tapa para poder acceder a las partes eléctrica (Fig. 4).

Para intervenir en el termostato electrónico (Ref. T) es necesario desconectar el cable de alimentación (Ref. C) y el cable (Ref. Y) del panel de mandos. Luego extraerlo cuidando no flexionar demasiado la varilla que contiene los sensores (Ref. K). Para intervenir en el panel de mandos (Ref. W) desconecte el cable (Ref. Y) y desenrosque los tornillos.

Durante la fase de reensamblaje, tenga cuidado de que la posición de todos los componentes sea la originaria.

Para poder intervenir sobre la resistencia y el ánodo, primero se debe vaciar el aparato.

Desenrosque los 5 pernos (C Fig. 6) y quite la brida (F Fig. 6). En la brida están acoplados la resistencia y el ánodo. Durante la fase de reensamblado, preste atención para que la posición de la junta de la brida, del termostato y de la resistencia sean las originales (Fig. 6).

Después de cada extracción se recomienda sustituir la junta de la brida (Z Fig. 7).

Use solo recambios originales provenientes de los centros de asistencia autorizados por el fabricante.

MANTENIMIENTOS PERIÓDICO

Para mantener en perfecto estado el aparato, desincruste la resistencia cada dos años aprox. (Si el aparato trabaja con aguas caracterizadas por una dureza elevada, la frecuencia debe aumentarse.)

La operación, si no quiere trabajar con líquidos idóneos para dicho fin (en este caso, lea atentamente las fichas de seguridad del desincrustante), puede realizarse desmenuzando la costra de cal prestando especial atención para no estropear la coraza de la resistencia.

El ánodo de magnesio (N fig. 8) debe ser sustituido cada dos años; si no se sustituye, queda anulada de inmediato la garantía. En presencia de aguas agresivas o ricas en cloruros, se aconseja comprobar el estado del ánodo cada año. Para sustituirlo es necesario desmontar la resistencia y desatornillarla de la abrazadera de sujeción.

NORMAS DE USO PARA EL USUARIO

FUNCIÓN «CICLO DE DESINFECCIÓN TÉRMICA» (anti-legionella).

La función anti-legionella está activada por defecto. Consiste en un ciclo de calentamiento/mantenimiento del agua a 60°C de 1 h de duración para desarrollar una acción de desinfección térmica contra las bacterias correspondientes. El ciclo se pone en marcha cuando se enciende por primera vez el aparato y tras cada encendido después de un corte de la alimentación eléctrica. Si el producto funciona siempre a una temperatura inferior a los 60°C, el ciclo se repite tras 30 días. Cuando el aparato está apagado, la función anti-legionella se desactiva. Si el aparato se apaga durante el ciclo antilegionella, el producto se apaga y el función no se completa. Al final de cada ciclo, la temperatura de uso vuelve al valor previamente configurado por el usuario. La activación del ciclo anti-legionella se visualiza como una configuración normal de la temperatura a 60°C.

Para desactivar de forma permanente la función anti-legionella, mantenga presionados simultáneamente las teclas «ECO» y «» durante 3 s; para confirmar la desactivación, el led 40 °C parpadea rápidamente durante 5 s.. Para reactivar la función anti-legionella, repita la operación anterior; para confirmar la reactivación, el led 60°C parpadea rápidamente durante 5 s..

REGULACIÓN DE LA TEMPERATURA Y ACTIVACIÓN DE LAS FUNCIONES

Para encender el aparato presione el botón  (Fig. 3, Ref. A).

Configure la temperatura deseada seleccionando un nivel entre 40°C y 80°C, usando las teclas « + » e « - ».

Después de 5 segundos sin acción, el punto de ajuste será confirmado y almacenado.

Durante la fase de calentamiento los ledes (Fig. 3, Ref. 1->5) correspondientes a la temperatura alcanzada por el agua se mantienen encendidos; los siguientes, hasta la temperatura configurada, parpadean de forma progresiva. Si la temperatura disminuye, por ejemplo después de extraer agua, el calentamiento se vuelve a activar automáticamente y los ledes comprendidos entre el último encendido fijo y el correspondiente a la temperatura configurada vuelven a parpadear progresivamente.

Si falta la corriente, o si el producto se apaga usando el botón  (Fig. 3, Ref. A), permanece memorizada la última temperatura configurada.

Durante la fase de calentamiento puede haber un ligero ruido debido al calentamiento del agua.

FUNCIÓN ECO

La función Eco se activa / desactiva pulsando el botón correspondiente.

Si la función está activa el Led se encenderá. La función ECO se orienta a producir agua caliente en base a las costumbres del usuario. Por lo tanto, para la primera semana el producto no memoriza en absoluto las extracciones y los períodos en los que se producen. Desde las semanas siguientes se calienta el agua en base a la información que se ha dado anteriormente. Si el usuario desea restablecer la función e iniciar un nuevo período de aprendizaje, es necesario presionar el botón ECO durante 3 segundos (el led eco aparece de modo intermitente).

Si durante la función ECO se pulsan los botones «+» o «-», la función se desactivará.

SHOWER READY

El LED Shower Ready  indica si hay agua caliente disponible para al menos una ducha. La cantidad de agua caliente se determina mediante los parámetros internos y puede variar según el modelo..

MAX FUNCTION

La función MAX  se activa/desactiva presionando el botón correspondiente.

se activa/desactiva presionando el botón correspondiente. Si la función está activa, el LED se encenderá. La función MAX configura temporalmente la temperatura de consigna a 80°C ignorando el modo de funcionamiento anterior (si la función Eco está activa, el auto-aprendizaje se interrumpe momentáneamente y se desactiva automáticamente al alcanzarse el valor de consigna).

La función MAX se desactiva también si se produce un error de bloqueo, si se activa el estado «OFF» o si los botones «+» o «-» presionan para modificar el valor de consigna.

FUNCIÓN ANTIHIELO

La función antihielo es una protección automática del aparato para evitar daños causados por temperaturas muy bajas, inferiores a 5 °C. Se recomienda dejar el aparato conectado a la red eléctrica, incluso en caso de largos períodos de inactividad. La función se activa automáticamente cuando la temperatura desciende a 5 °C; una vez restablecida la temperatura al valor de protección, la función se desactiva.

La función está activada, pero no se indica si el producto está ON (encendido).

RESET / DIAGNÓSTICO (Fig.3)

Al detectar una avería, el aparato puede identificar tres tipos de error diferentes:

- **ERROR: todos los LED parpadean;**



Para restablecer un error, si es posible, efectuar el reset pulsando el botón  (Réf. A) para apagar y encender el aparato. Si la causa del defecto de funcionamiento desaparece inmediatamente después del reset, el aparato reanuda el funcionamiento normal. En caso contrario, si los LED siguen parpadeando, contactar con el Centro de Asistencia Técnica.

- **AVISO: el LED  parpadea;**

Efectuar el reset pulsando el botón  (Réf. A) para apagar y encender el aparato; si el defecto de funcionamiento persiste, contactar con el Centro de Asistencia Técnica.

- **ERROR PANTALLA TÁCTIL: todos los LED de la temperatura parpadean y los otros LED están apagados;**

Efectuar el reset desconectando la alimentación eléctrica del aparato; si el defecto de funcionamiento persiste, contactar con el Centro de Asistencia Técnica.

- **DIAGNÓSTICO:** para activar la función de diagnóstico, mantenga presionados simultáneamente  (Réf. A) y  (Rif. C) durante 3 s. La indicación del tipo de avería se brinda a través de los 5 led (Réf. 1->5) según el siguiente esquema:

Led ref. 2 y 5 – Avería interna de la placa;

Led ref. 2 y 4 – Avería del ánodo (en los modelos que poseen ánodo activo);

Led ref. 3 – Sondas de temperatura NTC 1/NTC 2 rotas (abiertas o en corto circuito);

Led ref. 5 – Sobretemperatura del agua medida por un sensor;

Led ref. 4 y 5 – Sobretemperatura general (avería de la placa);

Led ref. 3, 4 y 5 – Funcionamiento sin agua.

Led ref. 3, y 5 – Problema de comunicación de la memoria.

Led ref. 2, 3 y 4 – Problema con los datos de la memoria.

Para salir de la función de diagnóstico presione el botón  (Réf. A) o espere 25 segundos.

NOTAS IMPORTANTES (para el usuario)

Antes de realizar una operación de limpieza del aparato, asegúrese de haber apagado el producto situando el interruptor externo en la posición OFF. No utilice insecticidas, solventes ni detergentes agresivos que puedan estropear las partes pintadas o de material plástico.

Si el agua de salida está fría, compruebe:

- que el aparato esté conectado a la alimentación eléctrica y que el interruptor externo esté en la posición ON.
- que al menos el led de 40 °C (1 fig. 3) esté encendido.

Si hay vapor en la salida de los grifos:

Interrumpa la alimentación eléctrica del aparato y póngase en contacto con el centro de asistencia técnica.

Si el caudal de agua caliente es insuficiente, compruebe:

- la presión de red del agua;
- si hay una obstrucción en los tubos de entrada y de salida del agua (deformaciones o sedimentos).

Expulsión de agua por el dispositivo de sobrepresión

Durante la fase de calentamiento es normal que gotee agua del dispositivo. Si se quiere evitar dicho goteo, se debe instalar un vaso de expansión en la instalación de salida.

Si continúa expulsando agua durante el período de no calentamiento, se debe comprobar:

- el calibrado del dispositivo;
- la presión de red del agua.

Atención: No obstruya nunca la salida de evacuación del dispositivo.

SI EL PROBLEMA PERSISTE, NO INTENTE REPARAR EL APARATO; CONTACTE SIEMPRE CON PERSONAL CUALIFICADO.

Los datos y las características no comprometen a la empresa fabricante, que se reserva el derecho de aportar todas las modificaciones que considere oportunas sin previo aviso o sustitución.



Este producto está en conformidad con la Directiva WEEE 2012/19/EU y con el Real Decreto 110/2015, de 20 de febrero, sobre residuos de aparatos eléctricos y electrónicos.

El símbolo del contenedor tachado reproducido en el aparato o en el embalaje indica que, al final de la vida útil del producto, éste debe eliminarse por separado de los demás residuos.

El usuario deberá entregar el aparato al final de su vida útil en un centro municipal idóneo para la recogida selectiva de residuos electrotécnicos y electrónicos. Como alternativa a la gestión autónoma es posible entregar al revendedor el aparato que se desee eliminar, en el momento de la compra de un nuevo aparato de tipo equivalente.

La recogida selectiva para enviar el equipo al reciclado, al tratamiento o al desguace compatible con el medio ambiente contribuye a evitar posibles efectos negativos al medio ambiente y a la salud y favorece el reciclado de los materiales de los que se compone el equipo.

INSTRUÇÕES GERAIS DE SEGURANÇA

1. **Ler atentamente as instruções e as advertências contidas no presente manual, pois fornecem indicações importantes acerca da segurança da instalação, do uso e da manutenção.**
O presente manual é parte integrante e essencial do produto. Deverá acompanhar sempre o aparelho, mesmo em caso de cessão a outro proprietário ou utilizador e/ou transferência para outro sistema.
2. A empresa fabricante não se responsabiliza por eventuais danos a pessoas, animais e objetos decorrentes de usos impróprios, incorretos e irracionais ou do incumprimento das instruções apresentadas neste manual.
3. Este termoacumulador eléctrico foi concebido para uso doméstico e foi expressamente construído para aquecer água fria (que entra no produto) para uso sanitário. Qualquer outra utilização do produto deve ser considerada incorrecta e, por conseguinte, potencialmente perigosa. O fabricante declina qualquer responsabilidade decorrente de uma utilização incorrecta do produto e/ou para fins diferentes dos indicados no respectivo manual de instruções.
4. A instalação e a manutenção do aparelho devem ser feitas por pessoal profissionalmente qualificado e conforme indicado nos respetivos parágrafos. Utilizar exclusivamente peças sobressalentes originais. O descumprimento das indicações apresentadas acima pode comprometer a segurança e determina a **isenção** de responsabilidade do fabricante.
5. Os elementos de embalagem (grampos, sacos de plástico, esferovite, etc.) não devem ser deixados ao alcance de crianças, pois são fontes de perigo.
6. **O aparelho só pode ser utilizado por crianças com idade igual ou superior a 3 anos e por pessoas com capacidades físicas, sensoriais ou mentais reduzidas ou sem a experiência ou os conhecimentos necessários se estiverem sob supervisão ou, no caso deste último grupo de pessoas, depois de terem recebido instruções sobre a utilização segura do aparelho e de terem compreendido os riscos associados. As crianças não devem brincar com o aparelho. As crianças com idades compreendidas entre os 3 e os 8 anos só podem utilizar a torneira ligada ao aparelho. As tarefas de limpeza e manutenção a realizar pelo utilizador não podem ser efetuadas por crianças sem supervisão.**

7. **É proibido** tocar o aparelho se estiver com pés descalços ou com partes do corpo molhadas.
8. Antes de utilizar o aparelho e depois de uma intervenção de manutenção ordinária ou extraordinária, convém encher com água o reservatório do aparelho e, em seguida, fazer uma operação de completo esvaziamento a fim de remover eventuais impurezas residuais.
9. Se o aparelho possuir cabo elétrico de alimentação, a sua eventual substituição deverá ser feita por um centro de assistência autorizado ou por pessoal profissionalmente qualificado.
10. É obrigatório aparafusar no tubo de entrada de água do aparelho uma válvula de segurança conforme com as normas nacionais. Para os países que transpuseram a norma EN 1487 o grupo de segurança deve ter uma pressão máxima de 0,7 MPa e deve compreender pelo menos uma torneira de intercetação, uma válvula de retenção, uma válvula de segurança e um dispositivo de interrupção de carga hidráulica.
11. O dispositivo contra as sobrepressões (válvula ou grupo de segurança), não deve ser adulterado e deve ser acionado periodicamente para verificar se não está bloqueado e para remover eventuais depósitos de calcário.
12. O gotejamento do dispositivo contra as sobrepressões é **normal** na fase de aquecimento da água. Por isso, é necessário ligar a descarga, que deve permanecer sempre aberta para a atmosfera, com um tubo de drenagem instalado com inclinação contínua para baixo e em local sem gelo.
13. É indispensável esvaziar o aparelho e desconectá-lo da rede elétrica se tiver que permanecer inutilizado em um local submetido ao gelo.
14. A água quente fornecida com uma temperatura superior a 50° C às torneiras de utilização pode causar imediatamente queimaduras graves. Crianças, portadores de deficiência e idosos estão mais expostos a esse risco. Por isso, é aconselhável utilizar uma válvula misturadora termostática aparafusada ao tubo de saída de água do aparelho sinalizado com um colar vermelho.
15. Nenhum elemento inflamável pode estar em contacto e/ou perto do aparelho.
16. Não colocar em baixo do aparelho nem aproximar dele qualquer objeto que possa, por exemplo, ser danificado por uma eventual fuga de água.

FUNÇÃO ANTILEGIONELA

A legionela é um tipo de bactéria em forma de palito, que está presente naturalmente em todas as águas de nascente. A "doença dos legionários" consiste numa espécie particular de pneumonia causada pela inalação de vapor de água com esta bactéria. Neste sentido, é necessário evitar longos períodos de estagnação da água contida na caldeira, que deve ser usada ou esvaziada pelo menos semanalmente.

A norma europeia CEN/TR 16355 fornece indicações relativamente às boas práticas a adotar para prevenir a proliferação da legionela em águas potáveis; além disso, caso existam normas locais que imponham restrições adicionais relativamente à legionela, estas devem ser aplicadas.

Esta caldeira eletrónica utiliza um sistema de desinfecção automática da água, habilitado por predefinição. Este sistema entra em funcionamento sempre que a caldeira é acesa ou pelo menos a cada 30 dias, colocando a temperatura da água a 60 °C.

Atenção: enquanto o aparelho efectua o ciclo de desinfecção térmica, a alta temperatura da água pode causar queimaduras. Prestar atenção à temperatura da água antes de tomar banho ou duche.

CARACTERÍSTICAS TÉCNICA

Para as características técnicas, consultar os dados de placa (etiqueta colocada perto dos tubos de entrada e saída de água).

TABELA 1 - INFORMAÇÕES SOBRE O PRODUTO									
Gama de produto		50		80		100		120	150
Peso	kg	17		22		26		28	32
Instalação		Verticais	Horizontal	Verticais	Horizontal	Verticais	Horizontal	Verticais	Verticais
Modelo		Consultar a placa das características							
SMART		X	--	X	X	X	X	X	X
Q _{elec}	kWh	6,893	--	7,323	7,113	7,455	7,249	14,174	14,325
Q _{elec, week, smart}	kWh	24,558	--	25,435	25,552	26,002	25,879	55,775	57,000
Q _{elec, week}	kWh	29,678	--	32,942	33,330	33,778	34,823	65,502	63,726
Perfil de carga		M	--	M	M	M	M	L	L
L _{wa}		15 dB							
η _{wa}		40,0%	--	40,0%	40,0%	40,0%	40,0%	38,9%	37,2%
V40	l	65	--	92	87	130	103	170	194
Capacidade	l	49		75		95		120	147

Os dados energéticos na tabela e os outros dados apresentados na Ficha do Produto (Anexo A que é parte integrante deste manual) são definidos com base nas Diretivas EU 812/2013 e 814/2013.

Os produtos desprovidos de etiqueta e da respetiva ficha para conjuntos de termoacumuladores e dispositivos solares, previstas pelo regulamento 812/2013, não são destinados à realização de tais conjuntos.

O aparelho está equipado com uma função smart que permite adaptar o consumo aos perfis de utilização do utilizador. Se operado corretamente, o aparelho tem um consumo diário equivalente a "Qelec* (Qelec, week, smart/Qelec, week)" inferior ao de um produto equivalente sem a função smart".

Este aparelho está em conformidade com as normas internacionais de segurança elétrica IEC 60335-1; IEC 60335-2-21. A colocação da marcação CE no aparelho certifica a conformidade às seguintes Diretivas Comunitárias, das quais satisfaz os requisitos essenciais:

- Low voltage directive (LVD): EN 60335-1, EN 60335-2-21, EN 60529, EN 62233, EN 50106.
- Electromagnetic compatibility (EMC): EN 55014-1, EN 55014-2, EN 61000-3-2, EN 61000-3-3.
- Diretiva RoHS: EN 63000
- ErP Energy related Products: EN 50440.

Este produto está em conformidade com o Regulamento REACH.

NORMAS DE INSTALAÇÃO (PARA O INSTALADOR)

Este produto, excluindo os modelos horizontais (Tabela 1), é um aparelho que deve ser instalado na posição vertical para operar correctamente. No final da instalação, e antes de qualquer enchimento com água e alimentação eléctrica do mesmo, utilizar um instrumento de verificação (por ex. nível com bolha) para verificar a efectiva verticalidade de montagem.

O aparelho serve para aquecer a água a uma temperatura inferior àquela de ebulição.

Deve ser ligado a uma rede de abdução de água para uso doméstico adequada às suas prestações e volume. Antes de ligar o aparelho, deve-se:

- Controlar que as características (referir-se aos dados da placa) satisfaçam as necessidades do cliente.
- Verificar que a instalação seja conforme ao grau IP (protecção contra penetração por fluidos) do aparelho, em conformidade com as normas em vigor.

- Ler as informações escritas sobre a etiqueta da embalagem e sobre a placa das características.

Este aparelho foi projectado para ser instalado exclusivamente em locais em conformidade com as normas em vigor e requer, ademais, a observância dos avisos a seguir, relativos à presença de:

- **Humidade:** não instalar o aparelho em locais fechados (não arejados) e húmidos.
- **Gelo:** não instalar o aparelho em ambientes nos quais é provável o abaixamento da temperatura em níveis críticos com risco de formação de gelo.
- **Raios solares:** não expor o aparelho directamente aos raios solares, mesmo em presença de vidraças.
- **Pó/vapores/gases:** não instalar o aparelho em presença de ambientes especialmente agressivos, como vapores ácidos, pós ou saturados de gás.
- **Descargas eléctricas:** não instalar o aparelho directamente sobre as linhas eléctricas não protegidas contra oscilações de tensão.
- **Se o aparelho estiver instalado numa divisão imediatamente acima de um espaço habitável** (num sótão ou sobre um teto falso, etc.): isole as tubagens e prever, sob o aquecedor de água, um tanque de retenção com drenagem de água e ligação à rede de esgoto, para evitar danos em caso de vazamentos.

Em caso de paredes realizadas com tijolos ou blocos furados, divisórias com estabilidade limitada ou, em todo caso, muros diversos daqueles indicados, deve-se proceder a uma verificação estática preliminar do sistema de suporte. Os ganchos de suspensão à parede devem ser aptos a sustentar um peso três vezes superior ao do termoacumulador cheio d'água. Aconselham-se ganchos com um diâmetro mínimo de 12 mm.

É aconselhável instalar o aparelho (**Fig. 1, Rif.A**) o máximo possível próximo dos pontos de utilização para reduzir as dispersões de calor ao longo das tubagens. As normas locais podem prever restrições para a instalação do aparelho na casa de banho, por isso, devem ser respeitadas as distâncias mínimas previstas pelas normas vigentes. Para tornar mais fáceis as várias operações de manutenção, reservar um espaço livre ao redor da cobertura de pelo menos 50 cm para aceder às partes eléctricas.

LIGAÇÃO HIDRÁULICA

Ligar a entrada e a saída do termoacumulador com tubos ou conexões resistentes à pressão de funcionamento e à temperatura da água quente que normalmente pode atingir ou ultrapassar 90 °C. Por isso, desaconselha-se a utilização de materiais que não resistem a tais temperaturas.

O aparelho não deve operar com águas que tenham dureza inferior a 12°F, de outro modo, no caso de águas que tenham dureza particularmente elevada (acima de 25°F), é aconselhável usar um amaciador adequadamente calibrado e monitorizado e, nesse caso, a dureza residual não deve ser inferior a 15°F. Aparafusar ao tubo de entrada de água do aparelho, marcado com o colar azul, uma conexão em "T". Nessa conexão, aparafusar, de um lado, uma torneira para esvaziar o termoacumulador (**Fig. 2, Rif.B**) cujo manuseio requer a utilização de uma ferramenta, e, do outro, um dispositivo contra sobrepressões (**Fig. 2, Rif.A**).

Grupo de segurança conforme com a Norma Europeia EN 1487

Alguns países podem exigir a utilização de dispositivos hidráulicos de segurança específicos, alinhados com os requisitos de lei locais; fica a cargo do instalador qualificado, encarregado de fazer a instalação do produto, avaliar a correta adequação do dispositivo de segurança a ser utilizado.

É proibido colocar qualquer dispositivo de intercetação (válvula, torneiras, etc.) entre o dispositivo de segurança e o termoacumulador. A saída de descarga do dispositivo deve ser conectada a uma tubagem de descarga que tenha um diâmetro pelo menos igual à tubagem de ligação do aparelho, através de um funil que permita uma distância de ar de no mínimo 20 mm com possibilidade de fazer o controlo visual. Ligar através de tubo flexível, ao tubo da água fria de rede, a entrada do grupo de segurança, se necessário utilizando uma torneira de intercetação (Fig.2, Ref. D). Além disso, para quando for necessário abrir a torneira de esvaziamento, instalar um tubo de descarga de água na saída (Fig.2, Ref. C). Ao aparafusar o grupo de segurança, não forçá-lo no fim de curso e não adulterá-lo. Se houver uma pressão de rede próxima aos valores de calibração da válvula, é necessário instalar um redutor de pressão na posição mais afastada possível do aparelho. Ao decidir instalar grupos misturadores (torneiras ou duche), eliminar da instalação todas as impurezas que podem danificá-los.

LIGAÇÃO ELÉCTRICA

Antes de realizar qualquer operação, desligue o aparelho da rede eléctrica através do interruptor exterior. Antes de instalar o aparelho é aconselhável fazer um controlo metucioso do sistema eléctrico para verificar se está em conformidade com as normas, pois o fabricante do aparelho não se responsabiliza por eventuais danos causados por falta de ligação à terra do sistema ou por anomalias de alimentação eléctrica.

É obrigatório, antes de instalar o aparelho, fazer um controlo metucioso do sistema eléctrico verificando a sua conformidade com as normas de segurança vigentes, se é adequado à potência máxima absorvida pelo termo-acumulador (consultar os dados da placa) e se a secção dos cabos para as conexões eléctricas é adequada e conforme com a norma vigente. O fabricante do aparelho não é responsável por eventuais danos causados pela falta de ligação à terra do sistema ou por anomalias de alimentação eléctrica. Antes de colocar em funcionamento, controlar se a tensão de rede está em conformidade com o valor de placa dos aparelhos. É proibido o uso de triplas, extensões ou adaptadores.

É proibido usar os tubos da instalação hidráulica, de aquecimento e de gás para a ligação à terra do aparelho. Se o aparelho tiver cabo de alimentação, quando o tiver de substituir, deverá utilizar um cabo das mesmas características (tipo H05VV-F 3x1,5 mm², diâmetro 8,5 mm). O cabo de alimentação (tipo H05VV-F 3x1 mm² diâmetro 8,5 mm) deve ser introduzido no respetivo furo situado na parte traseira do aparelho e estendido até alcançar os bornes do termóstato (**M Fig. 4**). Para a exclusão do aparelho da rede deve ser utilizado um interruptor bipolar que satisfaça as normas nacionais vigentes (abertura dos contactos de pelo menos 3 mm, de preferência, provido de fusíveis). A ligação á terra do aparelho é obrigatório e o fio de terra (que deve ser na cor amarelo-verde e mais comprido dos fios das fases) deve ser fixado ao terminal em correspondência do símbolo  (**Fig.4, Rif.G**).

Se o aparelho não estiver com o cabo de alimentação, as modalidades de instalação devem ser escolhidas entre as seguintes:

- Ligação à rede fixa com tubo rígido (se o aparelho não for fornecido com prende dor do cabo), utilizar cabo com secção mínima de 3x1,5 mm²;
- Com cabo flexível (tipo H05VV-F 3x1,5 mm², diâmetro 8,5 mm), quando o aparelho tiver fixador de série.

TESTE E LIGAÇÃO DO APARELHO

Antes de ligar o aparelho, enchê-lo com água da rede. Esse enchimento é feito com a abertura da torneira central do sistema doméstico e da água quente, até sair todo o ar do reservatório. Compruebe visualmente la existência de eventual perdidas de agua incluso en la brida. Si es necesario, apríetela con moderacióni. Suministre la corriente eléctrica accionando el interruptor. (**Fig.6, Rif.C**). Suministre la corriente eléctrica accionando el interruptor.

NORMAS DE MANUTENÇÃO (por pessoal qualificado)

Antes de requerer a intervenção do Serviço de Assistência Técnica por uma possível avaria, certifique-se de que o problema de funcionamento não foi provocado por outras causas como, por exemplo, a falta temporal de água ou de energia eléctrica.

Atenção: antes de fazer qualquer operação, desconectar o aparelho da rede eléctrica.

ESVAZIAMENTO DO APARELHO

É indispensável esvaziar o aparelho se este tiver de permanecer inactivo num local com risco de geada.

Quando for necessário, efectue o esvaziamento do aparelho da seguinte forma:

- Desligue o aparelho da rede eléctrica;
- Se tiver uma torneira de isolamento instalada (**fig. 2, Rif. D**), fechea; se não tiver, feche a torneira central da instalação doméstica;
- Abra uma torneira de água quente (do lavatório ou da banheira);
- Abra a torneira (**fig. 2, Rif. B**).

EVENTUAL SUBSTITUIÇÃO DE COMPONENTES

Remover a cobertura para intervir nas partes eléctricas. (**Fig.4**).

Para agir sobre o termostato electrónico (**Fig.4, Rif. T**) é preciso desligar o cabo de alimentação (**Fig.4, Rif. C**) e o fio (**Fig.4, Rif. Y**) do painel de controlo. Extraí-lo então de seu alojamento, prestando atenção para não dobrar excessivamente a haste porta- sensores. Para agir sobre o painel de controlo (**Fig.4, Rif. W**) desligar o cabo (**Fig.4, Rif. Y**) e retirar os parafusos.

Durante a fase de montagem, prestar atenção para que a posição de todos os componentes seja igual à original.

Para poder intervir na resistência e no ânodo, primeiramente, é necessário esvaziar o aparelho. Desapertar os 5 parafusos (**Fig. 6, Rif. C**) e remova o flange (**Fig. 6, Rif. F**). A resistência e o ânodo são acoplados ao flange. Durante a fase de remontagem, certifique-se de que a posição da guarnição do flange, do termostato e da resistência sejam originais (**Fig. 6**). Após cada remoção é aconselhável substituir a guarnição do flange (**Fig. 6, Rif. Z**).

Utilizar apenas peças sobressalentes originais provenientes de centros de assistência autorizados pelo fabricante.

MANUTENÇÕES PERIÓDICAS

Para manter a boa eficiência do aparelho é oportuno proceder à desincrustação da resistência a cada dois anos aproximadamente (na presença de águas de elevada dureza a frequência deve ser aumentada). A operação, se preferir não utilizar líquidos apropriados para este fim (nesse caso, ler atentamente as fichas de segurança do desincrustante), pode ser feita por meio da desintegração da camada de calcário com cuidado para não danificar a couraça da resistência. O ânodo de magnésio (N fig. 7) deve ser substituído a cada dois anos, senão a garantia perde a validade. Na presença de águas agressivas ou ricas de cloretos, é aconselhável verificar o estado do ânodo anualmente. Para substituí-lo, é necessário desmontar a resistência e desaparafusá-lo do suporte de sustentação

NORMAS DE USO PARA O UTILIZADOR

FUNÇÃO «CICLO DE DESINFEÇÃO TÉRMICA» (anti-legionella)

A função antilegionela é ativada por predefinição. Consiste num ciclo de aquecimento/manutenção da água a 60 °C por 1h de modo a realizar uma ação de desinfeção térmica contra as bactérias relacionadas.

O ciclo inicia-se antes da ligação do produto e depois de cada reativação realizada após a ausência de alimentação de rede. Se o produto funcionar sempre com temperaturas inferiores a 60°C, o ciclo é repetido após 30 dias. Quando o produto é desligado, a função antilegionela é desativada. Se o aparelho for desligado durante o ciclo antilegionela, o produto desliga-se e a função é desativada. No fim de cada ciclo, a temperatura de utilização retorna à temperatura definida anteriormente pelo utilizador. A ativação do ciclo antilegionela é exibida como uma configuração normal da temperatura a 60°C.

Para desativar de modo permanente a função antilegionela, manter pressionadas simultaneamente as teclas «ECO» e  por 3 seg.; para confirmar que ocorreu a desativação, o led 40 °C vai piscar rapidamente por 5 seg. Para reativar a função antilegionela, repetir a operação descrita acima; para confirmar que ocorreu a reativação, o led 60 °C vai piscar rapidamente por 5 sec.

REGULAÇÃO DA TEMPERATURA E ATIVAÇÃO DAS FUNÇÕES

Para ligar o aparelho, carregar na tecla  (Fig. 3, Rif. A).

Configurar a temperatura desejada escolhendo um nível entre 40°C e 80°C, mediante as teclas «+» e «-». Após 5 segundos sem ação o set-point será confirmado e armazenado. No decorrer da fase de aquecimento, os sinais luminosos (Fig. 3, Rif. 1→5) relativos à temperatura alcançada pela água estarão ligados fixos; os sucessivos, até a temperatura configurada, piscarão progressivamente. Se a temperatura diminuir, por exemplo após fornecimento de água, o aquecimento reactiva-se automaticamente e os sinais luminosos entre o último ligado fixo e aquele relativo à temperatura configurada recomeçam a piscar progressivamente. Em caso de falta de alimentação, ou se o produto for desligado mediante a tecla  (Fig. 3, Rif. A), permanece memorizada a última temperatura configurada. No decorrer da fase de aquecimento, pode verificar-se um leve ruído devido ao aquecimento da água.

FUNÇÃO ECO

A função Eco é ativada/desativada pressionando o botão correspondente. Se a função estiver activada, o LED acende. A função Eco visa produzir água quente, aprendendo os hábitos do utilizador. Assim, na primeira semana, o produto memoriza as extrações e os períodos em que elas ocorrem. A partir das semanas sucessivas, a água é aquecida em comparação com o que foi aprendido anteriormente. Se o utilizador quiser redefinir a função e iniciar um novo período de aprendizagem, é necessário pressionar o botão ECO por 3 segundos (o LED eco surge piscando). Se durante a função Eco forem pressionados os botões «+» ou «-», a função será desactivada.

SHOWER READY

O LED Shower Ready «» indica se está disponível água quente para pelo menos um duche. A quantidade de água quente é determinada por parâmetros internos e varia conforme o modelo.

MAX FUNCTION

A função MAX «» é activada/desactivada pressionando o botão correspondente. Se a função estiver activa, o LED estará aceso. A função MAX configura temporariamente a temperatura de setpoint a 80°C by-passando a modalidade de funcionamento anterior (se a função Eco estiver activa, a auto-aprendizagem é temporariamente interrompida e é auto desactivada depois de alcançado o setpoint).

A função MAX é desactivada também se se verificar um erro de bloqueio, se for inserido o estado «OFF» ou se os botões «+» ou «-» forem pressionados para alterar o setpoint.





FUNÇÃO ANTICONGELANTE

A função anticongelante é uma protecção automática do aparelho para evitar danos causados por temperaturas muito baixas, inferiores a 5°C. É aconselhável deixar o produto ligado à rede eléctrica, mesmo em caso de longos períodos de inactividade. A função é activada automaticamente quando a temperatura desce para 5°C; assim que a temperatura volta a atingir o valor de protecção, a função é desactivada.

A função está activada, mas não é indicada se o produto estiver ligado

RESET / DIAGNÓSTICO (Fig.3)

Quando detectada uma avaria, o aparelho identifica três tipos de erros diferentes:

- **ERRO: todos os LED ficam intermitentes;**
Para restabelecer um erro, quando possível, efectue a reposição premindo a tecla «» (Rif. A). Para desligar e ligar o produto. Se a causa da avaria desaparecer imediatamente após a reposição, o aparelho retoma o seu funcionamento normal. Caso contrário, se os LED continuarem a piscar, deve contactar o centro de assistência técnica.
- **ATENÇÃO: o LED «» fica intermitente;**
Efectue a reposição premindo a tecla «» (Rif. A) para desligar e ligar o produto; se a avaria persistir, deve contactar o centro de assistência técnica.
- **ERRO ECRÃ TÁCTIL: todos os LED da temperatura ficam intermitentes e os outros LED desligamse;**
Efectue a reposição desligando a alimentação eléctrica do produto; se a avaria persistir, deve contactar o centro de assistência técnica.
- **DIAGNOSTICA:** para activar a diagnóstico, manter pressionadas simultaneamente as teclas «» e «» por 3 seg. A indicação do tipo de falha é dada mediante os 5 sinais luminosos (Rif. 1→5) ssegundo o esquema a seguir:

sinal luminoso ref. 2 e 5 – Anomalia interna da placa;
sinal luminoso ref. 2 e 4 – Anomalia do ânodo (nos modelos com ânodo activo);
sinal luminoso ref. 3 – Sondas de temperatura NTC 1/NTC 2 avaria (abertas ou em curto-circuito);
sinal luminoso ref. 5 – Temperatura da água muito elevada, detectada por um único sensor;
sinal luminoso ref. 4 e 5 – Temperatura muito elevada em geral (anomalia da placa);
sinal luminoso ref. 3, 4 e 5 – Funcionamento sem água;
sinal luminoso ref. 3 e 5 – Problema de comunicação com memória;
sinal luminoso ref. 2, 3 e 4 – Problema com dados de memória.

Para sair do diagnóstico, carregar na tecla  (**Rif. A**) ou esperar por 25 seg.

NOTAS IMPORTANTES (para o utilizador)

Antes de realizar qualquer operação de limpeza do aparelho, verificar se o produto foi desligado colocando o interruptor externo na posição OFF. Não utilizar insecticidas, solventes ou detergentes agressivos que possam danificar as partes pintadas ou de material plástico.

Se a água que sai estiver fria, verificar:

- se o aparelho está conectado à alimentação eléctrica e o interruptor externo está na posição ON.
- se pelo menos o Led dos 40 °C (**Fig. 3**)

Se houver vapor na saída das torneiras:

Interromper a alimentação eléctrica do aparelho e contactar a assistência técnica.

Se houver fluxo insuficiente de água quente, verificar:

- a pressão de rede da água;
- eventual obstrução dos tubos de entrada e saída da água (deformações ou sedimentos).

Expulsão de água pela válvula de sobrepressão

Durante a fase de aquecimento é normal que goteje um pouco de água pela válvula de segurança. Se quiser evitar o dito gotejamento, deve instalar um vaso de expansão na instalação de saída.

Se continuar a expulsar água durante o período de não aquecimento, deve-se comprovar:

Se la fuoriuscita continua durante il periodo di non riscaldamento, far verificare:

- la calibrage del dispositivo;
- a pressão da rede de água.

Atenção: Não obstrua nunca a saída de evacuação do dispositivo.

SE O PROBLEMA PERSISTIR, DE QUALQUER MODO, NÃO TENTAR REPARAR O APARELHO: SOLICITAR SEMPRE OS SERVIÇOS DE PESSOAL QUALIFICADO.

Os dados e as características indicadas não vinculam a Empresa fabricante, que se reserva o direito de fazer todas as alterações que julgar necessárias sem a obrigatoriedade de avisar previamente ou fazer substituições.



Este produto está de acordo com a Diretiva WEEE 2012/19/EU

O símbolo de um contentor barrado por uma cruz colocado no equipamento ou na sua embalagem indica que o produto, no fim da sua vida útil, deve ser recolhido separadamente dos outros resíduos. O utilizador deverá, portanto, entregar o equipamento que chegou ao final da sua vida útil em um centro autorizado de recolha seletiva de resíduos eletrotécnicos e eletrónicos. Como opção à gestão autónoma, é possível entregar ao revendedor o equipamento que se pretende eliminar no momento da aquisição de um novo equipamento de tipo equivalente. Uma recolha seletiva adequada que permita o encaminhamento sucessivo do equipamento desativado à reciclagem, ao tratamento e à eliminação ambientalmente compatível contribui para evitar possíveis efeitos negativos para o ambiente e para a saúde e favorece a reutilização e/ou a reciclagem dos materiais que compõem o equipamento.

ÁLTALÁNOS BIZTONSÁGI UTASÍTÁSOK

- 1. Olvassa el figyelmesen a kézikönyv előírásait és figyelmeztetéseit, mivel a biztonságos telepítésre, felhasználásra és karbantartásra vonatkozóan fontos információkat tartalmaz. A kézikönyv a termék lényeges szerves része. A berendezéshez kell mellékelni új tulajdonosnak vagy felhasználónak történő átadás esetén és/vagy más létesítményre történő átszállítás esetén is.**
2. A gyártó nem vonható felelősségre a nem megfelelő, hibás vagy ésszerűtlen használatból illetve a jelen kézikönyvben foglalt előírások megszegéséből eredő károkért illetve személyi sérülésekért.
3. A vízmelegítő kizárólag háztartási használatra van szánva, és az elsődleges célja a tisztálkodási használatra való (a termékbe belépő) hidegvíz felmelegítése. A termék bármely egyéb felhasználása nem rendeltetésszerűnek minősül, és ezért potenciálisan veszélyes. A Gyártó nem vállal felelősséget a termék nem rendeltetésszerű használatából fakadó, illetve a vonatkozó használati útmutatóban jelzettektől eltérő célokra történő használatból eredő következményekért.
4. A készülék beszerelését és karbantartását csak megfelelő ismeretekkel rendelkező szakemberek végezhetik el. Kizárólag eredeti cserealkatrészek használhatók. A fentiek figyelmen kívül hagyása veszélyezteti a biztonságot, és **érvényteleníti** a gyártó mindenmű felelősségét.
5. A csomagolás anyagai (tűzőkapcsok, műanyag zacskók, polisztirol hablemezek, stb.) nem kerülhetnek gyermekek kezébe, mivel ezek veszélyforrások.
6. **A készüléket 3 évnél fiatalabb, csökkent fizikai, érzékszervi vagy szellemi képességű, illetve a szükséges tapasztalattal és ismeretekkel nem rendelkező személyek csak felügyelet mellett vagy a készülék biztonságos használatára és az ezzel járó veszélyekre vonatkozó utasításokat követően használhatják. NE engedje, hogy gyerekek játsszanak a készülékkel. A 3 és 8 év közötti gyermekek csak a készülékhez csatlakoztatott csapot működtethetik. A felhasználói tisztítást és karbantartást nem végezhetik gyermekek felügyelet nélkül.**
7. **Tilos** a berendezést mezítláb vagy nedves testrésszel érinteni.

8. Használat előtt illetve a rendes vagy rendkívüli karbantartást követően tölts fel vízzel a berendezés tartályát, majd végezze el a teljes ürítési műveletet is, a visszamaradó esetleges szennyeződések eltávolításához.
9. Amennyiben a berendezés villamos tápkábellel van felszerelve, ha a kábel segítségre szorul, forduljon az ügyfélközponthoz vagy szakemberhez.
10. A berendezés bemenő ági vízvezetékére kötelező egy a hatályos nemzeti előírásoknak megfelelő biztonsági szelepet csatlakoztatni. Azokban az országokban, amelyek bevezették az EN 1487 szabványt, a biztonsági egység maximum nyomásértéke 0,7 MPa lehet, és a biztonsági berendezésre legalább egy elzárócsapot, egy visszacsapó szelepet, egy biztonsági szelepet és egy hidraulikus terhelést megszakító elemet kell felszerelni.
11. A túlnyomás ellen felszerelt biztonsági elemet (szelepet vagy biztonsági egységet) módosítani tilos. A elemet rendszeresen működtetni kell annak ellenőrzéséhez, hogy nincs-e beragadva, valamint így eltávolíthatók az esetleges vízkőlerakódások is.
12. Ha a túlnyomás ellen védő biztonsági berendezésből a vízmelegítési szakaszban víz szivárog, az **normális** jelenség. Ezért az ürítő nyílást mindig nyitva kell hagyni, és egy folyamatosan lejtő csőhöz kell csatlakoztatni, és egy jégmentes helyre kell elvezetni.
13. Ha a berendezést hosszabb ideig nem használja, és a berendezés egy fagynak kitett helyiségbe van felszerelve, válassza le az elektromos hálózatról.
14. Az 50° feletti víz adagolása a használt csapokhoz azonnali súlyos sérülést okozhat. Gyermekek, fogyatékkal élők és idősek fokozottabban ki vannak téve ennek a veszélynek. Éppen ezért javasoljuk hőkeverő termosztát szelep használatát a berendezés piros körrel jelzett vízkimeneti csövére erősítve.
15. A berendezéshez ne érjen és ne legyen a közelében gyúlékony anyag.
16. Ne álljon a készülék alá, és ne helyezzen oda semmilyen olyan tárgyat, amely az esetleges vízszivárgástól károsodhat.

LEGIONELLA BAKTÉRIUM FUNKCIÓ

A legionellák kis pálcika alakú baktériumok, amelyek minden édesvíz természetes alkotóelemei. A legionáriusbetegség a Legionella fajok belégzése által okozott tüdőgyulladás. Kerülni kell a hosszú ideig tartó vízállást; ez azt jelenti, hogy a vízmelegítőt legalább hetente kell használni vagy átöblíteni. A CEN/TR 16355 európai szabvány ajánlásokat fogalmaz meg a helyes gyakorlatra vonatkozóan a Legionella elszaporodásának megelőzésére az ivóvíz-berendezésekben, de a meglévő országos előírások továbbra is érvényesek. Ezt az elektronikus tároló vízmelegítőt alapértelmezés szerint a termikus fertőtlenítési ciklus funkcióval együtt értékesítik. A termék minden bekapcsolásakor, valamint 30 naponként lefut a termikus fertőtlenítési ciklus, amely 60 °C-ra melegíti fel a vízmelegítőt.

Figyelmeztetés: amikor ez a szoftver a termikus fertőtlenítési műveletet végzi, a víz hőmérséklete égési sérülést okozhat. Ellenőrizze a víz hőfokát fürdés vagy zuhanyzás előtt.

MŰSZAKI JELLEMZŐK

A műszaki adatokat lásd a névtáblán (a névtábla a vízbevezető/kivezető csövek mellett található).

1. TÁBLÁZAT - TERMÉK INFORMÁCIÓK								
Termékválaszték	50	80	100	120	150			
Súly kg	17	22	26	28	32			
Összeszerelés	Függőleges	Vízszintes	Függőleges	Vízszintes	Függőleges	Függőleges	Függőleges	
Típus	Lásd a névtáblát							
SMART	X	--	X	X	X	X	X	X
Q _{elec} kWh	6,893	--	7,323	7,113	7,455	7,249	14,174	14,325
Q _{elec, week, smart} kWh	24,558	--	25,435	25,552	26,002	25,879	55,775	57,000
Q _{elec, week} kWh	29,678	--	32,942	33,330	33,778	34,823	65,502	63,726
Terhelési profil	M	--	M	M	M	M	L	L
L _{wa}	15 dB							
η _{wa}	40,0%	--	40,0%	40,0%	40,0%	40,0%	38,9%	37,2%
V40	65	--	92	87	130	103	170	194
Rendelkezésre álló mennyiség	49		75		95		120	147

Az energia adatok és a Termék Adattáblán lévő további adatok (A Melléklet, mely szerves része a kézikönyvnek) meghatározása a 812/2013 és a 814/2013 EZ Irányelvek alapján történt.

A címke és megfelelő adattábla nélküli termékek vízmelegítő és napelemes berendezések együttesének esetében a 812/2013 szabályozás szerint nem alkalmazhatók ezeknek az együtteseknek a gyártásakor. A készülék egy olyan smart funkcióval is rendelkezik, amely a fogyasztást a felhasználói igényeknek megfelelően alakítja. A megfelelő használat esetén, a készülék napi fogyasztása "Qelec*(Qelec,week,smart/Qelec,week)" kisebb, mint egy smart funkcióval nem rendelkező egyenértékű készüléké".

Ez a berendezés megfelel az IEC 60335-1; IEC 60335-2-21 nemzetközi elektromos biztonsági szabványoknak. A gépen elhelyezett CE jelölés tanúsítja az alábbi közösségi irányelveknek való megfelelést, mely megfelel a lényegi követelményeknek:

- LVD Low Voltage Directive: EN 60335-1, EN 60335-2-21, EN 60529, EN 62233, EN 50106.
- EMC Electro-Magnetic Compatibility: EN 55014-1, EN 55014-2, EN 61000-3-2, EN 61000-3-3.
- RoHS Risk of Hazardous Substances: EN 63000.
- ErP Energy related Products: EN 50440.

Ez a termék megfelel a REACH (Kémiai anyagok Regisztrációja, Kifejlesztése, Autorizációja és Restriktója) szabályozásnak.

BESZERELÉSI ELŐÍRÁSOK (szerelőknek)

Ez a termék, a vízszintes modelleket kivéve (1. táblázat), a megfelelő működés érdekében csak függőleges helyzetben beépíthető. A telepítést követően, és mielőtt vízzel és árammal ellátná, megfelelő ellenőrző szerszámmal (pl. vízmértékkel) ellenőrizzé a készülék függőlegességét.

A készülék a vizet forráspont alatti hőmérsékletre melegíti.

A készüléket teljesítményének és jellegének megfelelően méretezett használati víz-hálózatba kell csatlakoztatni.

A készülék csatlakoztatása előtt:

- bizonyosodjon meg arról, hogy annak tulajdonságai (lásd az adattáblán) megfelelnek az ügyfél igényeinek;
- győződjön meg arról, hogy a szerelés megfelel a hatályos előírásokban a készülékre vonatkozó IP (behatolás elleni védelem) számnak;
- olvassa el a csomagoláson és az adattáblán közölt adatokat.

Ezt a készüléket csak olyan zárt helyiségben lehet felállítani, mely megfelel az érvényes előírásoknak, ezenkívül figyelembe figyelembe kell venni az alábbi körülményekre vonatkozó figyelmeztetéseket is:

- **Nedvességtartalom:** Ne szerelje fel a készüléket zárt (nem szellőző), nedves helyiségben.
- **Fagy:** Ne szerelje fel a készüléket olyan környezetbe, melyben a hőmérséklet kritikus szint alá csökkenhet, ezáltal jég képződhet.
- **Napsugárzás:** Ne tegye ki a készüléket közvetlen napsugárzásnak, még üvegen keresztül nek sem.
- **Por/gőz/gáz:** Ne szerelje fel a készüléket olyan környezetben, melyben kifejezetten agresszív kezegek (pl. savas gőzök, por, illetve nagy koncentrációban jelen lévő gázok) vannak jelen.
- **Elektromos töltés:** Ne szerelje fel a készüléket közvetlenül túlfeszültség-védelemmel nem ellátott elektromos vezetékekre.
- **A készüléket olyan helyiségben kell elhelyezni, amely közvetlenül lakott helyiség** (padlás, padlás, álmennyezet stb.) fölött helyezkedik el, szigetelje a csővezetéseket, és szereljen fel egy vízvezetővel ellátott visszatartó tartályt, hogy szivárgás esetén megelőzze a károkat. A szennyvízhálózatba való csatlakozás minden esetben kötelező. Amennyiben a fal téglából, illetve üreges elemekből épült, korlátozott teherbírású fal, illetve a jelzettől eltérő, a fal teherbírását előzetes statikai vizsgálattal ellenőriztetni kell.

A fali kampóknak el kell bírniuk a vízzel teletöltött vízmelegítő súlyának háromszorosát.

Javasolt továbbá legalább 12 mm-es kapcsok alkalmazása.

A fürdő helyiségben elhelyezett készülékre vonatkozó előírások szigorú betartása ajánlott (**A ábra 1**) Ajánlott a készüléket minél közelebb beszerelni a rendeltetési helyéhez a csövek hő veszteségének minimálisra csökkentéséhez.

A karbantartási műveletek elősegítése érdekében gondoskodjon a burkolat körüli legalább 50 cm-es szabad helyről, ezzel biztosítva az elektromos részekhez való hozzáférést.

HIDRAULIKUS BEKÖTÉS

Csatlakoztassa a vízmelegítő bemenetét és kimenetét üzemi nyomásnak és normál esetben a 90°C-ot elérő és meghaladó vízhőmérsékletnek ellenálló csövekhez és szerelvényekhez. Éppen ezért nem javasolt az olyan anyagok használata, melyek nem ellenállók ezzel a hőmérséklettel szemben.

A berendezés nem működtethető 12°F értéknél alacsonyabb vízkeménységgel és jelentősen magas keménységgel (25°F értéknél magasabb), javasoljuk megfelelően beállított és felügyelt vízlágyító használatát, ebben az esetben a fennmaradó keménység nem eshet 15°F-érték alá.

Rögzítsen a berendezés kék körrel jelzett víz bevezető csövéhez egy "T" csatlakozót. Ehhez a csatlakozóhoz rögzítsen a egy részről egy csapot a vízmelegítő ürítéséhez (**B 2. ábra**), mely csak egy szerszámmal irányítható, más részről a nyomásbiztonsági berendezést (**A 2. ábra**).

Az EN 1487 európai szabványnak megfelelő biztonsági berendezés

Egyes Országok előírhatják speciális biztonsági hidraulikus berendezések használatát, a helyi jogi szabályozás követelményeivel megegyezően; a beszerelést végző szakember, a termék telepítésével megbízott szervizes feladata a használandó biztonsági berendezés megfelelőségének mérlegelése.

Tilos bármilyen elzáró berendezést helyezni (szelepet, csapot, stb.) a biztonsági berendezés és a víz-

melegítő közé. A berendezés kimenetét egy legalább a berendezés csatlakozó csővével megegyező átmérőjű elvezető csőhöz kell csatlakoztatni, egy olyan tölcserrel, mely lehetővé tesz minimum 20 mm-es távolságot, és az átvizsgálást. Csatlakoztassa flexibilis csővel a hálózati hideg víz csővéhez a túlnyomás ellen védő biztonsági berendezés bemenetét, szükség esetén használjon elzáró csapot (**ábra 2, D**). Gondoskodjon továbbá az ürítő csap kinyitása esetén egy vízlevezető csőről a kimenethez (**ábra 2, Odn.C**). A túlnyomás ellen védő biztonsági berendezés csatlakoztatásakor ne erőltesse azt a végállásban, és ne módosítsa a berendezést. Amennyiben a hálózati nyomás közelíti a szelep beállított értékeihez, alkalmazzon nyomáscsökkentőt a berendezéstől lehető legtávolabb. Amennyiben keverő egységek telepítése szükséges (csaptelep vagy zuhany), tisztítsa meg a csöveket az esetleges sérülésektől, amelyek a sérüléseket okozhatják.

ELEKTROMOS BEKÖTÉS

A készülék beszerelése előtt gondosan ellenőrizni kell, hogy a villamos hálózat megfelel-e a hatályos biztonsági előírásoknak, megfelel-e a vízmelegítő által maximálisan felvett teljesítménynek, (lásd az adattábla adatait), valamint, hogy a bekötéshez használt villamos kábelek keresztmetszete megfelel-e az érvényben lévő szabályozásnak.

A gyártó nem felel a berendezés földelésének elmulasztásából illetve az elektromos rendszer rendellenességeiből eredő károkért. Üzembe helyezés előtt ellenőrizze, hogy a hálózati feszültség megfelel-e a berendezés adattábláján lévő feszültséggel. Tilos elosztók, hosszabbítók és adapterek használata.

Tilos a hidraulikus berendezés, a fűtőberendezés csöveit és a gázcsöveket a berendezés földeléséhez használni. Amennyiben a berendezéshétpávkábel is van mellékelve, annak cseréje esetén használjon ugyanolyan jellemzőjű kábelt (H05VV-F 3x1,5 mm² típus, 8,5 mm átmérő). A tápkábelt (H05VV-F 3x1 mm² típus 8,5 mm átmérő) a megfelelő furatba kell bevezetni, mely a berendezés hátsó részén található, és fűzze addig, míg el nem éri a termosztát sorkapcsait (**M 4. ábra**). A berendezés hálózatról történő leválasztásához használjon kétsarkú megszakítót, mely megfelel az érvényben lévő nemzeti szabványoknak (érintkező nyitási távolsága legalább 3 mm, optimálisabb ha biztosítékokkal rendelkezik).

A berendezés földelése kötelező, és a földelő kábelt (sárga-zöld színű a fáziskábelek mentén) a  szimbólummal egy magasságban a sorkapocshoz kell rögzíteni (**G 4. ábra**).

Amennyiben a berendezéshez nem lett tápkábel mellékelve, a telepítés módjai a következők:

- csatlakoztatás a hálózathoz merev cső használatával (ha a készülékhez nincsenek kábelrögzítők mellékelve): használjon legalább 3x1,5 mm²-es keresztmetszetű vezeték;
- rugalmas kábellel (H05VV-F 3x1,5mm² típus, 8,5 mm átmérő), ha a készülék tartalmaz kábelbilincset.

A KÉSZÜLÉK PRÓBA ÜZEME ÉS BEKAPCSOLÁSA

A bekapcsolás előtt tölts fel a készüléket hálózati vízzel.

Ezt a feltöltést a háztartás vízvezeték rendszer központi csapjának és a melegvíz-csap megnyitásával végezze el addig, amíg az összes levegőt ki nem szorította a tartályból. Szemrevételezéssel ellenőrizze, hogy nem szivárog-e víz a peremnél, szükség esetén erősítse meg a menetes csapokat.

A kapcsoló segítségével helyezze a berendezést feszültség alá.

KARBANTARTÁSI ELŐÍRÁSOK (Szakembereknek)

Mielőtt feltételezett hiba miatt Műszaki Ügyfélszolgálatunk beavatkozását kéri, ellenőrizze a működés hiányának egyéb okait, mint például átmeneti vízhiány, vagy áramszünet.

Figyelem: bármilyen beavatkozás előtt válassza le a berendezést az elektromos hálózatról.

KÉSZÜLÉK LEERESZTÉSE

Elengedhetetlen a készülék víztelenítése, amennyiben üzem kívül olyan helységben van elhelyezve, ahol fenn áll a hőmérséklet 0 °C alá süllyedésének veszélye és ezzel a együtt a fagyveszély. A víztelenítéshez a következő tevékenységek elvégzése szükséges:

- elzárni a megszakító csapot (amennyiben fel van szerelve **D. 2. ábra**), különben elzárni a főcsapot;
- kinyitni a HMV csapot (mosdó vagy kád);
- kinyitni a csapot (**B. 2. ábra**).

ESETLEGES ALKATRÉSZ CSERE

Az elektromos részekhez a burkolat eltávolításával lehet hozzáférni (**4. ábra**).

Az elektronikus termosztát (**4. ábra, Ref. T**) beavatkozásához válassza le a tápkábelt (**4. ábra, Ref. C**) és a kábelt (**4. ábra, Ref. Y**) a vezérlőpanelről. Távolítsa el az elektronikát a termosztátot a házából, ügyelve arra, hogy ne hajlítsa meg túlságosan az érzékelő rudat.

A vezérlőpanelen végzett munkához (**4. ábra, W. hivatkozás**) húzza ki a kábelt (**4. ábra, Y. hivatkozás**), és csavarja ki a csavarokat.

Az összeszerelés során ügyeljen arra, hogy minden alkatrész visszakerüljön az eredeti helyére.

A fűtőelemeken és anódokon végzett munkához először ürítse ki a készüléket.

Távolítsa el a csavarokat (**6. ábra, Ref. C**) és távolítsa el a karimákat (**6. ábra, Ref. F**). A karimák a fűtőelemekhez és anódokhoz vannak csatlakoztatva. Az összeszerelés során ügyeljen arra, hogy a rúdtartó érzékelőket és a fűtőelemeket visszahelyezze az eredeti helyzetbe (**6. ábra**).

Javasoljuk, hogy minden szétszereléskor cserélje ki a karima tömítését (**7. ábra, Ref. Z**).

Kizárólag a gyártó által felhatalmazott szervizközpontokból származó eredeti pótalkatrészeket használjon az elvesztési büntetés ellenében a készülék megfelelőségét.

RENDSZERES KARBANTARTÁS

A készülék megfelelő teljesítményének szinten tartása érdekében átlagosan két évente érdemes eltávolítani a vízkövet az ellenállásról (nagyon kemény víz esetén a vízkő eltávolítását gyakrabban meg kell ismételni). Amennyiben nem használ a célnak megfelelő folyadékot (olvassa el figyelmesen a mellékelt biztonsági adatlapot), a műveletet a vízkő lemorzsolásával is elvégezheti, de ügyeljen arra, hogy ne sértse meg az ellenállás burkolatát. A magnézium anódot (**7. ábra, N**) két évente ki kell cserélni, különben a garancia érvényét veszti. Agresszív vagy magas klórtartalmú víz használata esetén az anód állapotát évente kötelező ellenőrizni. Cseréjéhez szerelje le az ellenállást és húzza ki a bilincsből.

HASZNÁLATI UTASÍTÁSOK FELHASZNÁLÓK SZÁMÁRA

A „TERMÍKUS FERTŐTLENÍTÉSI CIKLUS” (LEGIONELLA ELLEN)

A legionella baktérium elszaporodása ellen védő funkció alapbeállításban aktív. Ez egy olyan ciklus, amely a vizet 1 órára 60 °C-osra melegíti elpusztítva ezáltal a már említett baktériumokat. A ciklus a berendezés első bekapcsolásakor és minden az áramellátás megszakításával járó kikapcsolást követően kapcsol be. Ha a berendezés folyamatosan 60 °C alatti hőmérsékleten üzemel, a ciklus 30 naponként megismétlődik. A készülék kikapcsolt állapotában, a legionella baktérium elleni védelem is ki van kapcsolva. Ha a berendezést a legionella ellen védő funkció végzése közben kapcsolja ki, a funkció nem fejeződik be. A ciklus végén az üzemi hőmérséklet visszatér a felhasználó által korábban beállított értékre. A legionella baktériumok elszaporodása ellen védő funkció aktiválása úgy kerül megjelenítésre, mint egy normál 60 °C-ra történő beállítás.

A funkció tartós kikapcsolásához nyomja meg egyszerre az «ECO» és a «» gombot, és tartsa őket lenyomva 3 másodpercig. A funkció kikapcsolását az jelzi, hogy a 40 °C ot jelző led 5 másodpercig gyorsan villog.

A funkció visszakapcsolásához ismétlje meg a fenti műveletet. Ekkor a funkció bekapcsolását az jelzi, hogy a 60 °C-hoz tartozó led villog nagy sebességgel 5 másodpercig.

HŐMÉRSÉKLET-SZABÁLYOZÁS ÉS A KÉSZÜLÉK FUNKCIÓINAK BEKAPCSOLÁSA

A készülék bekapcsolásához nyomja meg a gombot  (3. ábra, Ref. A).

A «+» és «-» gombok segítségével állítsa be a kívánt hőmérsékletet az 40°C és 80°C közötti intervallumból. Ha 5 másodpercig nem történik művelet, az alapjel megerősítésre kerül és tárolásra kerül.

A melegítési fázisban a víz által elért hőmérsékletre tartozó lámpák (3. ábra, Ref. 1->5) állandó fénnel kezdenek világítani; míg a beállított hőmérsékletig még hátralévő lámpák folyamatosan villogni fognak.

Amennyiben a hőmérséklet lecsökken – például vízhasználatot követően – a melegítés automatikusan újra bekapcsol, a lámpák pedig – köztük az utolsó, állandó fénnel világító és a beállított hőmérsékletre tartozó lámpa – folyamatosan villogni kezdenek. Áramkimaradás esetén vagy amennyiben a készüléket a gombbal  (3. ábra, Ref. A), kikapcsolja, a rendszer emlékezni fog a legutoljára beállított hőmérsékletre. A melegítési fázist enyhé, a vízmelegítésre jellemző zaj kísérheti.

ECO FUNKCIÓ

Az Eco funkciót a hozzá tartozó gomb segítségével lehet be- és kikapcsolni. Ha a funkció be van kapcsolva, a LED kigyullad. Az Eco funkció célja, hogy a felhasználó szokásaihoz igazodva állítsa elő a melegvizet.

A felhasználás legelső hetében tehát a termék memorizálja a vízkivételeket és azok idejét.

Az azt követő héttől kezdve pedig az előzőekben mentett adatok alapján melegíti a vizet. Ha a felhasználó nullázni kívánja a funkciót, és új tanulási periódust kíván indítani, 3 másodpercig benyomva kell tartani az ECO gombot (az ECO LED villogni fog). Ha az Eco funkció használata során a «+» vagy «-», nyomógombokat megnyomja, a funkció kikapcsol.

SHOWER READY



A Shower Ready LED lámpa  azt jelzi, hogy legalább egy zuhanyzáshoz elegendő meleg víz áll rendelkezésre. A meleg víz mennyiségét belső paraméterek határozzák meg, és a típustól függően változik.

MAX FUNKCIÓ



A MAX funkció  a megfelelő nyomógomb megnyomásával be-/kikapcsolható. Amennyiben a funkció aktív, a LED lámpa bekapcsol. A MAX funkció ideiglenesen 80 °C-ra állítja be a beállítási pont hőmérsékletét az előző üzemmód kikerülésével (amennyiben az ECO funkció aktív, az önbetanulás ideiglenesen félbeszakad és automatikusan kikapcsol, amint elérte a beállítási pontot). A MAX funkció akkor is kikapcsol, ha zárhiba fordul elő, ha «OFF» állapotba kerül, vagy ha megnyomja a «+» vagy «-» nyomógombokat a beállítási pont módosításához.

FAGYVÉDELMI FUNKCIÓ

A fagyvédelmi funkció a készülék által biztosított automatikus védelem, amellyel megakadályozható, hogy a készülék károsodjon abban az esetben, ha a készülék ki van kapcsolva, és a hőmérséklet 5 °C alá süllyed. Ezért tanácsos a készülék csatlakozóját az áramforrásba csatlakoztatva hagyni akkor is, ha a készüléket hosszabb ideig nem használja. Figyelem: a funkció engedélyezve van, de aktiválás esetén ez nincs jelezve. Amint a hőmérséklet elér egy olyan biztonságos szintet, amellyel elkerülhetők a jég és fagyás által okozott károk, a vízmelegítés ismét lekapcsol.

RESET / DIAGNOSZTIKA (3. ábra)

Hiba észlelésekor a berendezés három különböző típusú hibát különböztet meg:

• HIBA: minden LED villog;



A hiba elhárításához, amennyiben lehetséges, oly módon végezze el az alaphelyzetbe való visszaállítást, hogy a  (Ref. A) gombbal ki- és bekapcsolja a terméket. Ha a visszaállításkor a hiba megszűnik, a berendezés folytatja a normál működést. Ellenkező esetben, ha az összes LED ismét villogni kezd, kérje a műszaki szervizközpont segítségét.

• ÉRTESÍTÉS: LED-je villog;

Az alaphelyzetbe való visszaállításához nyomja meg a  (Ref. A) gombot, amellyel kikapcsolja a terméket. Ha a hiba továbbra is fennáll, lépjen kapcsolatba a műszaki szervizközponttal.

• ÉRINTŐKIJELZŐ HIBÁJA: az összes hőmérséklet-LED villog, és a többi LED ki van kapcsolva;

Az alaphelyzetbe való visszaállításához szakítsa meg a termék tápellátását. Ha a hiba továbbra is fennáll, lépjen kapcsolatba a műszaki szervizközponttal.

- **DIAGNOSZTIKA:** A diagnosztikai funkció aktiválásához nyomja meg és tartsa lenyomva egyszerre a «» (Ref. A) és a «» gombot 3 másodpercig. A hiba típusát öt LED (Ref. 1-->5) jelzi a következő séma szerint:
LED Ref. 2. és 5. – Belső PCB. üzemzavar;
LED Ref. 2 és 4 – Anód meghibásodás (aktív anóddal felszerelt modelleknél);
LED Ref. 3 – Az 1. NTC/2. NTC érzékelő meghibásodott (nyitott vagy zárt állapotban vannak);
LED Ref. 5 – Az egy érzékelőtől vett melegvíz hőmérséklete túl magas;
LED-ek Ref. 4 és 5 – Általános túlmelegedés (P.C.B. meghibásodás);
LED-ek Ref. 3, 4 és 5 – Működés víz nélkül.
LED Ref. 3. és 5. – Kommunikációs probléma a memóriával.
LED ref. 2, 3 és 4 – Probléma a memóriaadatokkal.
- A diagnosztika funkcióból való kilépéshez nyomja le a  gombot (Rif. A) vagy várjon 25 másodpercet.

FONTOS TUDNIVALÓK (felhasználónak)

A berendezés bármilyen tisztítási műveletének megkezdése előtt ellenőrizze, hogy kikapcsolta-e a berendezést a külső kapcsolóval (OFF). Ne használjon rovarirtót, oldószereket vagy olyan agresszív tisztítószeret, amelyek károsíthatják a festetlen vagy műanyagból készült alkatrészeket.

Amennyiben a kimeneti víz hideg, ellenőrizze az alábbiakat:

- a berendezés csatlakoztatva van-e a villamos hálózatra, és a külső kapcsoló ON helyzetben áll-e.
- legalább az egyik 40 °C-ot jelző led (1 3. Ábra) világít-e.

Ha a csapból gőz távozik:

Áramtalanítsa a berendezést, és lépjen kapcsolatba a vevőszolgálattal.

Nem elégséges meleg víz mennyiség esetén ellenőrizze:

- a víz hálózati nyomását;
- a bemenő és kimenő ági vízvezeték nincsenek-e esetlegesen eltömődve (nincsenek-e eldeformálódva, és nincsenek-e bennük üledékek).

Víz szivárgása a nyomásbiztonsági berendezésből

A csöpögés a nyomásbiztonsági berendezésből a fűtési fázis során normális. Amennyiben el szeretné kerülni a csöpögést, telepítsen egy tágulási tartályt az előremenő rendszerre.

Amennyiben a csöpögés a nem fűtési időben is folytatódik, ellenőriztesse:

- a berendezés kalibrálását;
- a víz hálózati nyomását.

Figyelem: A berendezés ürítő nyílását soha ne tömítse el!

HA A PROBLÉMA FENNÁLL, SEMMI ESETRE SE PRÓBÁLJA MEG JAVÍTANI A BERENDEZÉST, HANEM FORDULJON MINDEN ESETBEN SZAKEMBERHEZ.

A jelzett adatok és jellemzők nem kötelezik a Gyártó céget. A Gyártó cég fenntartja a jogot a szükségesnek tartott módosítások vagy csere elvégzésére előzetes értesítés nélkül.



Ez a termék megfelel az irányelv WEEE 2012/19/EU.

Az áthúzott szemétkonténer a berendezésen vagy a csomagoláson azt jelzi, hogy a terméket élettartama végén más hulladékoktól elkülönülten kell gyűjteni. A felhasználó éppen ezért köteles a berendezést élettartam végén az elektrotechnikai és elektronikus hulladékok megfelelő szelektív gyűjtőközpontjába szállítani. Egyéb lehetőségként a berendezés átadható ártalmatlanításra a viszonteladónak, egy másik, ugyanolyan típusú új berendezés vásárlásakor. Az újrahasznosításra, kezelésre és környezetkímélő ártalmatlanításra küldött berendezés újabb indításához szükséges megfelelő szelektív gyűjtésnek szerepe van a környezetet és az egészséget érő negatív hatások kiküszöbölésében, valamint elősegíti a berendezést alkotó anyagok újbóli alkalmazását és/vagy újrahasznosítását.

OBECNÉ BEZPEČNOSTNÍ POKYNY

1. **Pečlivě si přečtete pokyny a upozornění v této příručce, neboť obsahují důležité informace o bezpečnosti instalace, použití a údržby. Tato příručka představuje nedílnou a podstatnou součást výrobku. Musí spotřebič vždy doprovázet, a to i v případě prodeje jinému majiteli nebo uživateli a/nebo v případě přesunu na jiné místo.**
2. Společnost výrobce nenese odpovědnost za případné škody na osobách, zvířatech a věcech vyplývající z nevhodného, chybného nebo nerozumného použití či v důsledku nedodržení pokynů uvedených v tomto návodu.
3. Tento elektrický zásobníkový ohřívač vody je určen pro domácí použití a je výslovně zkonstruován pro ohřev studené vody (vstupující do výrobku) pro použití TUV. Jakékoli jiné použití výrobku se považuje za nesprávné, a tedy potenciálně nebezpečné. Výrobce odmítá jakoukoli odpovědnost vyplývající z nesprávného používání výrobku a/nebo z jeho používání pro jiné účely, než jsou uvedeny v příslušném návodu k použití.
4. Instalaci a údržbu zařízení musí zajišťovat odborně kvalifikovaný personál v souladu s pokyny v příslušných odstavcích. Používejte pouze originální náhradní díly. Nedodržení výše uvedeného může ohrozit bezpečnost a způsobit **propadnutí** uvedeného může ohrozit bezpečnost a způsobit propadnutí odpovědnosti výrobce.
5. Součásti balení (spony, plastové pytle, pružná fólie atd.) se nesmí ponechávat v dosahu dětí, neboť pro ně představují riziko.
6. **Spotřebič nesmí používat osoby mladší 3 let, osoby se sníženými fyzickými, smyslovými nebo duševními schopnostmi nebo osoby bez potřebných zkušeností a znalostí, pokud nejsou pod dohledem nebo nebyly poučeny o bezpečném používání spotřebiče a o rizicích, která s ním souvisejí. NEDOVOLTE dětem, aby si se spotřebičem hrály. Děti ve věku od 3 do 8 let mohou obsluhovat pouze vodovodní kohoutek připojený ke spotřebiči. Čištění a údržbu spotřebiče nesmí provádět děti bez dozoru uživatele.**
7. **Je zakázáno** dotýkat se spotřebiče, máte-li holé nohy nebo vlhké části těla.
8. Před použitím zařízení a po zásahu provedení běžné či mimořádné údržby je vhodné naplnit zásobník spotřebiče vodou a následně

provést postup úplného vypuštění, aby se odstranily případné zbytkové nečistoty.

9. Pokud je spotřebič vybaven elektrickým napájecím kabelem, v případě jeho výměny je nutno se obrátit na autorizované středisko pomoci nebo kvalifikovaný odborný personál.
10. Přívodní vodovodní trubku je třeba ke spotřebiči připojit pomocí pojistného ventilu v souladu s národními normami. Pro státy, které převzaly normu EN 1487, musí mít bezpečnostní jednotka maximální tlak 0,7 MPa a minimálně jeden kohoutek, zpětný ventil, pojistný ventil, zařízení na přerušení přívodu vody.
11. Zařízení na ochranu proti nadměrnému tlaku (pojistný ventil nebo jednotka) nesmí být porušováno a je třeba jej pravidelně zapínat za účelem kontroly, zda není zablokované, či za účelem odstranění usazenin vodního kamene.
12. Kapání ze zařízení na ochranu proti nadměrnému tlaku je ve fázi ohřívání vody **normální**. Z tohoto důvodu je třeba připojit výpust, která je nicméně vždy otevřena do atmosféry, pomocí drenážního potrubí nainstalovaného pod sklonem směrem dolů a na místě, kde nehrozí zamrzání.
13. Spotřebič, který se nebude delší dobu používat, je třeba vypustit a odpojit od elektrické sítě, pokud má zůstat na místě, kde může docházet k zamrzání.
14. Teplá voda o teplotě přesahující teplotu 50 °C dodávaná do kohoutků, může způsobit okamžité vážné popáleniny či smrt v důsledku popálenin. Děti, tělesně postižené osoby a starší osoby jsou tomuto riziku vystaveny intenzivněji. Proto doporučujeme použít termostatický směšovací ventil, který je nutno našroubovat na výstupní vodovodní potrubí spotřebiče označené červeným hrdlem.
15. Do styku se spotřebičem nesmí přijít a/ani se v jeho blízkosti nesmí vyskytovat žádné hořlavé předměty.
16. Pod spotřebičem nestůjte ani sem neinstalujte žádný předmět, který by například mohla poškodit případně unikající voda.

LEGIONELLA BACTERIA FUNCTION

Legionella je druh bakterie ve tvaru tyčinky, která je přirozeně přítomna ve všech pramenitých vodách. „Legionářská choroba“ spočívá ve speciálním druhu zápalu plic způsobeném inhalací vodní páry, která obsahuje právě uvedenou bakterii. Z tohoto pohledu je třeba zabránit dlouhodobé stagnaci vody obsažené v bojleru, který by měl být použit nebo vyprázdněn nejméně v týdenních intervalech.

Evropská norma CEN/TR 16355 poskytuje pokyny ohledně správných postupů, které je třeba přijmout pro zabránění proliferace legionelly v pitných vodách. V případě existence ještě přísnějších místních norem je nezbytná aplikace těchto postupů. Tento elektronicky řízený bojler používá systém automatické dezinfekce vody, který se aktivuje v rámci přednastavení z výrobního závodu. Tento systém je uváděn do činnosti při každém zapnutí bojleru, a nejméně každých 30 dnů, a to zvýšením teploty vody na 60°C.

Upozornění: Zatímco zařízení provádí cyklus tepelné dezinfekce, vysoká teplota vody může způsobit vznik popálenin. Věnujte proto pozornost teplotě vody před koupelí nebo sprchováním.

TECHNICKÉ CHARAKTERISTIKY

Technické charakteristiky najdete na identifikačním štítku (etiketa umístěná v blízkosti přívodního a výstupního vodovodního potrubí).

TABULKA 1 - INFORMACE O VÝROBKU

Škála výrobku		50		80		100		120	150
Hmotnost	kg	17		22		26		28	32
Instalace		Vertikální	Horizontální	Vertikální	Horizontální	Vertikální	Horizontální	Vertikální	Vertikální
Model		Viz identifikační štítek							
SMART		X	--	X	X	X	X	X	X
Q _{elec}	kWh	6,893	--	7,323	7,113	7,455	7,249	14,174	14,325
Q _{elec, week, smart}	kWh	24,558	--	25,435	25,552	26,002	25,879	55,775	57,000
Q _{elec, week}	kWh	29,678	--	32,942	33,330	33,778	34,823	65,502	63,726
Terheléší profil		M	--	M	M	M	M	L	L
L _{wa}		15 dB							
η _{wa}		40,0%	--	40,0%	40,0%	40,0%	40,0%	38,9%	37,2%
V40	l	65	--	92	87	130	103	170	194
Objem	l	49		75		95		120	147

Energetické údaje v tabulce a další údaje uvedené na kartě výrobku (Příloha A, která tvoří nedílnou součást této příručky) jsou definovány v souladu se Směrnicemi EU 812/2013 a 814/2013.

Výrobky bez štítku a příslušné karty pro soustavy ohřívání vody se solárním zařízením upravené nařízením 812/2013 nejsou určeny pro vytvoření těchto soustav.

Spotřebič je vybaven funkcí spuštění, která umožňuje přizpůsobení spotřeby dle profilu používání uživatele. V případě správného používání má spotřebič denní spotřebu odpovídající „Qelec* (Qelec, týden, smart/Quelec, týden)“, která je nižší, než u ekvivalentního produktu bez funkce smart*.

Tento spotřebič odpovídá mezinárodním normám elektrické bezpečnosti IEC 60335-1; IEC 60335-2-21. Příslušné označení CE na spotřebiči potvrzuje jeho soulad s následujícími směrnicemi Společenství, jejichž podstatné náležitosti splňuje:

- LVD Low Voltage Directive: EN 60335-1, EN 60335-2-21, EN 60529, EN 62233, EN 50106.
- EMC Electro-Magnetic Compatibility: EN 55014-1, EN 55014-2, EN 61000-3-2, EN 61000-3-3.
- RoHS Risk of Hazardous Substances: EN 63000.
- ErP Energy related Products: EN 50440.

Tento výrobek je v souladu s Nařízením REACH.

NORMY PRO INSTALACI (PRO OSOBU PROVÁDĚJÍCÍ INSTALACI)

Tento výrobek, s výjimkou vodorovných modelů (tabulka 1), je zařízení, které musí být kvůli správné činnosti nainstalováno do svislé polohy. Po ukončení jeho instalace a před jakýmkoli jeho naplněním vodou a zapnutím jeho elektrického napájení použijte nástroj (např. vodováhu) na kontrolu správného uvedení do svislé montážní polohy

Zařízení slouží k ohřevu vody na teplotu nižší, než je teplota varu. Musí být připojeno do rozvodu teplé užitkové vody (TUV), navrženého na základě jeho vlastností a kapacity.

Před připojením zařízení je třeba:

- Zkontrolovat, zda vlastnosti (vycházejte z identifikačního štítku) uspokojují potřeby zákazníka;
- zkontrolovat, zda instalace odpovídá třídě ochrany IP (ochrana proti vniku kapalin) zařízení v souladu s platnými normami;
- si přečíst informace uvedené na štítku obalu a na štítku s technickými údaji.

Toto zařízení bylo navrženo pro instalaci výhradně uvnitř místností v souladu s platnými předpisy a dále v souladu s následujícími upozorněními týkajícími se přítomnosti:

- **Vlhkosti:** neinstalujte zařízení v uzavřených (nevětráných) a vlhkých místnostech.
- **Mrazu:** neinstalujte zařízení v prostředích s pravděpodobným snížením teplot na kritickou hranici, spojeným s rizikem tvorby ledu.
- **Slunečních paprsků:** nevystavujte zařízení přímému účinku slunečních paprsků, a to ani za přítomnosti skleněných tabulí.
- **Prachu/výparů/plynů:** neinstalujte zařízení v přítomnosti mimořádně agresivních prostředí, jako jsou kyselé výpary, prach nebo prostředí nasycené plyny.
- **Elektrických výbojů:** neinstalujte zařízení a nezapojujte jej přímo do elektrického rozvodu, který není chráněn proti napěťovým výkyvům.

- **Pokud je spotřebič instalován v místnosti, která leží těsně nad obydleným prostorem** (podkroví, půda, podhled apod.), izolujte potrubí a namontujte retenční nádrž s odvodem vody, abyste zabránili škodám v případě úniku. Připojení ke kanalizaci je povinné ve všech případech

V případě stěn realizovaných z cihel nebo děrovaných bloků, prokládů s omezenou statikou nebo všeobecně v případě zděných stěn, které se liší od uvedených, je třeba přistoupit k předběžné statické kontrole opěrného systému. Háčky k uchycení na stěnu musí být takové, aby unesly třikrát vyšší hmotnost, než je hmotnost ohřívače plné vody. Doporučuje se použití háčků o průměru nejméně 12 mm.

Doporučuje se nainstalovat zařízení (**obr. 1, poz. A**) co nejbližší k odběrným místům, aby se omezil tepelný rozptyl podél potrubí. Místní normy mohou upravovat omezení instalace zařízení v koupelnách. V takovém případě dodržujte minimální vzdálenosti předepsané platnými předpisy.

Aby bylo možné provádět jednotlivé operace údržby pohodlněji, je třeba vyhradit volný prostor minimálně 50 centimetrů kolem hlavičky pro přístup k elektrickým součástem.

PŘIPOJENÍ K ROZVODU VODY

Připojte vstup a výstup ohřívače vody k trubkám nebo spojkám, které jsou kromě provozního tlaku odolné i vůči teplotě vody; tato teplota může běžně dosáhnout a také překročit 90 °C. Nedoporučuje se proto použití materiálů, které nejsou odolné vůči uvedeným teplotám. Zařízení nesmí pracovat s vodou, která se vyznačuje tvrdostí nižší než 12 °F. U vody s mimořádně vysokou tvrdostí (větší než 25 °F) se doporučuje použít vhodné kalibrovaný a monitorovaný změkčovač; při jeho použití by zbytková tvrdost neměla klesnout pod 15 °F. Přišroubujte k trubce zařízení pro přívod vody, označené objímkou modré barvy, spojku ve tvaru „T“.

Na uvedenou spojku zašroubujte z jedné strany ventil pro vypouštění ohřívače vody (**obr. 2, poz. B**), který lze ovládat pouze s použitím nářadí, a z druhé strany přetlakové zařízení (**obr. 2, poz. A**).

Bezpečnostní jednotka v souladu s evropskou normou en 1487

V některých zemích se může vyžadovat použití specifických hydraulických bezpečnostních zařízení v souladu s místními zákony; povinností kvalifikovaného instalatéra pověřeného instalací výrobku je posoudit vhodnost použitého bezpečnostního zařízení. Mezi bezpečnostní zařízení a samotný ohřívač vody je zakázáno umísťovat jakékoli přepínací zařízení (ventily, kohouty atd.). Výstup výpusti zařízení je třeba připojit k vypouštěcímu potrubí s průměrem minimálně stejným jako je průměr připojení spotřebiče, pomocí nálevky umožňující minimální vzdušnou vzdálenost 20 mm s možností zrakové kontroly. Pomocí pružné hadice připojte vstup bezpečnostní jednotky k rozvodnému potrubí studené vody. V případě potřeby použijte kohoutek (**D obr. 2**). Je-li vypouš-

těcí kohout otevřen, je navíc třeba k výstupu (**C obr. 2**) připojit vypouštěcí hadici. Při šroubování bezpečnostní jednotky ho neutahujte až na koncovou záračku, abyste jej nepoškodili. Blíží-li se tlak v systému tlaku, pro jaký je kalibrován ventil, bude nutné použít zařízení pro snížení tlaku, a to v dostatečné vzdálenosti od zařízení. Aby se zabránilo případnému poškození směšovací jednotky (kohouty či sprcha), je nutné z trubek vypustit jakékoli nečistoty.

ELEKTRICKÉ PŘIPOJENÍ

Před instalací spotřebiče je povinné provést pečlivou kontrolu elektrického systému a ověřit jeho soulad s platnými bezpečnostními normami, zda je vhodný z hlediska maximálního příkonu ohřivače vody (viz identifikační štítek) a zda je průřez vodičů pro elektrické zapojení vhodný a v souladu s platnými normami. Výrobce spotřebiče nenese odpovědnost za případné škody způsobené neuzemněním spotřebiče nebo abnormální elektrickou energií.

Zajistíte napájecí kabel na ochranném víku prostřednictvím příslušné kabelové příchytky dodávané v rámci standardního příslušenství. Použití rozvojek, prodlužovaček či adaptérů je přísně zakázáno. Je přísně zakázáno používat pro účely uzemnění vodo- vodní trubky či trubky topných nebo plynových rozvodů.

Je-li zařízení dodáno s přírodním elektrickým kabelem, který by bylo následně potřeba vyměnit, použijte kabel se stejnými parametry (typ H05VV-F 3x1,5 mm², 8,5 mm v průměru). Napájecí kabel (typ H05VV-F 3x1,5 s průměrem 8,5 mm) se musí zasunout do příslušného otvoru, který se nachází v zadní části zařízení, a musí se vsouvat dovnitř, dokud se nedostane ke svorkovnici (**obr. 4 poz. M**), a jednotlivé vodiče je třeba zajistit utažením příslušných šroubů. K odpojení spotřebiče od sítě je třeba použít dvoupohotový přepínač odpovídající platným národním právním předpisům (otvor kontaktů minimálně 3 mm, v ideálním případě vybavený pojistkami).

Zařízení musí být povinně uzemněno a zemnicí kabel (který musí být žlutozelené barvy a musí být delší než fázové vodiče) je třeba upevnit ke svorce v blízkosti symbolu  (**obr. 4, poz. G**).

Před uvedením zařízení do činnosti zkontrolujte, zda síťové napětí odpovídá jmenovité hodnotě zařízení uvedené na štítku s technický m, způsob instalace musí být zvolen z následujících možných:

- zapojení do pevné sítě pomocí pevné trubky (pokud není spotřebič vybaven svorkou kabelu), použijte kabel s minimálním průměrem 3x1,5 mm²;
- pomocí pružného kabelu (typ H05VV-F 3x1,5 mm², 8,5 mm v průměru), pokud je zařízení vybaveno svorkou na kabel.

VYZKOUŠENÍ A ZAPNUTÍ SPOTŘEBIČE

Před zapnutím spotřebiče proveďte jeho naplnění vodou z vodovodního řadu.

Toto plnění se provádí otevřením centrálního kohoutku domácího rozvodu a rozvodu teplé vody, dokud z nádrže nevychází všechny vzduch. Vizually zkontrolujte, zda nedochází k únikům vody u patky, kterou případně mírně přitáhněte, bude-li to nutné. Přepínačem do zařízení přiveďte proud.

ÚDRŽBA (PRO KVALIFIKOVANÝ PERSONÁL)

Všechny zákroky a úkony údržby musí provádět oprávněný personál (který splňuje požadavky vyžadované normami platnými pro danou oblast).

Dříve, než požádáte o zásah Servisní služby z důvodu pravděpodobného výskytu poruchy, zkontrolujte, zda výpadek činnosti nevznikl v důsledku jiných příčin, jako například následkem dočasného přerušování dodávky vody nebo elektrické energie.

UPOZORNĚNÍM: PŘED PROVEDENÍM JAKÉHOKOLI ÚKONU ODPOJTE ZAŘÍZENÍ OD ELEKTRICKÉ SÍTĚ.

VYPRÁZDNĚNÍ ZAŘÍZENÍ

Když má zařízení zůstat nepoužíváno v místnosti vystavené mrazu, je nezbytné jej vyprázdnit.

V případě potřeby vyprázdněte zařízení níže uvedeným způsobem:

- odpojte zařízení od elektrické sítě;
- zavřete úsekový ventil, je-li nainstalován (**obr. 2, poz. D**); v opačném případě zavřete hlavní úsekový ventil rozvodu domácnosti;
- otevřete ventil teplé vody (umyvadla nebo vany v koupelně);
- otevřete ventil (**obr. 2, poz. B**).

PŘÍPADNÁ VÝMĚNA KOMPONENT

Po odstranění kaloty lze provést zásah do elektrické části. (obr. 4).

Chcete-li zasáhnout do elektronického termostatu (obr. 4, pozn. T), odpojte napájecí kabel (obr. 4, pozn. C) a kabel (obr. 4, pozn. Y) ovládacího panelu. Vyměňte elektronický termostat z jeho pouzdra a dbejte na to, abyste příliš neohnuli tyč čidla.

Pro práci na ovládacím panelu (Obr.4, Ref. W) odpojte kabel (Obr.4, Ref. Y) a vyšroubujte šrouby.

Během fáze opakované montáže dávejte pozor, aby poloha komponent odpovídala jejich původnímu umístění.

Chcete-li pracovat na topných člancích a anodách, nejprve spotřebič vypusťte.

Odstraňte šrouby (obr. 6, pozn. C) a vyměňte příruby (obr. 6, pozn. F). Příruby jsou spojeny s topnými tělesy a anodami. Při opětovné montáži dbejte na to, abyste tyče nesoucí čidla a topná tělesa vrátili do původní polohy (obr. 6). Při každé demontáži doporučujeme vyměnit těsnění příruby (Obr. 7, Ref. Z).

Používejte výhradně originální náhradní díly od autorizovaných středisek pomoci výrobce.

PRAVIDELNÁ ÚDRŽBA

Chcete-li zajistit dobrý výkon přístroje, je vhodné provést odvápňení odporu jednou za dva roky (v přítomnosti vody s vysokou tvrdostí by četnost operace měla být zvýšena). Pokud nechcete používat kapaliny vhodné pro tento účel (v takovém případě si pečlivě přečtěte bezpečnostní karty prostředků na odstranění vodního kame-
ne), operaci lze provést odškrábáním vápenatých usazenin, přičemž je třeba dávat pozor, abyste nepoškodili ochrannou vrstvu odporu. Hořčičkovou anodu (obr.7, poz. N) je třeba vyměňovat každé dva roky, v opačném případě propadá záruka. V případě používání agresivních vod nebo vod bohatých na chlór se doporučuje každoroční kontrola anody. Pro vyjmutí anody rozmontujte topné těleso a vyšroubujte je z podpěrného držáku.

POKYNY PRO UŽIVATELE

FUNKCE «CYKLUS TEPELNÉ DEZINFEKCE» (ochrana proti Legionelle)

Funkce ochrany proti Legionelle je dle výchozího nastavení aktivní. Zahrnuje cyklus zahřátí/udržení teploty vody na 60 °C po dobu 1 hodiny, aby proběhla tepelná dezinfekce proti příslušným bakteriím.

Cykklus se spustí při prvním zapnutí spotřebiče a po každém opakovaném zapnutí po předchozím výpadku elektrické energie. Pokud spotřebič neustále funguje na 60°C, cyklus se provede po 30 dnech. Pokud je produkt vypnutý, funkce ochrany proti Legionelle není aktivní. V případě vypnutí spotřebiče během cyklu ochrany proti Legionelle se produkt vypne a funkce není aktivní. Po skončení každého cyklu se provozní teplota vrátí na hodnotu dříve nastavenou uživatelem. Aktivace cyklu ochrany proti Legionelle se zobrazí jako běžné nastavení teploty na 60 °C. Pro trvalou deaktivaci funkce ochrany proti Legionelle podržte současně stisknutá tlačítka «ECO» a «» po dobu 3 sekund.; na potvrzení deaktivace bude rychle blikat LED dioda 40 °C po dobu 5 sekund. Pro opakovanou aktivaci funkce ochrany proti Legionelle opakujte výše popsaný postup. Na potvrzení opakované aktivace bude LED dioda 60°C rychle blikat po dobu 5 sekund.

REGULACE TEPLoty A AKTIVACE FUNKCÍ ZAŘÍZENÍ

Zapnutí zařízení se provádí stisknutím tlačítka  (obr.3, poz. A).

Nastavte požadovanou teplotu volbou úrovně mezi 40°C a 80°C s použitím tlačítek «+» a «-».

Po 5 sekundách bez akce se nastavená hodnota potvrdí a uloží. Během fáze ohřevu zůstanou LED (obr.3, Ref. 1-->5) odpovídající dosud dosažené teplotě vody zůstávají svítit pevně; všechny následující kontrolky LED (až do nastavené teploty) postupně blikají. Pokud teplota klesne, například po použití horké vody, ohřev se automaticky znovu aktivuje a kontrolky LED mezi poslední pevnou kontrolkou a kontrolkou odpovídající nastavené teplotě začnou opět postupně blikat. V případě výpadku napájení nebo vypnutí výrobku tlačítkem  (obr. 3, poz. A), tzůstane v paměti naposledy nastavená teplota. Během fáze ohřevu může v důsledku procesu ohřevu vody vznikat mírný hluk.

FUNKCE ECO

Funkce ECO se aktivuje/deaktivuje stisknutím odpovídajícího tlačítka. Pokud je funkce aktivována, rozsvítí se LED dioda. Funkce ECO má za cíl ohřívát vodu na základě naučených návyků uživatele. Takže po celý první týden produkt ukládá do paměti odběry a časy, ve kterých k nim dochází. Od následujících týdnů ohřívá vodu podle toho, co se dříve naučil. Pokud chce uživatel resetovat funkci a zahájit novou dobu učení, je třeba po dobu 3 sekund stisknout tlačítko ECO (dioda eco začne blikat). Pokud během funkce Eco stisknete tlačítko, «+» nebo «-», funkce se deaktivuje.

SHOWER READY

Led Shower Ready «» signalizuje, zda je k dispozici horká voda alespoň na jednu sprchu. Množství horké vody je určeno vnitřními parametry a mění se podle modelu.

MAX FUNCTION

Funkce Max «» aktivuje/deaktivuje se stisknutím příslušného tlačítka. Pokud je funkce aktivní, LED dioda svítí. Funkce Max dočasně nastaví nastavenou hodnotu teploty na 80°C a obejde předchozí režim fungování (pokud je funkce ECO aktivní, samouchení dočasně přeruší a funkce se automaticky deaktivuje po dosažení nastavené hodnoty). Funkce Max se deaktivuje, i když dojde k chybě blokování, při zvolení stavu „OFF“, nebo po stisknutí tlačítek «+» «-» za účelem změny nastavené hodnoty.

OCHRANA PROTI ZAMRZNUTÍ

Funkce ochrany proti zamrznutí představuje automatickou ochranu spotřebiče, aby se zabránilo poškozením způsobeným velmi nízkými teplotami pod 5°C, v případě, že dojde k vypnutí spotřebiče v chladném období. Pro-duktd doporučujeme ponechat zapnutý k elektrické síti i v případě déle trvajících období nečinnosti. funkce je aktivní, ale v případě aktivace se o ní neinformuje.

VYNULOVÁNÍ/DIAGNOSTIKA (obr.3)

Při zjištění chyby zařízení identifikuje tři různé typy chyb:

- **CHYBA: všechny kontrolky LED blikají;**



Pokud je to možné, pro opravu chyby zařízení resetujte stisknutím tlačítka «» (Ref. A). čímž výrobek vypnete a zapnete. Pokud příčina poruchy zmizí ihned po resetu, zařízení obnoví běžný provoz. Pokud kontrolky LED blikají i nadále, obraťte se na centrum technické pomoci.

- **UPOZORNĚNÍ: kontrolka «» bliká;**

Pokud je to možné, pro opravu chyby zařízení resetujte stisknutím tlačítka «» (Ref. A). čímž výrobek vypnete a zapnete. Pokud porucha přetrvává, kontaktujte centrum technické pomoci..

- **CHYBA DOTYKOVÉHO DISPLEJE: všechny kontrolky LED teploty blikají a ostatní kontrolky LED jsou zhasnuté;**

Proveďte reset přerušením elektrického napájení výrobku. Pokud porucha přetrvává, kontaktujte centrum technické pomoci.

- **Diagnostika:** Chcete-li aktivovat diagnostickou funkci, stiskněte a podržte současně «»(Ref. A) a «» po dobu 3 sekund. Typ poruchy je indikován pěti LED diodami (Ref. 1-->5) podle následujícího schématu:

LED Ref. 2 a 5 - porucha vnitřního obvodu P.C.B;

LED Ref. 2 a 4 - porucha anody (u modelů vybavených aktivní anodou);

LED ref. 3 - porucha teplotních čidel NTC 1/NTC 2 (otevřená nebo zkratovaná);

LED Ref. 5 - přehřátí vody detekované jednotlivým čidlem;

LED Ref. 4 a 5 - celkové přehřátí (porucha P.C.B.);

LED diody Ref. 3, 4 a 5 - provoz bez vody,

LED ref. 3 a 5 - Problém s komunikací s pamětí,

LED ref. 2, 3 a 4 - Problém s daty v paměti,

Ukončení zobrazování diagnostiky se provádí stisknutím tlačítka «» (Ref. A) nebo vyčkáním na uplynutí 25 sekund.

UŽITEČNÉ POZNÁMKY (pro uživatele)

Před provedením jakéhokoliv zásahu čištění na spotřebiči se ujistěte, že je vypnutý otočením hlavního vypínače do polohy VYP. Nepoužívejte insekticidy, rozpouštědla ani agresivní čisticí prostředky, které by mohly poškodit barvou natřené nebo plastové části.

Pokud je voda na výstupu studená, zkontrolujte:

- zda je spotřebič zapojený k elektrickému napájení a vnější vypínač je v poloze ZAP;
- zda svítí minimálně LED dioda 40°C (**obr. 3**).

Pokud se na výstupu kohoutků objevuje pára:

Vypněte elektrické napájení spotřebiče a obraťte se na asistenční servis.

V případě nedostatečné dodávky teplé vody, zkontrolujte:

- dostatečný tlak vody ve vodovodním řádu;
- případné překážky v trubkách na vstupu a výstupu vody (deformace nebo usazeniny).

Úniky vody ze zařízení na ochranu proti nadměrnému tlaku

Kapání vody ze zařízení na ochranu proti nadměrnému tlaku se v průběhu ohřívání považuje za normální. Pokud chcete tomuto kapání zabránit, je třeba na přívodní systém nainstalovat expanzní nádobu. Pokud úniky nadále pokračují i v době, kdy k ohřívání nedochází, nechte zkontrolovat:

- kalibraci zařízení,
- tlak vody ve vodovodním řádu.

Pozor: Nikdy nezakrývejte větrací otvor

Pozor: Nikdy nezakrývejte větrací otvor spotřebiče!

POKUD PROBLÉM PŘETRVÁVÁ, V ŽÁDNÉM PŘÍPADĚ SE NEPOKOUŠEJTE SPOTŘEBIČ OPRAVIT. VŽDY SE OBRÁŤTE NA KVALIFIKOVANÝ PERSONÁL.

Uvedené údaje a charakteristiky nejsou pro společnost výrobce závazné a tato si vyhrazuje právo provést případné změny, které bude považovat za vhodné, bez povinnosti na ně předem upozornit nebo zajistit výměnu.



Tento výrobek je v souladu se směrnici WEEE 2012/19/EU.

Symbol přeškrtnutého koše uvedený na zařízení označuje, že s výrobkem musí být po skončení jeho životnosti zacházeno odděleně od běžného domácního odpadu, musí být odevzdán do střediska separovaného sběru pro elektrická a elektronická zařízení nebo musí být odevzdán zpět prodejci v okamžiku zakoupení nového ekvivalentního zařízení. Uživatel je odpovědný za to, že zařízení bude po skončení své životnosti doručeno do vhodných sběrných struktur. Vhodný separovaný sběr za účelem dalšího odeslání vyřazeného zařízení do recyklace, zpracování a likvidace kompatibilní se životním prostředím přispívá k zabránění možných negativních dopadů na životní prostředí a na zdraví a podporuje recyklaci materiálů, ze kterých je výrobek složen. Podrobnější informace o dostupných sběrných systémech můžete získat tak, že se obrátíte na místní službu likvidace odpadu nebo na obchod, ve kterém byl proveden nákup.

ALLGEMEINE SICHERHEITSANWEISUNGEN

1. **Lesen Sie bitte vor Gebrauch des Gerätes die Hinweise dieser Bedienungs- und Wartungsanleitung aufmerksam durch. Diese enthalten wichtige Angaben hinsichtlich der Sicherheit bei der Installation, dem Gebrauch und der Wartung. Diese Anleitung ist ein wesentlicher Bestandteil des Produkts. Sie muss dem Gerät stets beiliegen, auch im Falle einer evtl. Übertragung des Gerätes an einen anderen Eigentümer bzw. Benutzer und/oder seiner Verlegung auf eine andere Anlage.**
2. Die Herstellerfirma weist jegliche Haftung für Verletzungen und Schäden von Personen, Tieren und Gegenständen, die durch Missachtung der Hinweise dieser Bedienungs- und Wartungsanleitung, fehlerhafte Bedienung, oder unsachgemäße Handhabung verursacht werden, zurück.
3. Dieser elektrische Warmwasserbereiter ist für den Hausgebrauch konzipiert und ausdrücklich für die Erwärmung von Kaltwasser (Eintritt in das Produkt) für den Hausgebrauch konstruiert. Jede sonstige Nutzung des Produkts entspricht nicht dem Verwendungszweck und ist demnach als gefährlich anzusehen. Der Hersteller lehnt jede Haftung ab, die sich aus einer unsachgemäßen Verwendung des Produkts und/oder einem anderen als dem in der entsprechenden Gebrauchsanweisung angegebenen Zweck ergibt.
4. Die Installation und die Wartung des Geräts müssen von fachlich qualifiziertem Personal und wie in den entsprechenden Abschnitten angegeben durchgeführt werden. Verwenden Sie ausschließlich Original-Ersatzteile. Die Missachtung obiger Hinweise kann die Sicherheit beeinträchtigen und **entbindet** den Hersteller von jeglicher Haftung.
5. Bewahren Sie Verpackungsmaterial wie Klammern, Kunststoffbeutel, Schaumstoffe usw. nicht in Reichweite von Kindern auf; dies könnte eine große Gefahr darstellen.
6. **Das Gerät darf von Kindern ab 3 Jahren und Personen mit eingeschränkten körperlichen, sensorischen oder geistigen Fähigkeiten oder die über keine ausreichende Erfahrung oder Wissen verfügen, unter Überwachung oder nach entsprechender Einweisung für den sicheren Gebrauch und das Verständnis für die damit verbundenen Gefahren, verwendet werden. Kinder dürfen nicht mit dem Gerät spielen. Kinder im Alter von 3 bis 8 Jahren dürfen nur den an das Gerät angeschlossenen Hahn bedienen. Die Reinigung und die vom Benutzer durchzuführenden Wartungsarbeiten dürfen nicht von Kindern ohne entsprechende Überwachung ausgeführt werden.**
7. **Das Gerät darf nicht** barfuß oder mit nassen Händen bedient, bzw. mit nassen Körperteilen berührt werden.

8. Vor der Verwendung des Geräts und nach jedem ordentlichen oder außerordentlichen Wartungseingriff muss der Gerätetank mit Wasser gefüllt und anschließend vollständig geleert werden, um evtl. vorhandene Rückstände zu entfernen.
9. Ist das Gerät mit einem Stromversorgungskabel ausgestattet, muss dieses bei Bedarf in einer autorisierte technische Kundendienststelle oder von Fachpersonal ausgetauscht werden.
10. Die Verwendung eines den nationalen Vorschriften entsprechenden Sicherheitsventils an der Wassereingangsleitung des Geräts ist zwingend vorgeschrieben. In den Ländern, die die europäische Norm EN 1487 übernommen haben, muss die Sicherheitsgruppe einen maximalen Druck von 0,7 MPa aufweisen und mindestens einen Absperrhahn, ein Rückschlagventil, ein Sicherheitsventil und eine Vorrichtung zur Unterbrechung der Wasserlast vorsehen
11. Die Überdruck-Schutzvorrichtung (Sicherheitsventil oder -gruppe) muss regelmäßig in Betrieb gesetzt werden, um sämtliche Kalkablagerungen zu entfernen und um sicherzustellen, dass sie nicht verstopft ist.
12. Ein Tropfen aus der Überdruck-Schutzvorrichtung ist während der Aufheizphase des Wassers **normal**. Aus diesem Grunde muss der Ablauf, der jedoch immer offen zur Atmosphäre geführt werden muss, an ein Drainrohr angeschlossen werden, welches, in einem stetigen Gefälle verlaufend, an einem frostfreien Ort installiert werden muss.
13. Das Gerät muss unbedingt entleert und vom Stromnetz getrennt werden, wenn es für längere Zeit in einem Raum verbleibt, der Frost ausgesetzt ist.
14. Heißes Wasser, das mit einer Temperatur von über 50 °C aus den Wasserhähnen austritt, kann unmittelbar schwere Verbrennungen verursachen. Kinder, ältere Menschen und Behinderte sind solchen Verbrennungsgefahren in besonderem Maße ausgesetzt. Wir empfehlen daher die Verwendung eines thermostatischen Mischventils, das am Wasserausgangsrohr des Geräts (gekennzeichnet durch den roten Ring) angebracht werden muss.
15. Bewahren Sie keine brennbaren Gegenstände in Kontakt mit dem Gerät oder in seiner Nähe auf.
16. Vermeiden Sie es, sich unter das Gerät zu stellen und Gegenstände darunter zu platzieren, die durch einen eventuellen Wasserverlust beschädigt werden könnten.

ANTILEGIONELLEN-FUNKTION

Legionellen sind eine Gattung stäbchenförmiger Bakterien, die ganz natürlich in Gewässern vorkommen. Die sogenannte „Legionärskrankheit“ ist eine Lungenentzündung, die durch das Einatmen von Wasserdämpfen, die diese Bakterien enthalten, hervorgerufen wird. Aus diesem Grund muss vermieden werden, dass das Wasser in einem Wasserboiler längere Zeit stagniert, daher sollte das Gerät mindestens einmal pro Woche verwendet oder geleert werden. Die europäische Regel CEN/TR 16355 gibt Empfehlungen zur Verhinderung des Legionellenwachstums in Trinkwasser- Installationen. Bestehen darüber hinaus örtliche Normen, die weitere Beschränkungen zum Thema Legionellen enthalten, so müssen diese ebenfalls beachtet werden. Dieser elektrische Wasserboiler verwendet ein automatisches Desinfektionssystem, das standardmäßig eingeschaltet ist. Das System wird bei jedem Einschalten des Wasserboilers und in jedem Fall alle 30 Tage aktiviert und erhitzt das Wasser auf eine Temperatur von 60°C.

Achtung: während das Gerät den thermischen Desinfektionszyklus ausführt, kann die Wassertemperatur Verbrühungen verursachen. Achten Sie daher vor dem Bad oder der Dusche auf die Wassertemperatur

TECHNISCHE EIGENSCHAFTEN

Für die technischen Eigenschaften muss auf die Angaben am Schild (Etikett in der Nähe der Ein- und Auslaufrohre) Bezug genommen werden.

TABELLE 1 - PRODUKTINFORMATIONEN									
Produktpalette		50		80		100		120	150
Gewicht	kg	17		22		26		28	32
Installation		Vertikal	Horizontal	Vertikal	Horizontal	Vertikal	Horizontal	Vertikal	Vertikal
Modell		Auf das Schild Eigenschaften Bezug nehmen							
SMART		X	--	X	X	X	X	X	X
Q _{elec}	kWh	6,893	--	7,323	7,113	7,455	7,249	14,174	14,325
Q _{elec, week, smart}	kWh	24,558	--	25,435	25,552	26,002	25,879	55,775	57,000
Q _{elec, week}	kWh	29,678	--	32,942	33,330	33,778	34,823	65,502	63,726
Lastprofil		M	--	M	M	M	M	L	L
L _{wa}		15 dB							
η _{wa}		40,0%	--	40,0%	40,0%	40,0%	40,0%	38,9%	37,2%
V40	l	65	--	92	87	130	103	170	194
Fassungsvermögen	l	49		75		95		120	147

Die Energieangaben in der Tabelle und die weiteren Angaben im Produktdatenblatt (Anhang A, Bestandteil des vorliegenden Handbuchs) sind gemäß EU 812/2013 und 814/2013 Vorschriften definiert.

Die Produkte ohne Etikett und ohne entsprechendes Blatt für Sätze von Warmwasserspeicher und Solarvorrichtungen, die vom Reglement 812/2013 vorgesehen sind, sind nicht für die Ausführung solcher Sätze bestimmt. Das Gerät ist mit einer Smart-Funktion ausgestattet, die es ermöglicht, den Verbrauch an die Gewohnheiten des Benutzers anzupassen

Bei korrekter Verwendung ist der tägliche Verbrauch "Q_{elec}* (Q_{elec, week, smart} / Q_{elec, week})", geringer als der eines gleichwertigen Produktes ohne die Smart-Funktion".

Dieses Gerät entspricht den internationalen Vorschriften zur Sicherheit elektrischer Geräte IEC 60335-1, IEC 60335-2-21. Die Anbringung der CE-Kennzeichnung bestätigt die Konformität des Geräts mit den folgenden Gemeinschaftsvorschriften, deren Hauptanforderungen es erfüllt:

- LVD Low Voltage Directive: EN 60335-1, EN 60335-2-21, EN 60529, EN 62233, EN 50106.
- EMC Electro-Magnetic Compatibility: EN 55014-1, EN 55014-2, EN 61000-3-2, EN 61000-3-3.
- RoHS Risk of Hazardous Substances: EN 63000.
- ErP Energy related Products: EN 50440.

Dieses Produkt entspricht dem Reglement REACH.

VORSCHRIFTEN ZUR ZUR INSTALLATION (für den Installateur)

Dieses Produkt ist - mit Ausnahme der horizontalen Modelle (siehe Tabelle 1) - ein Gerät, das zum ordnungsgemäßen Betrieb in vertikaler Position montiert werden muss. Nach erfolgter Installation und bevor Sie das Gerät mit Wasser füllen oder die Stromversorgung herstellen, sollten Sie sich mithilfe eines Prüfinstruments (z. B. Wasserwaage) vergewissern, dass das Gerät perfekt vertikal montiert ist.

Das Gerät dient zur Erhitzung von Wasser auf eine Temperatur unter dem Siedepunkt.

Es wird an ein Trinkwassernetz angeschlossen, das seinen Leistungen und Kapazitäten entspricht.

Vor dem Anschließen des Geräts sollten Sie:

Prüfen, dass die Eigenschaften (siehe Typenschild) den Anforderungen des Kunden entsprechen.

- Prüfen, dass die Installation dem in den geltenden Vorschriften angegebenen IP-Grad (Schutz vor Eindringen von Flüssigkeiten) des Geräts übereinstimmt.
- Das Verpackungsschild und das Typenschild des Geräts lesen.

Dieses Gerät darf nur in Innenräumen in Übereinstimmung mit den geltenden Vorschriften installiert werden. Darüber hinaus müssen folgende Hinweise beachtet werden:

- **Feuchtigkeit:** installieren Sie das Gerät nicht in unbelüfteten und feuchten Räumen.
- **Frost:** installieren Sie das Gerät nicht in Räumen, die kritischen Temperaturen mit möglicher Eisbildung ausgesetzt sein können.
- **Sonne:** setzen Sie das Gerät nicht den direkten Sonnenstrahlen aus, auch durch Fensterscheiben.
- **Staub/Dampf/Gas:** installieren Sie das Gerät nicht in Räumen, die beispielsweise sauren Dämpfen, Staub oder Gas ausgesetzt sind.
- **Stromschwankungen:** schließen Sie das Gerät nicht direkt an eine Stromversorgung an, die keinen Schwankungsschutz hat.
- **Wird das Gerät in einem Raum installiert, der direkt über einem bewohnten Raum liegt** (Dachboden, Mansarde, Zwischendecke usw.), müssen die Rohrleitungen isoliert und ein Auffangbehälter mit Wasserabfluss eingebaut werden, um Schäden im Falle einer Leckage zu vermeiden. Der Anschluss an das Abwassersystem ist in jedem Fall obligatorisch.

Bei Zwischenwänden aus Ziegeln oder Backsteinen mit statischen Einschränkungen oder bei Wänden aus anderen als den angegebenen Materialien muss eine statische Prüfung des Haltesystems durchgeführt werden. Die Befestigungshaken für die Wand müssen das dreifache Gewicht des voll gefüllten Warmwasserspeichers tragen können. Wir empfehlen den Einsatz von Haken, die der jeweiligen Beschaffenheit der Wand, an die der Speicher installiert wird, entsprechen und einen Mindestdurchmesser von 12 mm aufweisen. Es wird empfohlen, das Gerät (**A Abb. 1**) so nah wie möglich an den Gebrauchsstellen zu installieren, um Wärmeverluste in den Rohren zu vermeiden. Die Normen vor Ort können Einschränkungen für die Installation des Geräts im Badezimmer vorsehen, es müssen daher die von den geltenden Normen vorgesehenen Mindestabstände eingehalten werden. Um die verschiedenen Wartungseingriffe zu vereinfachen, muss im Innern der Kappe einen Freiraum von mindestens 50 cm vorgesehen werden, um auf die elektrischen Teile Zugriff zu haben.

WASSERANSCHLUSS

Schließen Sie die Zu- und Ableitungen des Warmwasserspeichers mit Rohren oder Verbindungsstücken an, die nicht nur dem Betriebsdruck sondern auch den hohen Wassertemperaturen des Warmwasserspeichers, die im Normalfall 90 ° erreichen und sogar übersteigen können, standhalten. Daher sollten auf keinen Fall Materialien verwendet werden, die diesen Temperaturen gegenüber nicht resistent sind. Das Gerät darf nicht mit Wasser mit einer Härte geringer als 12 °F arbeiten; für sehr hartes Wasser (Härte größer als 25 °F) wird dagegen empfohlen, einen entsprechend kalibrierten und überwachten Enthärter zu verwenden, in diesem Fall darf die restliche Härte 15 °F nicht unterschreiten. Schrauben Sie einen T-Anschluss an den mit einem blauen Ring gekennzeichneten Wassereingang des Gerätes. Schließen Sie an eine Seite dieser T-Verbindung einen Hahn zur Entleerung des Warmwassergerätes (**B Abb. 2**) an, der nur unter Zuhilfenahme eines Werkzeuges verstellt werden kann, und an die andere Seite eine Überdruckschutzvorrichtung (**A Abb. 2**).

Sicherheitseinheit gemäß der europäischen Norm EN 1487

In einigen Ländern könnte der Gebrauch von spezifischen Sicherheits-Hydraulikvorrichtungen erforderlich sein, in Übereinstimmung mit den örtlichen Gesetzesanforderungen; es ist Aufgabe des qualifizierten Installateurs, der mit der Installation des Produktes beauftragt ist, die korrekte Eignung der zu gebrauchenden Sicherheitsvorrichtung einzuschätzen. Es ist verboten, Sperrvorrichtungen (Ventile, Hähne,

usw.) zwischen die Sicherheitsvorrichtung und den Boiler selbst zu schalten. Der Ablauf der Vorrichtung muss an eine Ablaufleitung mit einem Durchmesser, der mindestens gleich breit wie der des Geräteanschlusses ist, angeschlossen werden, mit einem Trichter, der einen Luftabstand von mindestens 20 mm lässt und die Sichtkontrolle gestattet. Mit flexiblem Schlauch den Einlauf der Sicherheitseinheit an das Kaltwassernetzrohr anschließen, wenn nötig mit einem Absperrhahn (D Abb. 2). Am Ablauf ist außerdem ein Ablaufschlauch anzubringen, über den das Wasser bei Öffnen des Entleerungshahnes ablaufen kann (C Abb- 2). Beim Anschrauben darf die Sicherheitseinheit nicht mit Gewalt bis zum Anschlag gedreht und nicht manipuliert werden. Sollte der Wasserdruck der Netzleitung sich dem der Eichwerte des Ventils annähern, ist ein Druckminderer vorzusehen, der so weit wie möglich vom Gerät entfernt zu installieren ist. Sollten Sie sich für die Installation von Mischergruppen (Armaturen oder Dusche) entscheiden, entfernen Sie etwaige Verunreinigungen aus den Rohrleitungen, die diese beschädigen könnten.

ELEKTROANSCHLUSS

Vor der Installation des Gerätes müssen die elektrische Anlage und ihre Konformität mit den geltenden Sicherheitsnormen gewissenhaft kontrolliert werden; sie muss der maximalen Leistungsaufnahme des Warmwasserspeichers entsprechen (siehe Daten auf dem Typenschild) und der Querschnitt der Kabel für den elektrischen Anschluss muss mit den geltenden Normen übereinstimmen.

Der Hersteller des Gerätes übernimmt keine Verantwortung für eventuelle Schäden, die auf eine mangelhafte Erdung der Anlage oder auf eine fehlerhafte Stromversorgung zurückzuführen sind. Klemmen Sie das Versorgungskabel mit Hilfe der mitgelieferten Kabelklemme an der Verschlusskappe fest. Mehrfachsteckdosen, Verlängerungskabel und Adapter sind nicht zulässig. Benutzen Sie für die Erdung des Geräts auf keinen Fall die Rohre der Wasserversorgungs-, Heizungs- oder Gasanlage. Ist das Gerät mit einem Versorgungskabel ausgestattet, und sollte dieses ausgetauscht werden müssen, dann verwenden Sie bitte ausschließlich ein Kabel, das dieselben Eigenschaften aufweist (Typ H05VV-F 3x1,5 mm², Durchmesser 8,5 mm). Das Versorgungskabel (Typ H05VV-F 3x1,5 Durchmesser 8,5 mm) ist durch die entsprechende, auf der Rückseite des Gerätes befindliche Führung hindurch bis zu den Thermostatklappen (M Abb. 4), oder dem Klemmengehäuse zu ziehen, dann werden die einzelnen Kabel mit den zugehörigen Schrauben befestigt. Zum Anschluss des Geräts vom Netz muss ein zweipoliger Schalter benutzt werden, der mit den geltenden Normen des Nutzerlandes übereinstimmt (Öffnung der Kontakte von mindestens 3 mm, besser wenn mit Schmelzsicherungen ausgestattet). Das Gerät muss auf jeden Fall geerdet werden; das Erdungskabel (Farbe gelb/grün und länger als die Phasenkabel) ist an der mit dem Symbolo  (G Abb. 4) gekennzeichneten Klemme zu befestigen. Ist das Gerät nicht mit einem Versorgungskabel ausgestattet, dann ist zwischen folgenden Installationsmodalitäten zu wählen:

- Anschluss an Festnetz mit starrem Rohr (wenn das Gerät nicht mit einer Kabelklemme ausgestattet ist), dazu ein Kabel mit Querschnitt von mind. 3x1,5 mm² benutzen;
- Mittels flexiblem Kabel (Typ H05VV-F 3x1,5mm², Durchmesser 8,5 mm), wenn das Gerät mit einer Kabelklemme bestückt ist.

ENDPRÜFUNG UND INBETRIEBNAHME DES GERÄTES

Vor dem Einschalten des Gerätes, muss es mit Netzwasser gefüllt werden.

Die Auffüllung erfolgt über Öffnung des zentralen Hahns der Hausanlage und des Warmwasserhahns, bis die gesamte warme Luft aus dem Kessel abgelassen ist. Unterziehen Sie sämtliche Anschlüsse einer Sichtkontrolle auf Wasserlecks, auch der Flansch ist zu überprüfen und ggf. leicht anzuziehen. Stellen Sie über den Schalter die Stromversorgung her.

VORSCHRIFTEN FÜR DIE WARTUNG (durch qualifiziertes Personal)

Bevor Sie jedoch den Kundendienst zur Behebung eines möglichen Schadens anfordern, stellen Sie sicher, dass die Funktionsstörung nicht auf eine andere Ursache zurückzuführen ist, z.B. auf das zeitweise Fehlen von Wasser oder Strom.

Achtung: Vor Ausführen jeglicher Eingriffe muss das Gerät vom elektrischen Versorgungsnetz abgetrennt werden.

ENTLEERUNG DES GERÄTES

Befindet sich das Gerät ungenutzt in einem Raum, der Frost ausgesetzt ist, ist es unumgänglich, das Gerät zu entleeren. Entleeren Sie das Gerät wie folgt:

- Nehmen Sie das Gerät vom Stromnetz;
- Wenn vorhanden, schließen Sie den Absperrhahn (**Abb. 2, Pos. D**), ansonsten schließen Sie den Haupt- hahn der Hausanlage;
- Öffnen Sie den Warmwasserhahn (Waschbecken oder Badewanne);
- Öffnen Sie den Hahn (**Abb. 2, Pos.B**).

EVENTUELLES AUSWECHSELN VON BAUTEILE

Durch Entfernen der Kappe kann auf die elektrischen Teile zugegriffen werden. (**Abb. 4**).

Zur Arbeit am elektronischen Thermostat (**Bez. T**) müssen das Stromversorgungskabel (**Bez. C**) und das Kabel (**Bez. Y**) der Bedienblende getrennt werden. Ziehen Sie das Thermostat heraus. Achten Sie darauf, dass Sie die Befestigungsstange der Sensoren (**Bez. K**) nicht zu stark biegen. Zur Arbeit an der Bedienblende (**Bez. W**) trennen Sie das Kabel (**Bez. Y**) und lösen Sie die Schrauben

Bei der Wiederanbringung aufpassen, dass alle Komponenten wieder in ihrer ursprünglichen Position sind.

Um auf den Widerstand und auf die Anode zugreifen zu können muss erst das Gerät entleert werden.

Die 5 Bolzen (**C Abb. 6**) lösen und den Flansch (**F Abb. 6**) entfernen. Der Flansch ist mit dem Widerstand und der Anode gekoppelt. Beim Wiedereinbau darauf achten, dass sich die Dichtung des Flansches, das Thermostat und der Widerstand an der ursprünglichen Stelle befinden (**Abb. 6**). Bei jedem Ausbau sollte die Flanschdichtung (**Z Abb. 7**) ausgetauscht werden.

Nur originale Ersatzteile von vom Hersteller autorisierten Kundendienststellen verwenden.

REGELMÄSSIGE WARTUNG

Damit das Gerät gute Leistungen erbringt, ist es empfehlenswert, den Widerstand (**R Abb. 7**) alle zwei Jahre zu entkrusten (bei sehr hartem Wasser öfter). Wenn man keine zweckmäßigen Flüssigkeiten benutzen will (in diesem Fall bitte die Sicherheitsdatenblätter des Entkalkungsmittels lesen) kann der Vorgang ausgeführt werden, indem die Kalkkruste zerbröckelt und dabei darauf geachtet wird, dass der Schutz des Widerstandes nicht beschädigt wird. Die Magnesiumanode (**N Abb. 7**) muss alle zwei Jahre ausgewechselt werden, da ansonsten die Garantie verfällt. In Anwesenheit von aggressivem oder chloridreichem Wasser sollte der Zustand der Anode jährlich überprüft werden. Zum Austauschen der Anode lösen Sie den Widerstand und entfernen Sie diesen aus den Haltebügeln.

BEDIENUNGSHINWEISE FÜR DEN NUTZER

FUNKTION «THERMISCHER DESINFEKTIONSZYKLUS» (gegen Legionellen)

Die Anti-Legionellen-Funktion ist standardmäßig aktiviert. Sie besteht in einem Heiz-/Aufrechterhaltungszyklus des Wassers auf 60 °C für 1 Stunde, um eine thermische Desinfektionswirkung gegen die möglichen Bakterien durchzuführen. Der Zyklus startet bei der ersten Inbetriebnahme des Produkts und nach jedem erneuten Einschalten nach einem Stromausfall. Wenn das Produkt immer bei einer Temperatur unter 60°C betrieben wird, wird der Zyklus nach 30 Tagen wiederholt. Bei ausgeschaltetem Gerät ist die Legionellenschutzfunktion deaktiviert. Falls das Gerät während des Legionellenschutzzyklus ausgeschaltet wird, geht es aus und die Funktion wird deaktiviert. Nach jedem Zyklus geht die Betriebstemperatur wieder auf den zuvor vom Benutzer eingestellten Wert zurück. Die Aktivierung des "Anti-Legionellen-Zyklus" wird genau wie eine gewöhnliche Einstellung der Temperatur auf 60 °C angezeigt. Um die Anti-Legionellen- Funktion permanent zu deaktivieren, müssen die Tasten "ECO" und «» buttons for 3 sec.;s lang gedrückt gehalten werden; um die erfolgte Deaktivierung zu bestätigen, blinkt die Led-Anzeige 40°C 5 s lang schnell.

Um die Anti-Legionellen-Funktion wieder zu aktivieren, muss die oben beschriebene Prozedur wiederholt werden; um die erfolgte Wiederaktivierung zu bestätigen, blinkt die Led-Anzeige 60°C 5 s lang schnell

EINSTELLUNG DER TEMPERATUR UND EINSCHALTUNG DER GERÄTEFUNKTIONEN

Zum Einschalten des Geräts drücken Sie die Taste  (**Abb. 3, Ref. A**).

Stellen Sie die gewünschte Temperatur ein indem Sie eine Stufe von 40°C und 80°C mit Hilfe der Tasten « + » und « - » wählen. Nach 5 Sekunden ohne Aktion wird der Sollwert bestätigt und gespeichert. Während der Aufheizphase sind die LEDs (Bez. 15) der Temperatur, die das Wasser erreicht hat, fest eingeschaltet; die nachfolgenden LEDs bis zur Erreichung der eingestellten Temperatur blinken progressiv. Wenn die Temperatur sinkt, beispielsweise durch Entnahme von Wasser, startet die Heizphase automatisch und die LEDs zwischen dem letzten fest leuchtenden und dem, der die eingestellte Temperatur anzeigt, beginnen erneut progressiv zu blinken. Bei Stromausfall oder wenn das Gerät mit der Taste  (**Abb. 3, Ref. A**), ausgeschaltet wird, dann bleibt die zuletzt eingestellte Temperatur gespeichert.

Während der Heizphase kann durch das aufwärmende Wasser ein leises Geräusch entstehen.

FUNKTION ECO

Die Funktion Eco wird durch Drücken der entsprechenden Taste aktiviert / deaktiviert. Ist die Funktion aktiviert, leuchtet die LED. Die Funktion Eco zielt darauf ab, Warmwasser zu erzeugen, indem sie die Gewohnheiten des Benutzers erlernt. Daher speichert das Produkt in der ersten Betriebswoche die Abläufe und die Zeiträume, in denen sie stattfinden. In den folgenden Wochen wird das Wasser im Verhältnis zu den bisher erlernten Informationen erwärmt. Wenn der Benutzer die Funktion wiederherstellen und eine neue Lernphase starten möchte, muss er die ECO-Taste 3 Sekunden lang gedrückt halten (die Eco-LED blinkt).

Wenn die, «+» oder «-», Tasten während der Funktion Eco gedrückt werden, wird die Funktion deaktiviert.

SHOWER READY



Die LED Shower Ready «  » zeigt an, ob zumindest für eine Dusche Warmwasser zur Verfügung steht. Die Warmwassermenge wird auf Grundlage von internen Parametern festgelegt und kann je nach Modell variieren.

MAX FUNCTION

Die Funktion Max «  » wird durch Drücken der entsprechenden Taste aktiviert/deaktiviert. Wenn die Funktion aktiviert ist, leuchtet die LED auf. Die Funktion Max stellt die Sollwerttemperatur vorübergehend auf 80 °C ein und umgeht dabei die vorhergehende Betriebsart (wenn die Funktion Eco aktiv ist, wird die Selbsteinlernung vorübergehend unterbrochen und automatisch deaktiviert, sobald der Sollwert erreicht ist).

Die Funktion Max ist auch deaktiviert, wenn ein blockierender Fehler auftritt, wenn der Status „OFF“ aktiviert wird oder wenn die Tasten « + » or « - » zum Ändern des Sollwerts gedrückt werden.

FROSTSCHUTZFUNKTION

Bei der Frostschutzfunktion handelt es sich um eine automatische Schutzfunktion des Geräts, die Schäden durch sehr niedrige Temperaturen unter 5 °C verhindert, falls das Gerät im Winter ausgeschaltet wird. Es wird empfohlen, das Gerät auch bei längerer Nichtbenutzung an das Stromnetz angeschlossen zu lassen. Bei allen Modellen wird das Aufheizen des Wassers wieder abgeschaltet, sobald die Temperatur so weit gestiegen ist, dass Schäden durch Gefrieren ausgeschlossen sind.

RESET/DIAGNOSE (Abb.3)

Wenn eine Störung erkannt wird, identifiziert das Gerät drei verschiedene Arten von Fehlern:

- **FEHLER: alle LEDs blinken;**



Um einen Fehler zurückzusetzen, drücken Sie, wenn möglich, die ON/OFF-Taste «  » (**Ref. A**), um das Gerät aus- und wieder einzuschalten. Wenn die Ursache der Störung unmittelbar nach dem Zurücksetzen verschwindet, wird der normale Betrieb wieder aufgenommen. Wenn die LEDs weiterhin blinken, wenden Sie sich bitte an den technischen Kundendienst.

- **WARNUNG: Die ON/OFF-LED «  » blinkt;**

Drücken Sie die ON/OFF-Taste «  » (**Ref. A**), um das Gerät aus- und wieder einzuschalten. Wenn die Störung weiterhin besteht, wenden Sie sich an den technischen Kundendienst

- **TOUCHDISPLAY-FEHLER: Alle Temperatur-LEDs blinken und die anderen LEDs sind aus;**

Setzen Sie das Gerät zurück, indem Sie es von der Stromversorgung trennen. Wenn die Störung weiterhin besteht, wenden Sie sich an den technischen Kundendienst..

- **DIAGNOSE:** Um die Diagnosefunktion zu aktivieren, halten Sie gleichzeitig «  » (**Ref. A**) und «  » für 3 Sekunden gedrückt. Die Art des Fehlers wird durch fünf LEDs (**Rif. 1-->5**) nach folgendem Schema angezeigt:

- LED Ref. 2 und 5 - Interne Störung der Leiterplatte;
- LED Ref. 2 und 4 - Störung der Anode (bei Modellen mit aktiver Anode);
- LED Ref. 3 - Temperatursensoren NTC 1/NTC 2 defekt (offen oder kurzgeschlossen);
- LED Ref. 5 - Überhitzung des Wassers, festgestellt durch einen einzelnen Sensor;
- LEDs Ref. 4 und 5 - Allgemeine Überhitzung (Fehlfunktion des Leistungsschalters);
- LEDs Ref. 3, 4 und 5 - Betrieb ohne Wasser.
- LED Ref. 3 und 5 - Kommunikationsproblem mit dem Speicher.
- LED Nr. 2, 3 und 4 - Problem mit den Speicherdaten.

Zum Verlassen der Diagnose drücken Sie die Taste  (Bez. A) oder warten Sie 25 Sek.

NÜTZLICHE HINWEISE (für den Benutzer)

Vor Reinigungsarbeiten am Gerät sicherstellen, dass das Produkt ausgeschaltet ist, dazu muss der externe Schalter in der Position OFF stehen. Keine Insektizide, Lösungsmittel oder aggressive Reinigungsmittel verwenden, die die lackierten Teile oder Kunststoffmaterialien beschädigen könnten.

Falls das Wasser im Auslauf kalt ist, sicherstellen, dass:

- das Gerät an der elektrischen Netzversorgung angeschlossen und der externe Schalter in Position ON ist;
- mindestens die Led-Anzeige 40 °C (**Abb. 3**) eingeschaltet ist.

Im Falle von Dampf am Ausgang an den Ventilen:

die Stromversorgung des Geräts unterbrechen und den technischen Kundendienst kontaktieren..

Im Falle von unzureichender Warmwasserabgabe, sicherstellen, dass:

- den Wasserdruck;
- die Eingangs- und Ausgangsleitungen des Wassers nicht verstopft sind (Verformungen oder Ablagerungen).

Wasseraustritt an der Überdruckschutzvorrichtung

Ein Tropfen der Vorrichtung ist während der Heizphase als normal anzusehen. Zur Verhinderung des Tropfens ist die Vorlaufanlage mit einem Brauchwasser-Ausdehnungsgefäß zu versehen. Tropft die Vorrichtung auch dann, wenn sich das Gerät nicht in der Heizphase befindet, prüfen Sie:

- die Eichung der Vorrichtung
- den Wasserdruck.Caution:

Achtung: Verstopfen Sie niemals die Austrittsöffnung der Vorrichtung

LLTE DAS PROBLEM FORTBESTEHEN, AUF KEINEN FALL DAS GERÄT SELBST REPARIEREN SONDERN IMMER QUALIFIZIERTES PERSONAL ZUZIEHEN.

Bei den Daten und Eigenschaften handelt es sich um unverbindliche Angaben. Der Hersteller behält sich das Recht vor, alle erforderlichen Änderungen ohne Vorankündigung oder Ersatz vorzunehmen.



Diese Produkt entspricht der Richtlinie WEEE 2012/19/EG

Das auf dem Gerät aufgedruckte Symbol der durchgestrichenen Mülltonne bedeutet, dass das Produkt getrennt vom allgemeinen Hausmüll entsorgt und einer Sammelstelle für getrennte Entsorgung von elektrischen und elektronischen Geräten zugeführt oder vom Händler beim Kauf eines Neugerätes gleicher Art zurückgenommen werden muss. Der Anwender ist verantwortlich dafür, dass das Gerät bei seinem Lebensende ordnungsgemäß entsorgt wird. Die ordnungsgemäße Entsorgung und darauf folgende Zuführung des Altgeräts zum Recycling sowie einer umweltfreundlichen Behandlung und Entsorgung trägt dazu bei, eventuelle negative Auswirkungen auf die Umwelt und die Gesundheit zu vermeiden, und fördert das Recycling der Materialien, aus denen das Gerät besteht. Weitere Informationen hinsichtlich der verfügbaren Entsorgungsmöglichkeiten können Sie bei Ihrer Gemeinde oder bei dem Händler einholen, bei dem das Gerät gekauft wurde.

BENDROSIOS SAUGOS INSTRUKCIJOS

1. **Atidžiai perskaitykite šioje knygelėje pateikiamas instrukcijas ir įspėjimus, nes čia pateikiami svarbūs saugaus diegimo, naudojimo ir priežiūros nurodymai.**

Ši knygelė yra svarbi sudėtinė gaminio dalis. Įrangos perleidimo kitam naudotojui ir (arba) prijungimo prie kitos sistemos atveju, turi būti perduodama kartu su įrenginiu.

2. Gamintojo bendrovė nėra atsakinga už jokią žalą asmenims, gyvūnams arba daiktams, jei ji atsirado dėl netinkamo, klaidingo ir nepagrįsto naudojimo arba, jei nebuvo laikomasi šiame vadove pateiktų instrukcijų.
3. Vandens šildytuvas skirtas tik buitiniam naudojimui, kurio pagrindinis tikslas – pašildyti šaltą vandenį (patenkantį į produktą) naudojimui sanitariniais tikslais. Bet koks kitoks produkto naudojimas laikomas netinkamu ir galimai pavojingu. Gamintojas neprisiima jokios atsakomybės, jei produktas naudojamas netinkamai ir (arba) kitais tikslais, nei nurodyti atitinkamame naudotojo vadove.
4. Prietaisą montuoti ir jo techninę priežiūrą atlikti privalo profesionalūs kvalifikuoti darbuotojai, vadovaudamiesi susijusiuose skirsniuose pateiktais nurodymais. Būtina naudoti išskirtinai tik originaliais atsarginiais dalimis. Nesilaikant aukščiau pateiktų nurodymų, kyla didesnė pavojaus rizika ir gamintojas už tai **neprisiima** jokios atsakomybės.
5. Kadangi pakuotės dalys (sankabos, plastikiniai maišeliai, putų polistrolas ir kt.) gali būti pavojingos, nepalikite jų vaikams pasiekiamoje vietoje.
6. Prietaiso negali naudoti jaunesni nei 3 metų asmenys, turintys ribotą fizinį, jutiminį ar protinį pajėgumą arba neturintys reikiamos patirties ir žinių, nebent jie būtų prižiūrimi arba vadovaujami instrukcijomis, kaip saugiai naudoti prietaisą ir su tuo susijusius pavojus. naudoti. NEleiskite vaikams žaisti su prietaisu. Vaikai nuo 3 iki 8 metų gali valdyti tik prie prietaiso prijungtą čiaupą. Naudotojo valymo ir priežiūros negali atlikti neprižiūrimi vaikai.
7. **Draudžiama** įrenginį liesti, jei esate basomis kojomis arba kuri nors jūsų kūno dalis yra šlapia.
8. Prieš pradėdami naudoti prietaisą, atlikus įprastos ar specialios priežiūros darbus, patariama įrenginio baką pripildyti vandens ir vėl jį visiškai ištuštinti, kad būtų pašalinti visi likę nešvarumai.
9. Jei įrenginys turi maitinimo elektros laidą ir prireiktų jį pakeisti, kreipkitės į įgaliotą techninės pagalbos centrą arba į kvalifikuotą specialistą.

10. Prie įrenginio vandens tiekimo vamzdžio privaloma prisukti nacionalinius reglamentus atitinkantį apsauginį vožtuvą. Šalyse, taikančiose EN 1487 standartą, saugos bloko maksimalus slėgis turi būti 0,7 MPa ir jis privalo turėti bent vieną čiaupą, atgalinį vožtuvą, saugos vožtuvą ir vandens spūdzio reguliuojamąjį prietaisą.
11. Viršslėgio įtaisas (apsauginis vožtuvas arba saugos blokas) turi būti tinkamai prižiūrimas ir periodiškai įjungiamas, taip patikrinant, ar jis neužsibloko, ir pašalinant kalkių nuosėdas, jei tokių būtų.
12. Šildymo fazės metu iš saugos bloko viršslėgio įtaiso **gali** lašėti vanduo. Todėl būtina prijungti nuotėkio vamzdyną, kuris būtų visuomet atviras, naudojant drenažo vamzdį, prijungtą nuožulniai žemyn tokioje vietoje, kur nebūtų ledo.
13. Įrenginį, kuris yra nenaudojamas ir (arba) paliekamas šalančioje ar nešildomoje patalpoje, būtina ištuštinti ir išjungti iš elektros tinklo.
14. Iš čiaupo tekančiu karštu aukštesnės nei 50°C temperatūros vandeniu rizikuojate stipriai apsideginti. Ypač didelis tokio nudegimo pavojus kyla vaikams, neįgaliesiems ir vyresnio amžiaus žmonėms. Todėl patariama prie įrenginio vandens išvesties vamzdžio prijungti sukamą termostatinį maišytuvo čiaupą su raudonu žiedeliu.
15. Prie ir (arba) netoliese įrenginio neturi būti jokių degių objektų.
16. Nestovėkite po prietaisu ir nedėkite po juo jokių daiktų, kurie gali būti pažeisti, pavyzdžiui, atsiradus vandens nuotėkiui.

LEGIONELIŲ BAKTERIJŲ NAIKINIMO FUNKCIJA

Legionelės yra mažos lazdelės formos bakterijos, natūraliai gyvenančios visuose gėlo vandens telkiniuose. Legioneliozė yra pneumonijos infekcija, kurią sukelia įkvėptos legionelių genties bakterijos. Negalima leisti vandeniui ilgai užsistovėti, t. y. vandens šildytuvą reikia naudoti ar praplauti bent kartą per savaitę.

Europos standarte CEN/TR 16355 pateikiamos gerosios praktikos rekomendacijos, kaip užkirsti kelią legionelių dauginimuisi geriamojo vandens įrenginiuose, tačiau būtina paaisyti ir nacionalinių reglamentų.

Šis elektrinis vandens šildytuvas parduodamas su šiluminės dezinfekcijos funkcija, kuri jau yra įjungta. Kiekvieną kartą įjungus gaminį ir kas 30 dienų atliekamas šiluminės dezinfekcijos ciklas – vandens šildytuvas įkaitinamas iki 60 °C.

Dėmesio: programinei įrangai atliekant šiluminės dezinfekcijos ciklą, karštas vanduo gali nudeginti. Prieš maudydamiesi vonioje ar prausdamiesi po dušu įsitikinkite, kad vanduo nėra per karštas.

TECHNINĖS SAVYBĖS

Techninės charakteristikos duomenys pateikiami techninių duomenų plokštelėje (etiketė prie vandens įvesties ir išvesties vamzdžių).

1 LENTELĖ - GAMINIO DUOMENYS									
Gaminio savybės	50		80		100		120	150	
Svoris	kg		kg		kg		kg	kg	
Svoris	17		22		26		28	32	
Diegimo vieta	Vertikalus	Horizontalus	Vertikalus	Horizontalus	Vertikalus	Horizontalus	Vertikalus	Vertikalus	
Modell	Žiūrėkite techninių duomenų plokšteld								
SMART	X	--	X	X	X	X	X	X	
Q _{elec}	kWh	6,893	--	7,323	7,113	7,455	7,249	14,174	14,325
Q _{elec, week, smart}	kWh	24,558	--	25,435	25,552	26,002	25,879	55,775	57,000
Q _{elec, week}	kWh	29,678	--	32,942	33,330	33,778	34,823	65,502	63,726
Apkrovos charakteristika	M	--	M	M	M	M	L	L	
L _{wa}	15 dB								
η _{wa}		40,0%	--	40,0%	40,0%	40,0%	40,0%	38,9%	37,2%
V40	l	65	--	92	87	130	103	170	194
Talpą	l	49		75		95		120	147

Energetiniai duomenys lentelėje ir kiti Gaminio aprašymo lape pateikiami duomenys (A priedas, kuris yra sudėtinė šios knygelės dalis) yra nustatyti pagal ES direktyvas 812/2013 ir 814/2013.

Gaminiai, kurie nėra pažymėti sudedamųjų vandens šildytuvo ir saulės energijos prietaisų dalių etikete ar specialia technine plokštele, numatytais pagal direktyvą 812/2013, negali būti naudojami tokioms sudedamosioms dalims realizuoti. Įrenginyje yra išmanioji funkcija, kuria suvartojamą vandens ir energijos kiekį galima priderinti prie naudotojo poreikių. Jei įrenginys naudojamas tinkamai, jo per parą suvartojamos energijos kiekis yra lygus „Q_{elec} * (Q_{elec, week, smart} / Q_{elec, week})⁴“, kuris yra mažesnis už suvartojamą tokio paties gaminio be išmaniosios funkcijos energijos kiekį“.

Šis įrenginys atitinka tarptautinius elektrinio saugumo standartus IEC 60335-1; IEC 60335-2-21.

CE žyma ant įrenginio patvirtina, jog pastarasis atitinka žemiau išvardintų Bendrijos direktyvų nuostatas:

- Žemos įtampos direktyva (LVD): EN 60335-1, EN 60335-2-21, EN 60529, EN 62233, EN 50106.
- Elektromagnetinis suderinamumas (EMC): EN 55014-1, EN 55014-2, EN 61000-3-2, EN 61000-3-3.
- Pavojingų medžiagų rizika (RoH2): EN 63000.
- Energiją vartojantys gaminiai (ErP): EN 50440.

Šis gaminys atitinka Cheminių medžiagų registracijos, įvertinimo, autorizacijos ir apribojimų (REACH) reglamento nuostatas.

ĮDIEGIMO NORMOS (instaliuotoji)

Šį gaminį, išskyrus horizontaliuosius modelius (1-ia lentelė), bėtina įrengti vertikaliai, kad tinkamai veiktų. Įrengę gaminį, prieš pripildydami jį vandeniu ar prijungdami el. maitinimą, matavimo įrankiu, pavyzdžiui, spiritiniu gulsčiuuku, patikrinkite, ar gaminys įrengtas visiškai vertikaliai.

Prietaisas pašildo vandenį iki temperatūros, mažesnės nei virimo taškas. Jis turi būti prijungtas prie vandentiekio pagal našumo lygį ir talpą. Prieš prijungiant prietaisą reikia:

- Patikrinti, ar vandens savybės (prašome žiūrėti duomenų lentelė) atitinka kliento reikalavimus.
 - Įsitikinti, kad montavimas atitinka prietaiso IP laipsnį (apsauga nuo skysčio skverbimosi) pagal normas.
 - Perskaityti ant pakuotės etiketės ir prietaiso duomenų lentelės pateiktas instrukcijas.
- Prietaisas sukurtas montuoti tik pastatų viduje pagal galiojančias normas. Montuotojai turi paisyti tam tikrų nurodymų, jei veikia šie veiksniai:
- **Drėgmė:** nemontuokite prietaiso uždarose (nevedinamose) ir drėgnose patalpose.
 - **Altis:** nemontuokite prietaisų vietose, kur temperatūra gali nukristi ir susiformuoti ledas.
 - **Saulės šviesa:** prietaiso neturi pasiekti tiesioginiai saulės spinduliai, net ir pro langą.
 - **Dulkės / garai / dujos:** nemontuokite prietaiso, jei yra ypač pavojingų medžiagų, tokių kaip rūgščių garai, dulkės ar dujos.
 - **Elektros iškrava:** nejunkite prietaiso prie elektros tinklo, kuris nėra apsaugotas nuo staigių įtampos pokyčių.
 - **Jei prietaisas montuojamas patalpoje, esančioje tiesiai virš gyvenamųjų patalpų** (palėpėje, mansardoje, pakabinamoje lubose ir t. t.), izoliuokite vamzdynus ir sumontuokite sulaiikymo rezervuarą su vandens nutekėjimu, kad būtų išvengta žalos nuotėkio atveju. Visais atvejais privaloma prijungti prie nuotekų sistemos.

Jei sienos sumūrytos iš plytų ar perforuotų blokelių, pertvaros yra judančios arba kuo nors skiriasi mūras, pirmiausia reikia atlikti atraminės sistemos stacionarumo patikrinimą. Sienoje montuojami tvirtinimo kabliai turi atlaikyti tris kartus didesnį svorį nei vandens šildytuvo, pripildyto vandens.

Rekomenduojame naudoti bent 12mm skersmens kablius. Įrenginį (pav. 1, Odn. A) rekomenduojama montuoti kiek įmanoma arčiau naudojimo vietų, kad esant ilgiems vamzdžiams nebūtų prarandama šiluma. Vietiniuose reglamentuose gali būti numatyti įrenginio montavimo vonioje apribojimai, todėl laikykitės taikomų reglamentų numatytų mažiausių atstumų. Kad būtų lengviau atlikti įvairias priežiūros operacijas, aplink dangtelį palikite bent 50 cm laisvą erdvę – taip bus paprasčiau pasiekti elektrines dalis.

HIDRAULINĖ JUNGTIŠ

Prie šildytuvo vandens įvesties ir išvesties prijunkite eksploataciniam slėgiui ir karštam vandeniui, kuris paprastai gali viršyti ir 90° C temperatūrą, atsparius vamzdžius ir jungtis. Nepatariama rinktis medžiagų, kurios nėra atsparios minėtai temperatūrai. Įrenginio negalima naudoti, jei vandens kietumas yra mažesnis nei 12°F, ir atvirkščiai - jei vanduo yra labai kietas (daugiau nei 25°F); patartina naudoti vandens minkštiklį, kuris būtų tinkamai parinktas ir veikiantis; šiuo atveju likutinis vandens kietumas neturi būti mažesnis nei 15°F. Prisukite prie įrenginio vandens įvesties vamzdžio, ant kurio yra mėlynas žiedelis, T formos jungtį. Prie šios jungties iš vienos pusės prisukite katilo tuštinimo čiaupą (pav. 2, Odn. B) kurį galėtumėte pasukti tik naudodami specialų įrankį, o iš kitos pusės prijunkite viršslėgio (pav. 2, Odn. A).

Saugos blokas atitinka Europos standartą EN 1487

Kai kuriose šalyse gali būti naudojami specialūs hidrauliniai saugos prietaisai, atitinkantys vietinius reikalavimus; už naudotino saugos prietaiso tinkamumo įvertinimą yra atsakingas kvalifikuotas gaminį diegiantis technikas. Draudžiama tarp saugos įtaiso ir vandens šildytuvo naudoti bet kokius blokavimo įtaisus (vožtuvus, čiaupus ir t. t.). Įrenginio nuleidžiamoji kanalizacijos jungtis turi būti prijungta prie kanalizacijos vamzdžio, kurio skersmuo yra toks pats kaip ir įrangos jungtis, tam naudojant bent 20 mm tarpą užtikrinančią piltuvo formos tarpinę, kurią būtų galima lengvai apžiūrėti. Lanksčia žarna prie vandentiekio šalto vandens vamzdžio prijunkite saugos bloko jungtį ir, jei prireiktų, naudokite blokuojamąjį čiaupą (pav.2, Odn.D). Taip pat, jei naudojamas tuštinimo čiaupas, išvestyje prijunkite vandens nuotėkio vamzdį (pav.2, Odn.C). Prisukdami saugos bloką, nepersukite jo ir nesugadinkite.

Jei atsirastų vožtuvo kalibravimo dydžiams artimas sistemos slėgis, būtina naudoti slėgio reduktorių, kurį reikia įdiegti kuo toliau nuo įrenginio. Jei numatoma įrengti maišytuvų blokus (čiaupus ar dušą), būtina išvalyti iš vamzdžių visus nešvarumus, kurie gali sugadinti vamzdyną.

ELEKTROS JUNGTTIS

Prieš montuojant įrenginį, privaloma kruopščiai patikrinti elektros įrangą įsitikinant, kad ji atitinka taikomus saugos standartus, yra tinkama vandens šildytuvo didžiausiai suvartojamai galiai (žr. duomenis gamyklinėje plokštelėje) ir elektros jungtims skirtų laidų pjūvis yra tinkamas bei atitinka taikomus reglamentus. .

Įrenginio gamintojas nėra atsakingas už jokią žalą, kilusią dėl neatlikto įrangos įžeminimo arba dėl elektros energijos tiekimo sutrikimų. Prieš įjungdami įrenginį, patikrinkite, ar tinklo įtampa atitinka nurodytą įrangos techninių duomenų plokštelėje. Įrenginį įžeminant, draudžiama tam naudoti vandentiekio sistemos, šildymo ir dujų vamzdžius. Jei įrenginys turi maitinimo laidą, kurį pririekių pakeisti, naujo laido techninė charakteristika turi būti tokia pati kaip senojo (tipas: H05VV-F 3x1,5 mm², skersmuo 8,5 mm). Maitinimo laidas (tipas: H05VV-F 3x1,5 mm² skersmuo 8,5 mm) dturi būti prakištas per atitinkamą skylę prietaiso gale, kol pasieks terminalo plokštę (**pav.4, Odn. M**) tuomet atitinkamais varžtais turi būti pritvirtinti atskiri laidai. Įrenginiui iš tinklo išjungti turi būti naudojamas bipolinis jungiklis, atitinkantis galiojančių šalies standartų reikalavimus (kontaktų tarpelis bent 3 mm, geriausia, kad turėtų ir saugiklius).

Įrenginį yra būtina įžeminti, o įžeminimo laidą (kuris turi būti geltonos ir žalios spalvos bei ilgesnis už fazės laidus) reikia prijungti prie  simbolio gnybto (**pav.4, Odn. G**).

Užspauskite maitinimo laidą ant mažo gnybto pateiktu laido spaustuku. Jei įrenginys neturi maitinimo laido, turite pasirinkti vieną iš šių diegimo būdų:

- prijungimui prie fiksuoto tinklo kietu vamzdžiu (jei įrenginys neturi laidų gnybto), naudokite laidą, kurio pjūvis mažiausiai 3x1,5 mm²;
- su lankščiu kab (tipas: H05VV-F 3x1,5 mm² skersmuo 8,5 mm), jeigu prietaisas yra su kabelio veržikliu.

Prietaiso techninė patikra ir įjungimas

Prieš įjungdami elektros maitinimą užpildykite šildytuvą vandeniu. Tam reikia atidaryti vandens tiekimo sklendę ir karšto vandens čiaupą ir palaukti, kol iš šildytuvo išeis visas oras. Vizualiai patikrinkite vandens pratekėjimą iš flančo ir švelniai paspauskite jį, jei reikia. Įjunkite prietaisą mygtuku.

TECHNINĖS PRIEŽIŪROS NURODYMAI (kompetentingam asmeniui)

Visus techninės priežiūros ir remonto darbus turi atlikti kompetentingas asmuo (turintis pagal galiojančias taisykles reikalingų įgūdžių).

Prieš kreipdamiesi į techninės pagalbos centrą dėl galimo gedimo, patikrinkite, ar įrenginys kartais neveikia dėl kitų priežasčių, pavyzdžiui, dėl to, kad nėra vandens ar elektros.

DĖMESIO: PRIEŠ ATLIKDAMI BET KOKIUS DARBUS, IŠJUNKITE ĮRENGINĮ IŠ ELEKTROS TINKLO.

ĮRENGINIO IŠTUŠTINIMAS

Jei įrenginys paliekamas patalpoje, kurioje vanduo gali užšalti, iš jo reikia išleisti vandenį.

Jei reikia, išleiskite iš įrenginio vandenį taip:

- Uždarykite čiaupas, jei įdiegtas, antraip centrinę implantas namų čiaupą; (**pav. 2, Odn.D**),
- įjunkite karšto vandens čiaupą (praustuvės arba vonios);
- atidarykite nutekėjimo voiltuvą (**pav. 2, B**).

GALIMAS KOMPONENTŲ PAKEITIMAS

Nuimkite dangtelį, kad pasiektumėte elektrines dalis. (**pav. 4**).

Jei norite tvarkyti elektroninį termostatą (**pav.4, Odn. T**), atjunkite maitinimo laidą (**pav.4, Odn. C**) ir valdymo pulto laidą (**pav.4, Odn. Y**). Išimkite elektroninį termostatą iš jo korpuso, stengdamiesi pernelyg neišlenkti jutiklio strypelio. Norėdami dirbti su valdymo skydeliu (**pav.4, Odn. W**) atjunkite kabelį (**pav.4, Odn. Y**) ir atsukite varžtus.

Vėl sumontuodami atkreipkite dėmesį, kad visi komponentai būtų pradinėje padėtyje.

Norėdami tvarkyti rezistorių ar anodą, pirmiausia ištuštinkite įrenginį.

Atveržkite 5 varžtus (pav. 6, Odn. C) ir nuimkite jungę (pav. 6, Odn. F). Prie jungės yra pritvirtintas rezistorius ir anodas. Sumontavimo metu atkreipkite dėmesį, kad jungės tarpiklio, termostato ir rezistoriaus padėtis būtų tokia pati, kaip ir iš pradžių (pav. 6).

Kiekvieną kartą išėmus rekomenduojama pakeisti jungės tarpiklį (pav. 7, Odn. Z).

Naudokite tik gamintojo įgaliotų pagalbos centrų originalias atsargines dalis.

PERIODINĖ PRIEŽIŪRA

Tam, kad įrenginys veiktų efektyviai, rekomenduojama nuvalyti kalkes nuo kaitinimo elemento (pav. 7, Odn. R) maždaug kas dvejus metus (kai vanduo kietesnis, reikėtų valyti dažniau). Jei nenorite naudoti specialii tirpalų, šią operaciją galite atlikti atsargiai (tokiu atveju, atidžiai perskaitykite kalkių šalinimo priemonės saugos duomenų lapus), nepažeisdami apsauginio rezistoriaus sluoksnio, nušveisdami kalkių nuosėdas. Magnio anodas (pav. 7, Odn. N) turi būti keičiamas kas dvejus metus, nes gali būti panaikinta garantija. Jei naudojamas agresyvus arba daug chloro turintis vanduo, rekomenduojama anodą tikrinti kas metus. Jam išimti, išmontuokite kaitinimo elementą ir išsukite iš atraminės gembės.

NURODYMAI VARTOTOJUI

«TERMINĖS DEZINFEKCIJOS CIKLO» funkcija (apsauga nuo legionelių)

Apsauga nuo legionelių yra suaktyvinta pagal numatytuosius nustatymus. Su ja kaitinimo/palaikymo ciklo metu vanduo išlieka 60°C 1 val., kad būtų galima atlikti šiluminę dezinfekciją nuo atitinkamų bakterijų.

Ciklas paleidžiamas pirmą kartą įjungus produktą ir po kiekvieno įjungimo iš naujo po to, kai buvo išjungta tinklo energija. Jei produktas nuolat veikia žemesnėje nei 60°C temperatūroje, ciklas pakartojamas po 30 dienų. Kai gaminyje išjungtas, apsaugos nuo legionelių funkcija neveikia. Tuo atveju, jei įrenginys išjungiamas apsaugos nuo legionelių ciklo metu, gaminyje išsijungia ir funkcija neužbaigiama. Kiekvieno ciklo pabaigoje, veikimo temperatūra grįžta prie naudotojo prieš tai nustatytos temperatūros. Paleisto apsaugos nuo legionelių ciklo signalas yra toks pats, kaip ir nustačius 60°C temperatūrą.

Norėdami visam laikui išjungti antilegionelės funkciją, vienu metu 3 sek. palaikykite nuspaudę mygtukus «ECO» ir  išjungimo patvirtinimui 5 sek. greitai mirksės lemputė 40°C. Norėdami vėl įjungti antilegionelinę funkciją, pakartokite pirmiau aprašytą veiksmą; norint patvirtinti, kad funkcija vėl įjungta, lemputė 60°C greitai mirksės 5 sek.

TEMPERATŪROS NUSTATYMAS IR ĮRENGINIO FUNKCIJŲ AKTYVAVIMAS

Kai norite įjungti prietaisą, paspauskite mygtuką  (pav. 3, Odn. A).

Nustatykite norimą temperatūrą mygtukais «+» ir «-» pasirinkite tarp 40°C ir 80°C lygio.

Po 5 sekundžių neatlikus jokio veiksmo, nustatyta vertė bus patvirtinta ir išsaugota.

Šildant užsiedgs šviesos diodai (pav. 3, Odn. 1-->5) atitinkantys vandens pasiektą temperatūrą; visi kiti šviesos diodai (iki nustatytos temperatūros) mirksės. Jei temperatūra nukris, pavyzdžiui, po to, kai bus panaudotas karštas vanduo, šildymas bus aktyvuojamas automatiškai, o šviesos diodai tarp paskutinio šviečiančio ir nustatytos temperatūros vėl pradės mirksėti. Atsiradus maitinimo sutrikimų arba jei prietaisas bus išjungtas mygtuku  (Fig. 3, Ref. A), bus įsimenama vėliausiai nustatyta temperatūra. Vykstant šildymo procesui dėl vandens kaitimo gali atsirasti silpnų pašalinių garsų.

ECO FUNKCIJA

funkcija suaktyvinama / išjungiama nuspaudžiant atitinkamą mygtuką. Jei funkcija aktyvi, šviesos diodas įsijungia. „Eco“ funkcija gamina karštą vandenį įsimindama naudotojo įpročius. Taigi, visą pirmą savaitę produktas įsimena panaudojimus ir jų laikus. Sekančiomis savaitėmis vanduo šildomas pagal anksčiau įsimintus duomenis. Jei naudotojas nuspręs atkurti funkciją ir suaktyvinti naują įsiminimo laikotarpį, reikia 3 sekundes spausti mygtuką „ECO“ („Eco“ šviesos diodas pradės mirksėti).

Jei veikiant „Eco“ funkcijai nuspaudžiami, «+» arba «-», funkcija bus išjungta

DUŠAS PARUOŠTAS



Paruošto dušo šviesos diodas «  » nurodo, ar pakanka karšto vandens bent vienam prausimuisi duše. Karšto vandens kiekis nustatomas pagal vidinius parametrus ir kinta, priklausomai nuo modelio.

MAX FUNKCIJA

MAX funkcija «  » įjungtama / išjungtama atitinkamo mygtuko paspaudimu. Jei funkcija įjungta, šviečia šviesos diodas. „Max“ funkcija laikinai nustato temperatūrą ties 80 °C, ignoruodama ankstesnį veikimo režimą (jei veikia „Eco“ funkcija, savaiminio mokymosi funkcija laikinai pertraukiama ir išsijungia, pasiekus nustatytą temperatūrą). „Max“ funkcija išjungtama net įvykus užstrigimo klaidai, perėjus į būseną OFF (išjungta) arba paspaudus „OFF“ (išjungta) arba paspaudus « + » ir « - » mygtukus, norint pakeisti nustatytą temperatūrą.

APSAUGOS NUO UŽŠALIMO FUNKCIJA

Apsaugos nuo užšalimo funkcija – tai automatinė įrenginio apsauga nuo pažeidimo dėl žemesnės kaip 5 °C temperatūros, jei gaminys yra išjungtas žiemos laikotarpiu. Rekomenduojama palikti įjungtą gaminio elektros maitinimą, net jei jis ilgai nenaudojamas. Visuose modeliuose, kai temperatūra pakyla iki saugaus lygio ir nėra pažeidimo dėl vandens užšalimo pavojaus, vandens šildymas išjungiamas.

RESET/DIAGNOSTIKA (pav. 3).

Aptikus gedimą prietaisas nustato tris galimus klaidų tipus:

• **KLaida: mirksi visi LED.**

Jei norite atstatyti klaidą (kai tai galima), atlikite atstatymą paspausdami mygtuką «  » (**Odn. A**), kad produktą išjungtumėte ir vėl įjungtumėte. Jei po atstatymo gedimo priežastis dings, prietaisas ir toliau veiks įprastai. Kitu atveju LED vėl mirksės ir turėsite kreiptis į servisą.

• **PASTABA: mirksi LED** « »

Atstatymą atlikite paspausdami mygtuką «  » (**Odn. A**), kad produktą išjungtumėte. Jei gedimas išliks, kreipkitės į techninės pagalbos centrą.

• **Jutiklinio ekrano klaida: mirksi visi temperatūros LED, kiti LED išjungti.**

Atstatymą atlikite atjungdami produkto maitinimą. Jei gedimas išliks, kreipkitės į techninės pagalbos centrą.

• **DIAGNOSTIKA:** Norėdami įjungti diagnostikos funkciją, vienu metu paspauskite ir 3 sekundes palaikykite « » (**Odn. A**) ir « »

Gedimo tipą rodo penki šviesos diodai (**Odn. 1-->5**) pagal toliau pateiktą schemą:

Šviesos diodai 2 ir 5 - vidinis P.C.B. gedimas;

Šviesos diodai 2 ir 4 - anodo gedimas (modeliuose su aktyviuoju anodu);

Šviesos diodai 3 - NTC 1/NTC 2 temperatūros jutikliai sugedę (atidaryti arba trumpai sujungti);

Šviesos diodai 5 - atskiras jutiklis užfiksavo vandens perkaitimą;

Šviesos diodai Ref. 4 ir 5 - bendras perkaitimas (P.C.B. gedimas);

Šviesos diodai Ref. 3, 4 ir 5 - veikimas be vandens.

Šviesos diodas ref. 3 ir 5 - ryšio su atmintimi problema.

Šviesos diodai ref. 2, 3 ir 4 - Problema su atminties duomenimis..

Kai norite išeiti iš diagnostikos funkcijos, paspauskite mygtuką «  » (**Odn. A**) arba palaukite 25 sekundes.

NAUDINGA INFORMACIJA (naudotojui)

Prieš atlikdami bet kokias įrenginio valymo operacijas, įsitikinkite, kad išjungėte produktą, pasukdami išorinį jungiklį į padėtį „OFF“ (išjungta). Nenaudokite insecticidų, tirpiklių arba agresyvių valiklių, kurie gali sugadinti dažytas arba plastikines dalis.

Jei ištekantis vanduo yra šaltas, patikrinkite:

- ar prietaisas yra prijungtas prie elektros energijos tinklo ir išorinis jungiklis yra padėtyje „ON“ (įjungta);
- bent jau 40 °C (pav. 3)

Jei iš čiaupų išteka garai:

išjunkite įrenginio elektros maitinimą ir kreipkitės į techninės pagalbos tarnybą.

Vandens varvėjimas iš spaudimo saugos įtaiso

Šildymo fazės metu iš čiaupo gali šiek tiek lašėti vanduo. Tai yra normalu. Kad vanduo nevarvėtų, sistemoje reikia įrengti tinkamą išsiplėtimo indą. Jei vanduo varva ir po šildymo fazės, patikrinkite

- įrenginio nustatymus;
- vandentiekio vandens slėgį.

Dėmesio: niekada neuždarykite įrenginio išvado!

NEKADA NEBANDYKITE TAISYTI ĮRENGINIO PATYS – VISADA KREIPKITĖS Į KVALIFIKUOTĄ TECHNIKĄ.

Pateikti duomenys ir charakteristikos niekaip neįpareigoja įmonės gamintojos, kuri pasilieka teisę, prirėmę, pastarusius keisti ir neprivalo apie tai iš anksto pranešti ar tokius pakeitimus perduoti.



Šis produktas atitinka Direktyvos WEEE 2012/19/EU

Užbraukto konteinerio simbolis ant įrangos ar ant pakuotės reiškia, kad gaminyje, baigus jį eksploatuoti, turi būti surenkamas ir tvarkomas atskirai nuo kitų atliekų. Todėl įrangos eksploatacijos pabaigoje naudotojas privalės ją perduoti atitinkamiems savivaldybės elektrotechnikos ir elektroninių atliekų surinkimo ir tvarkymo centrams. Arba, įsigyjant atitinkamo tipo naują įrangą, nebenaudotiną įrangą galima perduoti įgiotam platintojui. Tinkamas nebenaudotinos įrangos surinkimas ir vėlesnis tvarkymas, rūšiavimas ir perdirbimas padeda išvengti žalingo poveikio aplinkai ir sveikatai ir skatina pakartotiną medžiagų, iš kurių yra sudaryta įranga, panaudojimą ir (arba) perdirbimą.

VISPĀRĒJI DROŠĪBAS NORĀDĪJUMI

1. **Uzmanīgi izlasiet šajā rokasgrāmatā sniegtos norādījumus un brīdinājumus, tie satur svarīgu informāciju par drošu uzstādīšanu, lietošanu un apkopi.**
Šī rokasgrāmata ir produkta neatņemama sastāvdaļa. Īpašuma maiņas gadījumā nododiet to nākamajam lietotājam/īpašniekam.
2. Ražotājs neuzņemas atbildību par kaitējumu cilvēkiem, dzīvniekiem vai īpašumam nodarītiem bojājumiem, ko izraisījusi nepiemērota, nepareiza vai nepamatota lietošana vai šajā rokasgrāmatā minēto norādījumu neievērošana.
3. Ūdens sildītāju ir paredzēts izmantot tikai sadzīves vajadzībām, un tā galvenais mērķis ir aukstā ūdens (kas ieplūst izstrādājumā) sildīšana tikai sanitārai izmantošanai. Jebkura cita izstrādājuma izmantošana ir uzskatāma par nepareizu, tātad arī par potenciāli bīstamu. Ražotājs atsakās no jebkuras atbildības, kas izriet no izstrādājuma nepareizas lietošanas un tā izmantošanas citiem nolūkiem, izņemot attiecīgajā lietošanas instrukcijā norādītos.
4. Uzstādīšanu un apkopi drīkst veikt profesionāli kvalificēts personāls, kā norādīts attiecīgajos punktos. Izmantojiet tikai oriģinālās rezerves daļas. Iepriekš minēto norādījumu neievērošana var apdraudēt ierīces drošību un atbrīvo ražotāju no jebkādas atbildības par sekām.
5. **NEATSTĀJIET** iepakojuma materiālus (skavas, plastmasas maisiņus, putupolistirolu utt.) bērniem pieejamā vietā, jo tie var izraisīt nopietnu traumu.
6. **Ierīci nedrīkst lietot personas, kas jaunākas par 3 gadiem, ar ierobežotām fiziskām, sensorām vai garīgām spējām vai arī personas, kam trūkst nepieciešamās pieredzes un pārzināšanas, izņemot gadījumus, kad šāda lietošana tiek veikta uzraudzībā vai saskaņā ar norādījumiem par ierīces drošu lietošanu un ar to saistītajām briesmām. Vaikai nuo 3 iki 8 metų gali valdyti tik prie prietaiso prijungtą čiaupą. Neļaujiet bērniem spēlēties ar ierīci. Lietotāja veicamo ierīces tīrīšanu un apkopi nedrīkst veikt neuzraudzīti bērni.**
7. **Nepieskarieties** ierīcei, kad esat basām kājām vai ja kāda jūsu ķermeņa daļa ir mitra.

8. Pirms ierīces lietošanas un pēc kārtējās vai ārkārtējās apkopes, mēs iesakām piepildīt ierīces tvertni ar ūdeni un pilnībā iztukšot to, lai atbrīvotos no jebkādiem atlikušiem piemaisījumiem.
9. Ja ierīce ir aprīkota ar strāvas vadu, to drīkst nomainīt tikai pilnvarots servisa centrs vai profesionāls tehniķis.
10. Ierīces ūdens ieplūdes caurulei obligāti jāuzstāda drošības vārsts saskaņā ar valsts noteikumiem. Valstīs, kas ir ieviesušas NE 1487, drošības grupa jākalibrē līdz maksimālajam spiedienam 1487 MPa (0,7 bar), un tai jāietver vismaz krāns, pretvārsts un kontrole, drošības vārsts un hidrauliskās slodzes slēdzis.
11. Nemēģiniet jebkā ietekmēt pārspiediena drošības ierīci (vārstam vai drošības grupai), ja tā tiek piegādāta kopā ar iekārtu; laiku pa laikam to ieslēdziet, lai pārlicinātos, ka tā nav iesprūdusi, un lai noņemtu katlakmens nogulsnes.
12. Tas ir normāli, ka no pārspiediena drošības ierīces pil ūdens, kad iekārta uzkarst. Šī iemesla dēļ izvadām (kam vienmēr jābūt atvērtam) ir nepieciešams pievienot novadcauruli, kas uzstādīta nepārtrauktā lejupvērstā slīpumā un vietā bez ledus.
13. Iztukšojiet ierīci un atvienojiet to no elektrotīkla, kad ierīce netiek izmantota vietā, kur iespējama temperatūra, kas mazāka par nulle grādiem pēc Celsija skalas.
14. Ūdens, kas uzkarstējis līdz vairāk nekā 50 °C, var radīt tūlītējus smagus apdegumus, ja to pievada tieši no krāniem. Īpaši apdraudēti ir bērni, invalīdi un vecāka gadagājuma cilvēki. Mēs iesakām uzstādīt termostātisko jaucējvārstu pie ūdens padeves caurules, kas atzīmēta ar sarkanu manšeti.
15. Neatstājiet uzliesmojošus materiālus saskarē ar ierīci vai tās tuvumā.
16. Nenovietojiet zem ūdens sildītāja neko, ko var sabojāt noplūde.

FUNKCIJA LEĢIONELLU BAKTĒRIJU APKAROŠANAI

Leģionellas ir mazas nūjiņveida baktērijas, kas dabiski sastopamas visos saldūdeņos. Leģionāru slimība ir pneimonijveida infekcija, ko izraisa leģionellu ieelpošana. Jāizvairās no ilgstoši stāvoša ūdens. Tas nozīmē, ka ūdens sildītājs jālieto vai jāizskalo vismaz reizi nedēļā.

Eiropas standartā CEN/TR 16355 ir sniegti ieteikumi labai praksei attiecībā uz leģionellu veidošanās novēršanu dzeramā ūdens iekārtās, bet aktuālie valstu noteikumi paliek spēkā. "Šis elektroniskais ūdens sildītājs izmanto automātisku ūdens dezinfekcijas sistēmu, kas ir iespējota pēc noklusējuma. Šī sistēma sāk darboties, tiklīdz ūdens sildītājs ir ieslēgts, jebkurā gadījumā ik pēc 30 dienām, paaugstinot ūdens temperatūru līdz 60°C."

Brīdinājums: kad šī programmatūra veic termiskās dezinfekcijas apstrādi, ūdens temperatūra var izraisīt apdegumus. Pārbaudiet ūdens temperatūru, pirms mazgāšanās vannā vai dušā.

TEHNISKIE PARAMETRI

Tehnisko specifikāciju skatīt uz nosaukuma plāksnītes (nosaukuma plāksnīte atrodas blakus ūdens ieplūdes/izplūdes caurulēm).

1. TABULA - INFORMĀCIJA PAR RAŽOJUMU									
Produktu klāsts	50		80		100		120	150	
Svars	kg		22		26		28	32	
Uzstādīšana	Vertikāli	Horizontāla	Vertikāli	Horizontāla	Vertikāli	Horizontāla	Vertikāli	Vertikāli	
Modelis	Skatiet nosaukuma plāksnīti								
SMART	X	--	X	X	X	X	X	X	
Q _{elec}	kWh	6,893	--	7,323	7,113	7,455	7,249	14,174	14,325
Q _{elec, week, smart}	kWh	24,558	--	25,435	25,552	26,002	25,879	55,775	57,000
Q _{elec, week}	kWh	29,678	--	32,942	33,330	33,778	34,823	65,502	63,726
Slodzes profils	M	--	M	M	M	M	L	L	
L _{wa}	15 dB								
η _{wa}		40,0%	--	40,0%	40,0%	40,0%	40,0%	38,9%	37,2%
V40	I	65	--	92	87	130	103	170	194
Pieejamais tilpums	I	49		75		95		120	147

Elektroenerģijas patēriņa dati tabulā un cita informācija, kas sniegta datu lapā (šīs rokasgrāmatas A pielikuma), ir noteikta saistībā ar ES direktīvām 812/2013 un 814/2013.

Šādās iekārtās nedrīkst izmantot produktus, kam nav etiķetes un datu lapas, kas nepieciešama boileru/saules enerģijas konfigurācijām saskaņā ar Regulu 812/2013.

Ierīcei ir viedā funkcija, kas pielāgo patēriņu lietotāja paradumiem.

Ja to izmanto pareizi, ierīces ikdienas patēriņš ir „Q_{elec} (Q_{elec, week, smart}/Q_{elec, week})” kas ir mazāk nekā līdzvērtīgs produkta patēriņš bez viedās funkcijas.

Dati uz enerģijas etiķetes attiecas uz ražojumu, ja to uzstāda vertikāli.

Ierīce atbilst starptautiskajiem elektrodrošības standartiem IEC 60335-1; IEC 60335-2-21.

Ierīcei piemērotā CE zīme apliecina, ka tā atbilst šādu Eiropas direktīvu pamatprasībām:

- LVD Low Voltage Directive: EN 60335-1, EN 60335-2-21, EN 60529, EN 62233, EN 50106.
- EMC Electro-Magnetic Compatibility: EN 55014-1, EN 55014-2, EN 61000-3-2, EN 61000-3-3.
- RoHS Risk of Hazardous Substances: EN 63000.
- ErP Energy related Products: EN 50440.

Šis izstrādājums atbilst REACH noteikumiem. n.cernente l'attuazione della direttiva 98/83/CE relativa alla qualità delle acque destinate al consumo umano.

Questo prodotto è conforme al Regolamento REACH.

UZSTĀDĪŠANAS NORMAS (uzstādītājam)

Šis izstrādājums, izņemot horizontālos modeļus (1. tabula), ir ierīce, kas jāuzstāda vertikāli, lai tā darbotos pareizi. Kad uzstādīšana ir pabeigta un pirms ir pievienots ūdens vai pievienots barošanas avots, izmantojiet mērinstrumentu (t.i., līmeņrādi), lai pārbaudītu, vai iekārta ir uzstādīta pilnīgi vertikālā stāvoklī.

Iekārta silda ūdeni līdz temperatūrai, kas ir zemāka par vārīšanās temperatūru. Tai jābūt savienotai ar ūdensapgādes sistēmu atbilstoši iekārtas darbības rādītājiem un jaudai.

Pirms iekārtas pievienošanas vispirms:

- pārbaudiet, vai raksturlielumi (skatiet datu plāksni) atbilst klienta prasībām;
- pārliecinieties, ka instalācija atbilst iekārtas IP kodam (aizsardzībai pret šķidrumu iekļūšanu) saskaņā ar spēkā esošajiem normatīviem.
- izlasiet instrukcijas, kas sniegtas uz iepakojuma etiķetes un uz ierīces datu plāksnes.

Šī ierīce ir paredzēta uzstādīšanai tikai ēkās saskaņā ar spēkā esošajām normām. Turklāt uzstādītāji tiek lūgti ievērot šādus ieteikumus, ja sastopams:

- **Mitrums:** neuzstādi ierīci slēgtās (nevēdināmās) un mitrās telpās.
- **Sarma:** neuzstādi ierīci vietās, kur temperatūra var ievērojami pazemināties un var rasties ledus veidošanās risks.
- **Saules gaisma:** nepakļaujiet ierīci tiešiem saules stariem pat logu tuvumā.
- **Putekļi/tvaiki/gāze:** neuzstādi ierīci īpaši bīstamu vielu klātbūtnē, piemēram, skābu tvaiku, putekļu vai tādu, kas piesātinātas ar gāzi.
- **Elektriskās izlādes:** neuzstādi ierīci tieši uz elektriskiem piederumiem, kas nav aizsargāti pret pēkšņiem sprieguma lēcieniem.
- **Ja ierīci uzstāda telpā, kas atrodas tieši virs apdzīvotas telpas** (bēniņi, piekaramie griesti utt.), izolējiet cauruļvadus un uzstādi aizturēšanas tvertni ar ūdens novadīšanu, lai novērstu bojājumus noplūdes gadījumā. Visos gadījumos ir obligāti jāpieslēdz kanalizācijas sistēmai.

Ja sienas ir būvētas no ķieģeļiem vai perforētiem blokiem, šķērssienu ir ierobežota statiskā forma vai siena kaut kādā veidā atšķiras no minētajām, vispirms ir jāveic atbalsta sistēmas iepriekšēja statiskā pārbaude. Sienu stiprināšanas āķiem jābūt paredzētiem, lai atbalstītu svaru, kas ir trīs reizes lielāks par ūdens sildītāja svaru, kad tas piepildīts ar ūdeni. Ieteicams izmantot āķus ar vismaz 12 mm diametru.

Mēs iesakām uzstādīt ierīci (**1. att., norāde A**) pēc iespējas tuvāk piegādes punktiem, lai samazinātu siltuma zudumus gar caurulēm. Vietējie noteikumi var paredzēt ierobežojumus uzstādīšanai vannas istabās; ievērojiet visus noteiktos minimālos attālumus. Lai atvieglotu apkopi, pārliecinieties, ka novietnē ir vismaz 50 cm atstarpe, lai piekļūtu elektroiekārtām.

HIDRAULISKAIS SAVIENOJUMS

Ūdens sildītāja ieplūdes un izplūdes cauruli savieno ar caurulēm vai piederumiem, kas spēj izturēt temperatūru, kas pārsniedz 90 °C pie spiediena, kas pārsniedz darba spiedienu. Tāpēc mēs iesakām neizmantot materiālus, kam nav pretestības tik augstām temperatūrām. Ierīci nedrīkst apgādāt ar ūdeni, kura cietība ir mazāka par 12 °F, vai ar īpaši cietu ūdeni (vairāk par 25 °F); ieteicams uzstādīt ūdens mīkstinātāju, kas ir pareizi kalibrēts un kontrolēts – neļaujiet atlikušajai cietībai noslīdēt zem 15 °F. Pieskrūvējiet “T” daļas savienojumu ūdens ieplūdes caurulei ar zilo manšeti. “T” daļas savienojuma vienā pusē ieskrūvējiet krānu ierīces iztukšošanai, ko var atvērt tikai ar instrumentu (**att. 2, Rif. B**) “T” daļas savienojuma otrā pusē ieskrūvējiet komplektācijā iekļauto drošības vārstu (**att. 2, Rif. A**).

Drošības grupa atbilst Eiropas standartam EN 1487

Dažās valstīs var būt nepieciešams izmantot īpašas hidrauliskas drošības ierīces; uzstādītājam ir jāpārbauda, vai drošības ierīce ir piemērota lietošanai. Starp drošības ierīci un sildītāju nedrīkst uzstādīt nevienu slēgierīci (vārstu, krānu utt.). Ierīces drenāžas izvads jāpievieno novadcaurulei, kuras diametrs ir vismaz vienāds ar pašu izvadu, ar piltuvi, lai gaisa sprauga vizuālai pārbaudei būtu vismaz 20 mm. Izmantojiet šļūteni, lai savienotu drošības grupu ar aukstā ūdens padevi; nepieciešamības gadījumā uzlieciet krānu (**2. att., norāde D**). Turklāt, ja tiek atvērts iztukšošanas krāns, pie izvada ir nepieciešama ūdens novadcaurule (**2. att., norāde C**).

Uzstādot drošības ierīci, nepievelciet to pilnībā un nemainiet tās iestatījumus. Izvadam (kam vienmēr jābūt atvērtam) ir nepieciešams pievienot novadcauruli, kas uzstādīta nepārtrauktā lejupvērstā slīpumā un vietā bez ledus. Ja tīkla spiediens ir tuvu kalibrētajam vārsta spiedienam, spiediena reduktors ir jāuzstāda pēc iespējas tālāk no ierīces. Lai izvairītos no iespējamiem maisītāja vienību (krānu vai dušas) bojājumiem, ir nepieciešams atbrīvot caurules no jebkādiem piemaisījumiem.

ELEKTRISKAIS SAVIENOJUMS

Pirms ierīces uzstādīšanas obligāti jāveic precīza elektriskās sistēmas kontrole, pārbaudot atbilstību pašreizējiem drošības standartiem, kas ir piemēroti maksimālajai ūdens sildītāja absorbētajai jaudai (sk. datu plāksni), un to, vai elektrotīkla kabeļu daļa ir piemērota un atbilst vietējiem noteikumiem.

Ražotājs nav atbildīgs par bojājumiem, ko izraisījis zemējuma trūkums vai anomāls barošanas avots. Pirms ierīces iedarbināšanas pārbaudiet, vai maksimāli pieļaujamā jauda sakrīt ar to, kas norādīta uz nosaukuma plāksnītes. Ir stingri aizliegts izmantot sadalītājus, pagarinātājus vai adapterus. Ir stingri aizliegts izmantot santehnikas, apkures un gāzes sistēmas cauruļvadus ierīces zemēšanas savienojumam. Ja ierīce ir apgādāta ar barošanas kabeli un to nepieciešams nomainīt, izmantojiet kabeli, kuram ir tādas pašas īpašības (tips H05VV-F 3 x 1,5 mm², 8,5 mm diametrā). Barošanas kabelis (H05VV-F 3x 1.5 mm² dia. 8.5 mm) ir jāievirza spraugā ierīces aizmugurē pie spaiļu bloka (**4. att., M**). Lai stingri savienotu atsevišķos vadus, pievelciet spaiļu skrūves. Nostipriniet barošanas kabeli vietā, izmantojot speciālas kabeļu skavas, kas iekļautas ierīces komplektācijā. Iekārtas strāvas padeves atvienošanai izmantojiet divpolu slēdži, kas atbilst spēkā esošajam valsts tiesību aktiem (kontaktsprauga vismaz 3 mm, vēlams, ar drošinātājiem). Ierīcei jābūt iezemētai ar kabeli (dzeltenu/zaļu un garāku par fāzes kabeli), kas pievienots atzīmētajām spailēm (⊕) (**4. att., norāde G**). Pirms ierīces iedarbināšanas pārbaudiet, vai maksimāli pieļaujamā jauda sakrīt ar to, kas norādīta uz nosaukuma plāksnītes. Ja ierīce nav aprikota ar barošanas kabeli, izvēlieties kādu no šiem uzstādīšanas režīmiem:

- Pieslēgums elektrotīklam ar stingru cauruli (ja ierīcei nav kabeļa skavas); izmantojiet kabeli ar vismaz 3x1,5 mm² šķēsgriezumu;
- Ar lokanu kabeli (tips H05VV-F 3x1,5 mm², 8,5 mm diametrā), ja ierīce ir aprikota ar kabeļa skavu.

Ierīces aizdedzes testēšana

Pirms strāvas padeves uzpildiet ierīci ar ūdeni no ūdensvada.

Šī uzpildīšana tiek veikta, atverot mājsaimniecības sistēmas galveno krānu un karstā ūdens krānu, līdz no tilpnes izplūst viss gaiss. Vizuāli pārbaudiet, lai ūdens netek no atloka un nedaudz savelciet to, ja nepieciešams. Pieslēdziet ierīci pie elektroenerģijas ar slēdži.

APKOPE (KVALIFICĒTAM PERSONĀLAM)

Visas tehniskās apkopes darbības un remonta vizītes veic kompetenta persona (kurai ir spēkā esošajām normām atbilstošas prasmes).

Pirms tehniskās apkopes centra personāla izsaukšanas pārbaudiet, vai kļūmes iemesls nav ūdens trūkums vai elektroapgādes traucējumi.

BRĪDINĀJUMS: PIRMS APKOPES DARBU VEIKŠANAS ATVIENOJIET IERĪCI NO ELEKTROAPGĀDES TĪKLA.

IERĪCES IZTUKŠOŠANA

Ierīce jāiztukšo, ja tā ilgstoši netiek izmantota un/vai atrodas telpā, kurā iespējams sals. Lai iztukšotu ierīci, rīkojieties šādi:

- atvienojiet ierīci no elektrotīkla;
- aizveriet slēgvārstu, ja tāds uzstādīts (**2. att., norāde D**), vai, ja slēgvārsts nav uzstādīts, mājsaimniecības galveno ūdens vārstu.

- atveriet karstā ūdens krānu (izlietnē vai vannā);
- atveriet noplūdes vārstu (**2. att., norāde B**).

IESPĒJAMO KOMPONENTU NOMAĪŅA

Elektriskajām daļām var piekļūt, noņemot vāku (**4. attēls**).

Lai darbotos ar elektronisko termostatu (**4. att., norāde T**), atvienojiet elektrisko kabeli (**4. att., norāde C**) un vadības paneļa vadu (**4. att., norāde Y**). Pēc tam atvienojiet to no attiecīgās atveres, uzmanoties, lai pārlieku nesaliektu sensora balsta stieni (**4. att., norāde K**). Lai veiktu darbu vadības panelī (**4. att., norāde W**), atvienojiet vadu (**4. att., norāde Y**) un atbrīvojiet skrūves.

Pārbūves fāzes laikā pārliecinieties, vai visu sastāvdaļu atrašanās vieta ir sākotnējā.

Lai varētu iejaukties attiecībā uz pretestību un anodu, vispirms aparāts jāzūtko.

Atskrūvējiet 5 skrūves (**6. att., norāde C**) un noņemiet atloku (**6. att., norāde F**). Pretestība un anods ir pievienoti atlokam. Pārbūves fāzes laikā pārliecinieties, vai atloku blīves, termostata un pretestības stāvoklis atbilst oriģinālajam (**6. att.**).

Pēc katras noņemšanas ieteicams nomainīt atloka blīvi (**7. att., norāde Z**).

Izmantojiet tikai oriģinālās detaļas no ražotāja pilnvarotajiem servisa centriem.

PERIODISKA UZTURĒŠANA

Lai uzturētu ierīces lietderīgu izmantošanu, nepieciešams veikt nogulšņu notīrīšanu (**R 7. att.**) ik pēc diviem gadiem (ja tiek izmantots ciets ūdens, tad tīrīšanas biežumam jābūt lielākam).

Ja šim nolūkam nevēlaties izmantot tam piemērotu šķīdrumu (šajā gadījumā izlasiet informāciju drošības datu lapās attiecībā uz atkaļķošanas līdzekļiem), varat uzmanīgi noņemt kaļķakmens garozu, uzmanoties, lai nesabojātu pretestības aizsargkārtu. Magnija anods ir jānomaina ik pēc diviem gadiem, lai nezaudētu garantiju. Agresīva vai ar hlorīdu bagāta ūdens gadījumā ieteicams pārbaudīt anoda stāvokli katru gadu. Anoda nomaīņai ir jānoņem sildīšanas elementu un atskrūvējot palīg kastīti.

LIETOTĀJA INSTRUKCIJĀS

«TERMISKĀS DEZINFEKCIJAS FUNKCIJA» (leģionellu veidošanās novēršanai)

Funkcija leģionellu veidošanās novēršanai ir aktivizēta pēc noklusējuma. To veido vienu stundu ilgs ūdens uzsildīšanas/60 °C temperatūras uzturēšanas cikls, kam ir termiskās dezinfekcijas iedarbība uz attiecīgajām baktērijām. Cikls sākas, kad izstrādājums tiek iedarbināts un kad tas tiek ieslēgts no jauna pēc elektropadeves pārtraukuma. Ja izstrādājums vienmēr darbojas temperatūrā, kas zemāka par 60°C, ciklu atkārtoti pēc 30 dienām. Kad produkts ir izslēgts, funkcija leģionellu veidošanās novēršanai tiek izslēgta. Ja iekārta tiek izslēgta leģionellu veidošanās novēršanas cikla laikā, izstrādājums izslēdzas un funkcija tiek izslēgta. Cikla beigās lietošanas temperatūra atgriežas lietotāja iepriekš iestatītajā temperatūrā.

Lai neatgriezeniski deaktivizētu pretleģionellu funkciju, vienlaicīgi turiet nospiestu «ECO» un «» pogu 3 sekundes; deaktivizācijas apstiprināšanai 5 sekundes strauji mirgo diode 40°. Lai atkārtoti aktivizētu pretleģionellu funkciju, atkārtoti iepriekš aprakstīto darbību; lai apstiprinātu atkārtoti aktivizēšanu, diode 60° C strauji mirgos 5 sekundes.

TEMPERATŪRAS REGULĒŠANA UN IERĪCES FUNKCIJU AKTIVIZĒŠANA

Nospiediet pogu  (**3. attēls, sk. A**) lai ieslēgtu ierīci.

Iestatiet nepieciešamo temperatūru, izmantojot pogas «+» un «-» lai izvēlētos līmeni starp 40°C un 80°C.

Sildīšanas fāzes laikā nemainīgi deg tās gaismas diodes (**sk. 1-->5**), kas atbilst līdz šim sasniegtajai ūdens temperatūrai; visas nākamās gaismas diodes (līdz iestatītajai temperatūrai) mirgo.

Ja temperatūra pazeminās, piemēram, pēc tam, kad izmantots karstais ūdens, sildīšana automātiski aktivizējas no jauna, un gaismas diodes starp pēdējo pastāvīgo gaismu un iestatītajai temperatūrai atbilstošo gaismu turpina mirgot. Strāvas atteices gadījumā vai tad, ja izstrādājumu izslēdz ar pogu  (**3. attēls, sk. A**, atmiņā saglabājas pēdējā iestatītā temperatūra. Sildīšanas fāzes laikā ūdens sildīšanas procesa dēļ var būt dzirdams neliels troksnis.

EKO FUNKCIJA

Ekoloģiskā funkcija tiek aktivizēta / deaktivēta, nospiežot attiecīgo spiedpogu. Ja funkcija ir aktivizēta, iedegas diodes gaisma. Ekoloģiskās funkcijas mērķis ir radīt karstu ūdeni, apgūstot lietotāja ieradumus. Tādējādi, pirmās nedēļas laikā produkts saglabā atmiņā ņemšanas reizi un periodus, kad tas notiek. Sākot ar nākamajām nedēļām ūdens tiek karsēts atbilstoši tam, kas iepriekš ir iemācīts. Ja lietotājs vēlas atiestatīt funkciju un sākt jaunu mācību periodu, ir nepieciešams nospiegt spiedpogu ECO 3 sekundes (mirgo eko indikators). Ja ekoloģiskās funkcijas laikā tiek nospiesta spiedpoga, «+» un «-», funkcija tiks deaktivizēta.

DUŠA SAGATAVOTA



Sagatavotas dušas gaismas diode «» norāda, vai vismaz vienai dušai ir pieejams karstais ūdens. Karstā ūdens daudzumu nosaka iekšējie parametri, un tie atšķiras atkarībā no modeļa.

MAKSIMUMA FUNKCIJA

Maksimuma funkcija «» tiek aktivizēta/deaktivizēta, nospiežot atbilstīgo pogu. Ja funkcija ir aktīva, iedegas gaismas diode. Maksimuma funkcija īslaicīgi iestata iestatījuma punkta temperatūru uz 80 °C, apejot iepriekšējo darba režīmu (ja ir aktīva Eco funkcija, pašmācības funkcija tiek īslaicīgi pārtraukta un pati deaktivizējas pēc iestatījuma punkta sasniegšanas).

Maksimuma funkcija tiek deaktivizēta, pat ja ir pārtraukuma kļūda, ja ir ieslēgts stāvoklis "IZSLĒGTS" vai tiek nospiestas pogas «+» un «-» lai mainītu iestatījuma punktu..

PRETSASĀŠANAS FUNKCIJA

Pretsasāšanas funkcija ir ierīces automātiska aizsardzība, lai novērstu ļoti zemas temperatūras (zem 5°C) izraisītus bojājumus, ja izstrādājums ziemas periodā ir izslēgts. Ieteicams izstrādājumu atstāt pieslēgtu energoapgādei, pat ja tas ir ilgstoši neaktīvs. Uzmanību: funkcija ir iespējota, bet aktivizācijas gadījumā tas nav norādīts. Kad temperatūra paaugstinās līdz drošākam līmenim, lai nepieļautu ledus un sala izraisītus bojājumus, ūdens sildīšana atkal tiek izslēgta.

ATIESTATĪŠANA/DIAGNOSTIKA (3. attēls,)

When a fault is detected, the device identifies three different types of errors:

• KĻŪDA: mirgo visas gaismas diodes;

Lai atiestatītu kļūdu, ja tas ir iespējams, veiciet atiestatīšanu, nospiežot ON/OFF taustiņu «» (3. attēls, sk. A) ar ko izstrādājums tiek izslēgts un atkal ieslēgts.

Ja pēc atiestatīšanas kļūdas iemesls pazūd, ierīce atsāk parasto darbību. Citos gadījumos atkal mirgo visas gaismas diodes un ir vajadzīga palīdzība..

• PAZIŅOJUMS: mirgo ON/OFF gaismas diode «» ;

Veiciet atiestatīšanu, nospiežot ON/OFF pogu «» (3. attēls, sk. A) lai izslēgtu izstrādājumu; ja disfunkcija saglabājas, sazinieties ar tehniskās palīdzības centru.

• SKĀRIENDISPLEJA KĻŪDA: mirgo visas temperatūras gaismas diodes, citas gaismas diodes nedeg;

Veiciet atiestatīšanu, atslēdzot strāvas padevi uz izstrādājumu; ja disfunkcija saglabājas, sazinieties ar tehniskās palīdzības centru.

• DIAGNOSTIKA: Lai aktivizētu diagnostikas funkciju, vienlaicīgi nospiediet un turiet «» (3. attēls, sk. A) un «» 3 sekundes. Bojājuma veidu norāda piecas gaismas diodes (Rif. 1-->5) saskaņā ar šādu shēmu:

LED Ref. 2 un 5 - iekšējā P.C.B. nepareiza darbība;

LED Ref. 2 un 4 - anoda darbības traucējumi (modeļos, kas aprīkoti ar aktīvu anodu);

LED Ref. 3 - NTC 1/NTC 2 temperatūras sensori bojāti (atvērti vai īssavienoti);

LED Ref. 5 - ūdens pārkaršana, ko konstatē atsevišķs sensors;

LED Ref. 4 un 5 - vispārēja pārkaršana (P.C.B. darbības traucējumi);

LED gaismas diodes Nr. 3, 4 un 5 - darbība bez ūdens.

LED ref. 3 un 5 - sakaru problēma ar atmiņu.

LED Nr. 2, 3 un 4 - Problēma ar atmiņas datiem.

Lai izslēgtu diagnostikas funkciju, piespiediet pogu «» (3. attēls, sk. A) vai nogaidiet 25 sekundes.

NODERĪGA INFORMĀCIJA

Pirms ierīces tīrīšanas pārliecinieties, vai tā ir izslēgta, iestatot ārējo slēdzi pozīcijā OFF (izslēgts). Neizmantojiet insekticīdus, šķīdinātājus vai spēcīgus mazgāšanas līdzekļus: tie var sabojāt ierīces krāsotās un plastmasas detaļas

Ja ūdens ir auksts, pārbaudiet:

- vai ierīce ir pievienota strāvas avotam un ārējais slēdzis ir ieslēgtā stāvoklī.
- ir ieslēgta vismaz 40°C LED (3. att.)

Ja redzams, ka ir nepietiekama karsta ūdens plūsma, jāpārbauda:

Atvienojiet aparātu strāvas padevi un sazinieties ar tehniskā atbalsta dienestu.

Ja redzams, ka ir nepietiekama karsta ūdens plūsma, jāpārbauda:

- ūdensapgādes spiedienu;
- gan ūdens iepļūdes, gan izplūdes cauruļu (deformācijas vai nogulšņu izraisītu) iespējamo aizsērēšanu.

Ja redzams, ka tvaiks nāk no krāniem:

Ir normāli, ja sildīšanas fāzes laikā no krāna pil nedaudz ūdens. Lai nepieļautu ūdens pilēšanu, plūsmas sistēmā jāuzstāda piemērots izplešanās trauks. Ja pilēšana turpinās arī pēc sildīšanas fāzes, pārbaudiet:

- ierīces kalibrējumu;
- ūdensapgādes sistēmas spiedienu.

Uzmanību: Nekad neaizsprostojiet ierīces noplūdes atveri!

JA PROBLĒMA NEZŪD, NEMĒĢINIET IERĪCI SALABOT PATSTĀVĪGI. VIENMĒR SAZINIETIES AR KVALIFICĒTU SPECIĀLISTU.

Norādītie dati un specifikācijas nav saistošas; ražotājs patur tiesības mainīt tos pēc saviem ieskatiem bez paziņošanas vai aizstāšanas pienākuma.



Šis produkts atbilst Direktīvai EEIA 2012/19/ES.

Pārsvītrots atkritumu konteinera simbols uz ierīces un tās iepakojuma norāda, ka izstrādājums tā ekspluatācijas laika beigās jāutilizē atsevišķi no citiem atkritumiem. Tāpēc, beidzoties ekspluatācijas laikam, lietotājam iekārta jānodod elektrotehnisko un elektronisko iekārtu šķirto atkritumu apglabāšanas centrā. Lietotājs var arī nodot iekārtu mazumtirgotājam, iegādājoties jaunu līdzvērtīga veida ierīci. Atbilstoša dalīta savākšana turpmākai nosūtīšanai pārstrādei, apstrādei un videi nekaitīgai apglabāšanai palīdz novērst negatīvu ietekmi uz vidi un veselību un veicina atkārtotu izmantošanu un/vai materiālu, kas veido aparātu, otrreizēju izmantošanu.

ÜLDISED OHUTUSEESKIRJAD

1. Lugege selles juhendis esitatud juhised ja hoiatused hoolikalt läbi, sest need hõlmavad olulisi küsimusi toote ohutu paigaldamise, kasutamise ja hooldamise kohta.
See juhend on toote lahutamatu osa. Juhul kui annate toote üle järgmisele kasutajale/omanikule, veenduge, et tootega oleks kaasas ka käesolev juhend.
2. Tootja ei vastuta inimestele või loomadele põhjustatud vigastuste või varalise kahju eest, mille on toonud kaasa käesolevas trükises esitatud juhiste sobimatu, väär või ebamõistlik kasutamine või nende järgimata jätmine.
3. Veesoojendaja on ette nähtud kasutamiseks ainult kodumajapidamises, põhieesmärgiga (seadmesse siseneva) külma vee soojendamiseks ainult sanitaareesmärkidel. Toote mis tahes muud kasutusviisi tuleb pidada ebaõigeks ja seetõttu potentsiaalselt ohtlikuks. Tootja keeldub igasugusest vastutusest, mis tuleneb toote ebaõigest kasutamisest ja/või muuks otstarbeks kasutamisest kui on öeldud vastavas kasutusjuhendis.
4. Paigaldus- ja hooldustöid võivad teostada erialase kvalifikatsiooniga isikud, nagu on täpsustatud asjakohastes peatükkides. Kasutage üksnes originaalvaruosi. Ülaltoodud juhiste eiramine võib vähendada seadme ohutust ja **nu îşi asumă** tootja vastutusest tagajärgede eest.
5. **ÄRGE** jätke pakkematerjale (klambrid, kilekotid, vahtplast jne) lastele kättesaadavasse kohta, sest nii võib tekkida tõsine vigastus.
6. **Seadet ei tohi kasutada alla 3-aastased, füüsiliselt, sensoorselt või vaimselt piiratud võimekusega isikud või isikud, kellel puuduvad vajalikud kogemused ja teadmised, välja arvatud juhul, kui nad on järelevalve all või on saanud juhiseid seadme ohutu kasutamise ja sellega kaasnevate ohtude kohta. ÄRGE lubage lastel seadmega mängida. Lapsed vanuses 3-8 aastat võivad kasutada ainult seadmega ühendatud kraani. Kasutaja puhastus- ja hooldustöid ei tohi teha järelevalveta lapsed.**
7. **ÄRGE käsitsege** seadet paljajalu olles ega puudutage seda ühegi märja kehaosaga.

8. Enne seadme kasutamist ja pärast regulaarset või erakorralist hooldust soovitame täita seadme paagi veega ja lasta see täiesti tühjaks, et eemaldada kogu jääkmustus.
9. Kui seade on varustatud toitejuhtmega, võib selle vahetada välja üksnes volitatud teeninduskeskuse töötaja või erialatehnik.
10. Kohustuslik on seadme vee sissevõtutoru külge keerata ohutusventiil vastavalt riiklikele regulatsioonidele. Riikides, kus on jõustunud standard EN 1487, peab ohutuskomplekt olema kalibreeritud maksimaalsurvele 1487 MPa (0,7 baari) ja sisaldama vähemalt kraani, tagasilöögiklappi, ohutusventiili ja hüdraulilise koormuse katkestit.
11. Ärge muutke omavoliliselt ülerõhu ohutusseadet (ventiili või ohutuskomplekti), kui see tarnitakse koos seadmega; vabastage see aeg-ajalt, veendumaks, et see ei ole kinni kiilunud ja selleks, et eemaldada katlakivi setted.
12. 11. Vee tilkumine ülerõhu ohutusseadmest sel ajal, kui seade vett soojendab, on **normalä**. Seetõttu peab äravoolutoru olema ühendatud, avatud ja paigaldatud püsivalt maasuunalise kalde all kohta, kus see ei saa jääda.
13. 12. Veenduge, et lasete miinuskraadidega piirkondades seadme töö lõppemisel selle tühjaks ja ühendate elektrivõrgust lahti.
14. Temperatuurini üle 50°C soojendatud vesi võib põhjustada tõsiseid põletusi, kui see lasta otse kraanidesse. Eriti on ohus lapsed, puudega inimesed ja eakad. Soovitame paigaldada vee väljastustorule termostaatilise segisti, mis on märgistatud punase kraega.
15. Ärge laske tuleohtlikel materjalidel seadmega kokku puutuda ega jätke selliseid materjale seadme lähedusse.
16. Ärge asetage veesoojendi alla midagi, mis võib lekke tõttu saada kahjustada

LEGIONELLA BAKTERITE FUNKTSIOON

Legionellad on väikesed kepikujulised bakterid, mis kuuluvad magevee loomulikk mikrofloorasse. Legionäride haigus on kopsupõletik, mille põhjustab Legionella bakterite sissehingamine. Pikaajaliselt seisvat vett tuleb vältida; see tähendab, et veeboilerit tuleb kasutada või lasta veel vahetuda vähemalt kord nädalas. Euroopa standard CEN/TR 16355 toob välja hea tava soovitusel Legionellade kasvu ennetamiseks joogivee seadmetes, kuid kehtivad riiklikud regulatsioonid jäävad jõusse.

Seda elektroonilist mahtboilerit müüakse vaikimisi lubatud soojusliku desinfitseerimistsükli funktsiooniga. Iga kord, kui toode sisse lülitatakse, ja iga 30 päeva järel kuumutab soojuslik desinfitseerimistsükkel veeboilerit temperatuurini 60°C.

Hoiatus! Kui seda tarkvara kasutatakse soojusliku desinfitseerimise läbiviimiseks, võib veetemperatuur põhjustada põletushaavu. Enne vannis käimist või duši alla minekut kontrollige veetemperatuuri.

TEHNILISED OMADUSED

Teave tehniliste omaduste kohta on saadaval nimeplaadil (see asub vee sissevõtu-/äravoolutorude kõrval).

TABEL 1 - TOOTEINFORMATSIOON									
Tooterühm	50		80		100		120	150	
aal	kg	17	22		26		28	32	
Paigaldamine	Vertikaalne	Horisontaalne	Vertikaalne	Horisontaalne	Vertikaalne	Horisontaalne	Vertikaalne	Vertikaalne	
Model	Vaadake omaduste silti								
SMART	X	--	X	X	X	X	X	X	X
Q_{elec}	kWh	6,893	--	7,323	7,113	7,455	7,249	14,174	14,325
$Q_{elec, week, smart}$	kWh	24,558	--	25,435	25,552	26,002	25,879	55,775	57,000
$Q_{elec, week}$	kWh	29,678	--	32,942	33,330	33,778	34,823	65,502	63,726
Koormusprofiil	M	--	M	M	M	M	L	L	L
L_{wa}	15 dB								
η_{wa}		40,0%	--	40,0%	40,0%	40,0%	40,0%	38,9%	37,2%
V40	I	65	--	92	87	130	103	170	194
Maht	I	49	75		95		120	147	

Tabelis toodud andmed voolutarbimise kohta ja tootekirjelduses esitatud muu teave (käesoleva juhendi A lisa) on kindlaks määratud ELi määruste 812/2013 ja 814/2013 alusel.

Paigaldamisel ei tohi kasutada selliseid tooteid, millel puuduvad määruse 812/2013 kohaselt veesoojendite/päikeseenergia seadistamiseks ettenähtud silt ja tootekirjeldus. Seadmel on nutifunktsioon, mis kohandab tarbimise kasutaja kasutusprofiili järgi.

Nõuetekohasel kasutamisel on seadme päevane energiatarbimine ehk $Q_{elec, week, smart} / Q_{elec, week}$ väiksem kui samalaadsel ilma nutifunktsioonita tootel

Energiatarbimise sildil toodud andmed kehtivad eeldusel, et seade on paigaldatud vertikaalselt.

Seade vastab rahvusvahelisele elektriohutuse standardile IEC 60335-1; IEC 60335-2-21.

Seadme CE-märgisega kinnitatakse, et see vastab järgmistele Euroopa direktiivide olulistele nõuetele:

- LVD Low Voltage Directive: EN 60335-1, EN 60335-2-21, EN 60529, EN 62233, EN 50106.
- EMC Electro-Magnetic Compatibility: EN 55014-1, EN 55014-2, EN 61000-3-2, EN 61000-3-3.
- RoHS Risk of Hazardous Substances: EN 63000.
- ErP Energy related Products: EN 50440.

See toode on kooskõlas REACH-määrustega.

PAIGALDUSNORMID (paigaldajale)

Käesolev toode, välja arvatud horisontaalsed mudelid (tabel 1), kujutab endast seadet, mis tuleb nõuetekohase toimimise tagamiseks paigaldada vertikaalselt. Pärast paigaldamise lõpetamist ning enne vee lisamist ja elektritoite ühendamist tuleb kasutada mõõteseadet (st vesiloodi), kontrollimaks, et seade on paigaldatud täiesti vertikaalselt.

Seade soojendab vee temperatuurini, mis jääb alla keemistemperatuuri. See tuleb ühendada veetorudega vastavalt seadme tõhususnäitajatele ja võimsusele. Enne seadme ühendamist tuleb esmalt:

- kontrollida, kas seadme omadused (vt andmeplaadilt) vastavad kliendi nõuetele;
- veenduge, et paigaldis vastab seadme IP turvaklassile (kaitse vedelike sissetungimise eest) vastavalt kehtivatele normidele;
- lugea pakendi sildil ja seadme andmeplaadil toodud juhiseid.

See seade on ette nähtud paigaldamiseks hoonete siseruumides vastavalt kohaldatavatele kehtivatele normidele. Lisaks tuleb paigaldajatel järgida järgmisi olukorraspetsiifilisi juhiseid.

- **Niiskus:** ärge paigaldage seadet suletud (ventileerimata) ja niiskettesse kohtadesse.
- **Pakane:** ärge paigaldage seadet kohtadesse, kus temperatuur võib järsult langeda ja võib esineda külmumise oht.
- **Päikesevalgus:** ärge jätke seadet otsese päikesevalguse kätte, isegi kui päike paistab läbi akende.
- **Tolm/aurud/gaas:** ärge paigaldage seadet eriti ohtlike ainete, näiteks happeliste aurude, tolmu või gaaside lähedale.
- **Ebastabiilne pinge:** ärge paigaldage seadet otse elektriseadmete peale, mis ei ole kaitstud järskude pingemuutuste suhtes.
- **Kui seade on paigaldatud ruumi, mis asub vahetult asustatud ruumi kohal** (pööning, pööning, vahelagi jne), isoleerige torustik ja paigaldage veeväljavooluga mahuti, et vältida kahju tekkimist lekke korral. Kanalisatsiooniga ühendamine on igal juhul kohustuslik.

Tellistest või perforeeritud ehitusplokkidest seinte, vaheseinte või müüritise puhul, mille staatilise elektri näitajad erinevad mingil moel nimiväärtustest, tuleb tugisüsteemi esmalt staatilisuse suhtes kontrollida. Seinale paigaldamise kinnituskonsud peavad olema loodud selliselt, et nad toetaksid veega täidetud veesoojendist kolm korda suuremat raskust. Soovitav on kasutada kinnituskonkse, mille diameeter on vähemalt 12 mm. Soovitame paigaldada seade (**A** fig. 1) väljastuskohale võimalikult lähedale, et vähendada soojuskadu torude ulatuses. Kohalikes regulatsioonides võidakse liirata seadme vannituppa paigaldamist. Järgige nendes esitatud miinimumkauguseid. Hooldamise lihtsustamiseks veenduge, et elektriseadmele ligipääsemiseks on vähemalt 50 cm ulatuses vaba ruumi.

HÜDRAULILINE ÜHENDUS

Ühendage veesoojendi sissevõtu- ja äravooluühendused torude või liitmikega, mis peavad vastu temperatuurile üle 90 °C ja töö rõhust suuremale rõhule. Seega ei soovitata kasutada materjale, mis ei talu selliseid kõrgeid temperatuure. Seadmesse ei tohi lasta vett, mille karedus on vähem kui 12 °F, või eriti karedat vett (üle 25 °F). Soovitame paigaldada õigesti kalibreeritud ja kontrollitud veepehmemdaja. Ärge laske jääkkaredusel langeda alla 15 °F. Keerake sinise kraega vee sissevõtutoru külge T-kujuline liides. Keerake T-kujulise liidese ühe poole külge kraan, mille kaudu seade tühjaks lasta, kasutades spetsiaalset tööriista (**joonis 2, punkt B**) T-kujulise liidese teise poole külge keerake tootega kaasasolev ohutusventiil (**joonis 2, punkt A**).

Ohutuskomplekt vastab Euroopa standardile EN 1487

Mõned riigid võivad nõuda spetsiaalsete vee ohutuseadmete kasutamist ja seetõttu peab paigaldaja kontrollima kasutatava ohutusseadme sobivust. Ärge paigaldage ühtegi sulgurseadet (ventiil, kraan jne) ohutusseadme ja veesoojendi vahele. Seadme äravooluühendus tuleb ühendada äravoolutoruga, mille diameeter on vähemalt sama mis äravooluühendusel, ja jätta vähemalt 20 mm õhuvahe visuaalseks kontrollimiseks. Kasutage voolikut, et ohutuskomplekt külmaveetoruga ühendada ja paigaldage vajadusel kraan (**joonis 2, punkt D**). Lisaks on vaja äravooluühendusega (**joonis 2, punkt C**) ühendada äravooluvoolik, kui tühjenduskraan on lahti. Ärge keerake ohutusseadme paigaldamisel seda täiesti maha ning ärge muutke selle seadistust. Äravooluühendus, mis peab olema alati avatud atmosfäärirõhule, tuleb ühendada äravoolutoruga, millel on maasuunaline kalle, ja kohta, kus see ei saa jääda.

Kui veevõrgu surve läheneb kalibreeritud kraani survele, tuleb kasutada rõhualdrit, mis paigaldatakse seadmest võimalikult kaugelt. Vältimaks võimalikku kahju segistitele (kraan või dušš), tuleb torudest kogu jääkmustuse eemaldada.

ELEKTRIÜHENDUS

Enne seadme paigaldamist on kohustuslik elektrisüsteemi nõuetekohaselt kontrollida, veendudes, et see on kooskõlas kehtivate ohutusnormidega, mis on piisav veesoojendi tarbitava maksimumenergia suhtes (vt andmeplaat) ning et elektriühenduseks kasutatavad kaablid on sobivad ja vastavuses riiklike regulatsioonidega.

Tootja ei vastuta ebapiisavast maandusest või anomaalsest toiteallikast tingitud kahju eest. Kontrollige enne seadme käivitamist, et nimivõimsus vastab nimeplaadil esitatule. Vargapesade, pikendusjuhtmete ja adapterite kasutus on rangelt keelatud. Seadme maandusühendusena on rangelt keelatud kasutada vee-, kütte- ja gaasisüsteemide torusid. Kui seade on varustatud toitekaabliga, kasutage selle väljavahetamisel samade omadustega kaablit (tüüp H05VV-F 3 x 1,5 mm², diameeter 8,5 mm). Toitekaabel (H05VV-F 3 x 1,5 mm² diameeter 8,5 mm) tuleb elektrikiipi vedada seadme taga oleva soone kaudu (**joonis 4, punkt M**) Keerake klemmide kruvid kinni, et juhtmed kindlalt ühendada. Kinnitage toitekaabel spetsiaalsete kaabliklambritega, mis on seadmega kaasas. Kasutage seadme elektrivõrgust lahti ühendamiseks kahepooluselist lülitit, mis vastab kehtivatele riiklikele seadustele (vähemalt 3 mm kontaktiavahe, eelistatavalt kaitsetega varustatud).

Seade peab olema maandatud kaabliga  (kollane/roheline ja pikem kui faasikaabel), mis on ühendatud märgistatud (**joonis 4, punkt G**). Kontrollige enne seadme käivitamist, et nimivõimsus vastab nimeplaadil esitatule. Kui seade ei ole varustatud toitekaabliga, valige üks järgmistest paigaldusviisidest:

- ühendus vooluvõrku jäiga kaabli abil (kui seadmel ei ole kaabliklambrit); kasutage vähemalt 3 x 1,5 mm² kaablit;
- painduva kaabli abil (tüüp H05VV-F 3x1,5 mm², diameeter 8,5 mm), kui seade on varustatud kaabliklambriga.

Seadme katsetamine ja käivitamine

Täitke seade enne selle käivitamist kraaniveega.

Selleks tuleb avada hoonesisese paigaldise keskkraan ning kuumat vee kraan, kuni kogu õhk on paagist väljunud. Kontrollige visuaalselt veelekete olemasolu kinnituste juures ning vajaduse korral pingutage nad üle. Lülitage seade lülitist sisse.

HOOLDUSTÖÖD (KVALIFITSEERITUD TÖÖTAJATELE)

Kõiki hooldustoiminguid ja hooldustöid peab tegema pädev isik (kellel on kehtivate kohaldatavate normidega nõutavad oskused).

Kontrollige enne tehnilisse teeninduskeskusesse helistamist, et rike ei ole seotud vee puudumise ega elektritoite tõrgetega.

HOIATUS! ÜHENDAGE SEADE ENNE HOOLDUSTÖID TOITEVÕRGUST LAHTI!

Seadme tühjendamine

Seade tuleb tühendada, kui seda pikka aega ei kasutata ja/või seda hoitakse külmas kohas. Seadme tühendamiseks toimige järgmiselt:

- sulgege sulgurkraan (kui see on paigaldatud) (**joonis 2, punkt D**), või vee peakraan (kui see ei ole paigaldatud);
- keerake sooja vee kraan lahti (valamu või vann);
- avage tühenduskraan (**joonis 2, punkt B**).

KOMPONENTIDE VÕIMALIK VAHETAMINE

Eemaldage kate, mille kaudu avaneb juurdepääs elektriseadmetele. (joonis 4).

Elektroonilise termostaadi hooldus (osa T), ühendage lahti toitekaabel (osa C) ja kontrollpaneeli juhe (osa Y). Seejärel eemaldage see oma pilust. Olge tähelepanelik ja vältige anduri tugivarda liigset painutamist (osa K). Kontrollpaneeli hooldus (osa W), ühendage lahti juhe (osa Y) ja keerake kruvid lahti..

Kokkupanekutöö jooksul panna tähele, et kõigi komponentide asend on samasugune, kui alguses.

Enne takistusse ja anoodi sekkumist on vaja aparaadi tühjendamine.

Lahti kruvida 5 polti (C Pilt 6) ning eemaldada äärik (F Pilt 6). Takistus ja anood on ühendatud äärikuga. Kokkupanekutöö jooksul panna tähele, et takistuse, termostaadi ja äärikutihendi asend oleks samasugune, kui alguses (Pilt 6). Peale iga eemaldamist soovitatakse äärikutihendit vahetada (Z Pilt 7).

Kasutage ainult tootja volitatud teeninduskeskustest saadud originaalvaruosi.

PERIOODILINE HOOLDAMINE

Soovitame seadme heade töötulemuste tagamiseks eemaldada takistilt katlakivi (R joon. 7) iga kahe aasta tagant (väga kareda vee korral tuleb seda teha veelgi tihedamalt).

Kui te ei soovi kasutada selleks eesmärgiks mõeldud vedelikke, võib katlakivi eemaldada ka käsitsi, pöörates sealjuures tähelepanu sellele, et takisti pinda ei kahjustataks. Magneesiumanood tuleb välja vahetada iga kahe aasta tagant, sest vastasel juhul garantii katkeb. Agressiivse või kloriidirikka vee korral soovitame kontrollida anoodi kord aastas.

Anoodi eemaldamiseks võtke kütteelement lahti ning kruvige anood kinnitusklambrist välja.

KASUTUSJUHISED

«KUUMDESIFINTSEERIMISE FUNKTSIOON» (legionella-vastane)

Legionella-vastane funktsioon on aktiivne vaikimisi. Funktsioon seisneb ühetunnilises vee kuumutustsükliis (60 °C), mis mõjub baktereid hävitava termilise desinfektsioonina. Tsükkel käivitub toote esmakäivitusel ning iga kord, kui seade taaskäivitus pärast voolutoite katkemist. Kui toode töötab alati 60°C tasemest madalamal temperatuuril, korratakse tsükliit 30 päeva möödudes. Kui toode on välja lülitatud, on legionella-vastane funktsioon deaktiveeritud. Kui seade lülitatakse legionella-vastase tsükli käigus välja, funktsioon deaktiveerub. Iga tsükli lõpus läheb töötemperatuur jälle kasutaja poolt eelseadistatud temperatuurile. Kuumdesifintseerimise aktiveerimine on näha temperatuuri tavalise tõusmisena 60°C tasemele.

Legionellavastase funktsiooni püsivaks väljalülitamiseks hoidke samaaegselt nuppe «ECO» ja «» sekundi jooksul all; väljalülitamise kinnitamiseks vilgub LED 40° C kiiresti 5 sekundi jooksul. Legionellavastase funktsiooni taasaktiveerimiseks korra eespool kirjeldatud toimingut; taasaktiveerimise kinnitamiseks vilgub led 60°C kiiresti 5 sekundi jooksul.

TEMPERATUURI SEADISTAMINE JA SEADME FUNKTSIOONIDE AKTIVEERIMINE

Seadme sisselülitamiseks vajutage nupule  (A joon. 3)

Soovitud temperatuuri sisestamiseks vahemikus 40°C kuni 80°C kasutage nupp «+» ja «-».

Pärast 5 sekundit ilma tegevuseta kinnitatakse ja salvestatakse seadepunkt.

Soojenemisfaasis põlevad püsivalt LED valgusdioodid (osa 1 5), mis vastavad hetkel saavutatud veetemperatuurile; kõik järgmised LED valgusdioidid (kuni seadistatud temperatuurini) hakkavad järgemööda vilkuma. Kui temperatuur langeb, näiteks kui on kasutatud kuuma vett, käivitub soojenemisprotsess automaatselt uuesti ja viimane püsivalt põlev LED valgusdioid ja seadistatud temperatuurile vastav valgusdioid hakkavad järgemööda uuesti Elektrikatkestuse korral või kui seade lülitatakse nupust välja  (A joon. 3), salvestub mälusse viimati seadistatud temperatuur. Soojenemisfaasis võib seadmest kostuda kerget töömüra.

ECO FUNKTSIOON

Eco funktsiooni saab aktiveerida/välja lülitada vajutades vastavat nuppu. Kui funktsioon on aktiveeritud, siis lülitub sisse led-tuli. Eco funktsioon sihob sooja vee tootmist kasutaja harjumuste teadasaamise järgi. Seega salvestab toode esimese nädala jooksul äravõtmisi ning perioode, millal need on tehtud. Alates järgmistest nädalatest tehakse veekütmist eelnevalt salvestatu alusel. Kui kasutaja soovib funktsiooni lähtestada ning uut õppimisperioodi alustada, siis tuleks ECO nuppu kolmeks sekundiks alla vajutada (ECO led hakkab vilkuma). Kui Eco funktsiooni jooksul vajutatakse nuppe, «+» või «-», lülitub funktsioon välja.

SHOWER READY



Shower Ready LED-tuli «» annab märku sellest, kas on piisavalt sooja vett vähemalt ühe duši jaoks. Sooja vee hulk sõltub siseparameetritest ja on mudelite lõikes erinev.

MAX FUNKTSIOON



Max funktsioon «» aktiveeritakse/inaktiveeritakse vastaval nupul vajutamisega. Kui funktsioon on aktiivne, siis LED-tuli põleb. Max funktsioon määrab ajutiselt määratud temperatuuriks 80 °C, möödudes nii eelnevast töörežiimist (kui Eco funktsioon on aktiivne, katkestatakse ajutiselt iseõppefunktsioon ja režiim inaktiveerub määratud temperatuuri saavutamisel). Max funktsioon inaktiveeritakse samuti seiskumisvea esinemisel, „VÄLJA LÜLITATUD“ oleku käivitumisel või «+» «-» nuppude vajutamisel määratud temperatuuri muutmiseks.t.

KÜLMUMISVASTANE FUNKTSIOON

Külmakaitsefunktsioon on seadme automaatne kaitse, et vältida alla 5°C temperatuurist põhjustatud kahjustusi, kui seade talvel välja lülitatakse. Seade on soovitatav ühendada vooluvõrku, isegi kui see on pikka aega välja lülitatud. Funktsioon aktiveerub automaatselt, kui temperatuur langeb 5°C-ni, kui temperatuur on taastatud kaitseväärtusele, funktsioon desaktiveerub.

LÄHTESTAMINE/DIAGNOSTIKA (joon. 3)

Rikke tuvastamisel tuvastab seade kolm erinevat tüüpi viga:

- **LÄHTESTAMINE: kõik valgusdiodid vilguvad;**



Vea nullimiseks, kui see on võimalik, nullige nuppu «» (**A joon. 3**). (viide A). vajutades. Kui vea põhjus kaob kohe pärast lähtestamist, jätkab seade normaalset tööd. Vastasel juhul, kui valgusdiodid jätkavad vilkumist, võtke ühendust tehnilise teeninduskeskusega.

- **HOIATUS: ON/OFF LED-märgutuli «» vilgub;**

Lähtestage, vajutades nuppu «» (**A joon. 3**). toote välja- ja sisselülitamiseks, kui häire püsib, võtke ühendust tehnilise teeninduskeskusega.

- **PUUTEKRAANI TÕRGE: kõik temperatuuri LED-märgutuled vilguvad ja teised LED-märgutuled on kustunud;**

Lähtestamiseks katkestage seadme elektritoide. Kui talitlushäire püsib, võtke ühendust tehnilise abi keskusega.

- **DIAGNOSTIKA:** Diagnostikafunktsiooni aktiveerimiseks vajutage ja hoidke samaaegselt 3 sekundit all «» (**A joon. 3**) ja «». Rikke tüüpi näitavad viis valgusdiodi (**Rif. 1-->5**) vastavalt järgmisele skeemile: scheme:

LED Ref. 2 ja 5 - sisemine P.C.B. rike;

LED Ref. 2 ja 4 - anoodi talitlushäire (aktiivse anoodiga varustatud mudelitel);

LED Ref. 3 - NTC 1/NTC 2 temperatuuriandurid rikutud (avatud või lühis);

LED Ref. 5 - vee ülekuumenemine, mille on tuvastanud üksikandur;

LED Ref. 4 ja 5 - üldine ülekuumenemine (P.C.B. rike);

LED Ref. 3, 4 ja 5 - töö ilma veeta.

LED ref. 3, ja 5 - Kommunikatsiooniprobleem mäluaga.

LED ref. 2, 3 ja 4 - Probleem mäluandmetega.

Diagnostikafunktsioonist väljumiseks vajutage nupule «» (**A joon. 3**) või oodake 25 sekundit.

KASULIK TEAVE

Veenduge enne seadme puhastamist, et olete selle välja lülitanud, seades välimise lüliti asendisse OFF (väljas). Ärge kasutage putukamürke, lahusteid ega tugevatoimelisi puhastusvahendeid: need võivad kahjustada seadme värvitud ja plastikust osi.

Kui väljuv vesi on külm, kontrollige järgnevat:

- seade on ühendatud elektritoitega ning selle väline lüliti on asendis ON (SEES).
- süttinud on vähemalt 40 °C (vt. 3)

Kui kraanidest väljub auru:

Katkestage seadme elektriühendus ning võtke ühendust tehnobiga:

Kui sooja vee vool on liiga nõrk, kontrollige järgnevat:

- veevõrgu survet;
- võimalik vee sisse- ja väljalasketorude takistatus (deformeerumine või setete kogunemine).

Vesi tilgub ülerõhuseadmest

Parandusfaasis võib kraanist tilkuda veidi vett. See on igati normaalne. Vee tilkumise vältimiseks peab voolusüsteemile paigaldama sobiva paisupaagi. Tilkumise jätkumisel isegi pärast parandusfaasi, kontrollige järgmist:

- seadme kalibreeritust;
- veetorude survet.

Ettevaatust! Ärge kunagi tõkestage seadme äravoolu!

PROBLEEMI PÜSIMISEL ÄRGE ÜRITAGE KUNAGI SEADET ISE PARANDADA, VAID VÕTKE ALATI ÜHENDUST ERIALATEHNIKUGA.

Esitatud andmed ja omadused ei ole siduvad; tootja jätab endale õiguse neid enda äranägemise järgi muuta, teatades sellest ette või ajakohastades teavet.



See toode vastab direktiivile (WEEE) 2012/19/EL.

Seadmel nähtav prügikasti sümbol tähistab seda, et aparaat tuleb kasuliku eluea lõpus ära visata muudest jäätmetest eraldi. Kasutaja peab toote äraviskamisel viima selle kogumispunkti, kus kogutakse elektrilisi ja elektroonilisi seadmeid. Alternatiiviks on seadme tagastamine edasimüüjale uue toote ostmise hetkel. elektroonikaseadmete jäätmesorteerimisasutusele. Teise võimalusena võib toote tagastada edasimüüjale, kui osta samal ajal uus võrdväärset tüüpi seade. Aparaaadi viimine kogumispunkti ja seal selle nõuetekohane lammutamine, käitlemine ja ümbertöötlemine aitab vähendada negatiivseid mõjusid loodusele ja tervisele ning soodustab aparaaadis kasutatud materjalide taaskasutamist..

OGÓLNE INSTRUKCJE BEZPIECZEŃSTWA

1. **Należy uważnie przeczytać instrukcje i ostrzeżenia zawarte w niniejszej instrukcji, ponieważ dostarczają ważnych informacji dla bezpiecznego instalacji, użytkowania i konserwacji.**
Niniejsza instrukcja jest integralną i ważną częścią produktu. Musi zawsze towarzyszyć urządzeniu, nawet jeśli zostanie odstąpione innemu właścicielowi lub użytkownikowi i/lub przeniesione do innej instalacji.
2. Producent nie ponosi odpowiedzialności za jakiegokolwiek szkody spowodowane niewłaściwym, błędnym lub nieuzasadnionym użyciem lub niezastosowania się do instrukcji zawartych w tym dokumencie.
3. Ten elektryczny akumulacyjny podgrzewacz wody został zaprojektowany do użytku domowego i jest przeznaczony do podgrzewania zimnej wody (wprowadzanej do produktu) do celów sanitarnych. Każde inne użycie produktu uznaje się za niewłaściwe, a tym samym potencjalnie niebezpieczne. Producent zrzeka się wszelkiej odpowiedzialności wynikającej z niewłaściwego użycia produktu i/lub do celów innych niż wskazane w instrukcji obsługi.
4. Instalacja i konserwacja urządzenia muszą być wykonywane przez wykwalifikowany personel i zgodnie z tym, co zostało podane w odpowiednich paragrafach. Należy używać tylko oryginalnych części zamiennych. Niezastosowanie się do powyższego może zagrozić bezpieczeństwu i powoduje **utratę** wszelkiej odpowiedzialności ze strony producenta.
5. Elementów opakowania (zszywki, woreczki z tworzywa sztucznego, styropian itd.) nie należy pozostawiać w zasięgu dzieci, ponieważ są źródłem niebezpieczeństwa.
6. **Urządzenie nie może być używane przez osoby w wieku poniżej 3 lat, o ograniczonych zdolnościach fizycznych, sensorycznych lub umysłowych, lub nieposiadające wymaganego doświadczenia i obycia, chyba że pod nadzorem lub po przeszkoleniu w zakresie bezpiecznego użytkowania urządzenia i zagrożeń związanych z takim użytkowaniem. NIE WOLNO pozwalać dzieciom na zabawę urządzeniem. Dzieci w wieku od 3 do 8 lat mogą obsługiwać wyłącznie kran podłączony do urządzenia. Czyszczenie i konserwacja urządzenia nie mogą być wykonywane przez dzieci bez nadzoru.**
7. **Zabrania się** dotykać urządzenia nie mając obuwia lub gdy części ciała są mokre.

8. Przed rozpoczęciem korzystania z urządzenia i po przeprowadzeniu konserwacji zwyczajnej lub nadzwyczajnej wskazane jest, aby napełnić wodą zbiornik urządzenia i ponownie go opróżnić w celu usunięcia ewentualnych pozostałych zanieczyszczeń.
9. Jeśli urządzenie wyposażone jest w kabel elektryczny zasilający, w przypadku jego wymiany należy skontaktować się z autoryzowanym centrum serwisowym lub zwrócić się do wykwalifikowanego personelu.
10. Wymagane jest, aby do rury wlotu wody urządzenia przykręcić zawór bezpieczeństwa, zgodny z krajowymi przepisami. W przypadku krajów, które przyjęły normę EN 1487, zespół bezpieczeństwa musi zawierać maksymalne ciśnienie 0,7 MPa i obejmować co najmniej jeden zawór odcinający, zawór zwrotny, zawór bezpieczeństwa, urządzenie odłączające obciążenie hydrauliczne.
11. Urządzenie chroniące przed nadmiernym ciśnieniem (zawór lub zespół bezpieczeństwa) nie może być naruszane i należy go okresowo uruchamiać w celu sprawdzenia, czy nie jest zablokowane oraz w celu usunięcia ewentualnych osadów kamiennych.
12. Krople spadające z urządzenia, które zabezpieczają przed nadmiernym ciśnieniem są **normalnym** zjawiskiem w fazie ogrzewania wody. Z tego powodu konieczne jest przyłączenie do kanalizacji, które pozostaje jednak zawsze otwarte, wykonane z rury spustowej zainstalowanej pochyle ciąglem ku dołowi i w miejscu bez występowania lodu.
13. Należy koniecznie opróżnić urządzenie i odłączyć je od sieci zasilania elektrycznego, jeśli nie będzie się z niego korzystać lub ma pozostać w pomieszczeniu wystawionym na działanie mrozu.
14. Ciepła woda wypływająca z temperaturą 50°C przez kurki może spowodować poważne oparzenia. Dzieci, niepełnosprawni i osoby starsze są bardziej narażone na to ryzyko. Dlatego zaleca się stosowanie termostaticznego zaworu mieszającego, przykręconego do rury wylotowej wody urządzenia oznaczonego czerwonym kołnierzem.
15. Żaden łatwopalny element nie powinien stykać się i/lub znajdować się w pobliżu urządzenia.
16. Nie należy ustawiać się pod urządzeniem i umieszczać żadnych przedmiotów, które mogą być uszkodzone w razie ewentualnego wycieku wody.

FUNKCJA USUWANIA LEGIONELLI

„Legionella jest rodzajem bakterii w kształcie pałeczki, której naturalnym środowiskiem jest woda źródłana. „Choroba legionistów” to szczególny rodzaj zapalenia płuc wywołanego w wyniku wdychania pary wodnej zawierającej tę bakterię. W związku z tym, należy unikać długich okresów stagnacji wody znajdującej się w podgrzewaczu, który należy stosować lub opróżniać co najmniej raz w tygodniu.

Norma europejska CEN/TR 16355 zawiera wytyczne dotyczące najlepszych praktyk, jakie należy zastosować w celu zapobieżenia rozprzestrzenianiu się bakterii Legionella w wodzie pitnej. Jeśli występują, należy przestrzegać miejscowych przepisów nakładających dodatkowe ograniczenia w kwestii Legionelli. Ten elektroniczny podgrzewacz wody wykorzystuje zaautomatyzowany system dezynfekcji wody, który jest uruchamiany domyślnie. System ten zaczyna działać po każdorazowym włączeniu podgrzewacza wody, w każdym razie co 30 dni, ustawiając temperaturę wody na 60°C.

Uwaga: podczas wykonywania przez urządzenie cyklu dezynfekcji termicznej, wysoka temperatura wody może spowodować oparzenia. W związku z tym, przed kąpielą w wannie lub pod prysznicem, należy sprawdzić temperaturę wody.”

CHARAKTERYSTYKI TECHNICZNE

Dane techniczne umieszczono na tabliczce (etykieta znajdująca się w pobliżu rur wlotu i wylotu wody).

TABELA 1 - INFORMACJE O PRODUKCIE									
Gama produktu		50		80		100		120	150
Masa	kg	17		22		26		28	32
Instalacja		Pionowy	Poziomy	Pionowy	Poziomy	Pionowy	Poziomy	Pionowy	Pionowy
Model		Patrz tabliczka							
SMART		X	--	X	X	X	X	X	X
Q _{elec}	kWh	6,893	--	7,323	7,113	7,455	7,249	14,174	14,325
Q _{elec, week, smart}	kWh	24,558	--	25,435	25,552	26,002	25,879	55,775	57,000
Q _{elec, week}	kWh	29,678	--	32,942	33,330	33,778	34,823	65,502	63,726
Profil obciążeń		M	--	M	M	M	M	L	L
L _{wa}		15 dB							
η _{wa}		40,0%	--	40,0%	40,0%	40,0%	40,0%	38,9%	37,2%
V40	l	65	--	92	87	130	103	170	194
Pojemność	l	49		75		95		120	147

Dane energii w tabeli i dodatkowe informacje podane w Wykazie Produktu (załącznik A, który jest nieodłączną częścią niniejszej instrukcji) są określone zgodnie z dyrektywami UE 812/2013 i 814/2013.

Produkty bez etykiety i odpowiedniej karty do zestawów podgrzewaczy i urządzeń słonecznych, o których mowa w rozporządzeniu 812/2013, nie są przeznaczone do stosowania w takich zestawach. Urządzenie jest wyposażone w funkcję Smart, która umożliwia dostosowanie poboru do profili użytkowych użytkownika. Jeśli z urządzenia korzysta się prawidłowo, codzienny pobór równy „Qelec* (Qelec,week,smart/Qelec,week) jest mniejszy od poboru podobnego produktu bez funkcji smart.

Dane przedstawione na etykiecie energetycznej odnoszą się do produktu zainstalowanego pionowo
To urządzenie jest zgodne z międzynarodowymi normami bezpieczeństwa elektrycznego IEC 60335-1, IEC 60335-2-21.

Umieszczenie oznakowania CE na urządzeniu potwierdza jego zgodność z następującymi dyrektywami wspólnotowymi, których specyfikacje zasadnicze wymagania:

- Low voltage directive (LVD): EN 60335-1, EN 60335-2-21, EN 60529, EN 62233, EN 50106.
- Electromagnetic compatibility (EMC): EN 55014-1, EN 55014-2, EN 61000-3-2, EN 61000-3-3.
- ROHS 2 directive: EN 63000.
- ErP Energy related Products: EN 50440.

Niniejszy produkt jest zgodny z rozporządzeniem REACH

NORMY ZWIĄZANE Z INSTALACJĄ (dla instalatora)

Niniejszy produkt, z wyjątkiem modeli poziomych (Tabela 1), jest urządzeniem, które należy instalować w położeniu pionowym. Po zakończeniu instalacji i przed napełnieniem wodą i podłączeniem do zasilania elektrycznego, należy użyć narzędzia pomiarowego (np. poziomicy ampułkowej) w celu sprawdzenia, czy montaż jest dokładnie pionowy..

Urządzenie służy do podgrzewania wody do temperatury niższej od temperatury wrzenia.

Musi ono być podłączone do sieci doprowadzającej wodę użytkową, której właściwości są dostosowane do wydajności i pojemności urządzenia.

Przed podłączeniem urządzenia należy:

- Sprawdzić, czy jego właściwości (wskazane na tabliczce znamionowej) spełniają potrzeby klienta.
- Upewnić się, czy instalacja jest zgodna ze stopniem IP (ochrona przed przenikaniem cieczy) urządzenia, zgodnie z obowiązującymi przepisami.
- Zapoznać się z informacjami zawartymi na etykiecie opakowania i na tabliczce znamionowej.

Niniejsze urządzenie zostało zaprojektowane z przeznaczeniem do instalacji wyłącznie wewnątrz pomieszczeń, zgodnie z obowiązującymi przepisami. Ponadto, wymagane jest przestrzeganie następujących zaleceń w odniesieniu do obecności czynników, takich jak: Wilgotność: nie instalować urządzenia w wilgotnych i zamkniętych (pozbawionych wentylacji) pomieszczeniach.

- **Mróz:** nie instalować urządzenia w pomieszczeniach, gdzie istnieje prawdopodobieństwo spadku temperatury do krytycznego poziomu, przy którym powstaje ryzyko tworzenia się lodu.
- **Promienie słoneczne:** nie wystawiać urządzenia na bezpośrednie działanie promieni słonecznych, nawet przez szyby.
- **Pył/opary/gazy:** nie instalować urządzenia w przypadku obecności w pomieszczeniu szczególnie agresywnych czynników, takich jak kwaśne opary, pyły lub wysokie stężenia gazów.
- **Wyładowania elektryczne:** nie instalować urządzenia bezpośrednio na liniach elektrycznych niezabezpieczonych przed skokami napięcia..

- **Jeśli urządzenie jest instalowane w pomieszczeniu znajdującym się tuż nad zamieszkałą przestrzenią** (strychy, poddasze, sufit podwieszany itp.), należy zaizolować przewody rurowe i zamontować zbiornik retencyjny z odpływem wody, aby zapobiec uszkodzeniom w przypadku wycieku. Podłączenie do kanalizacji jest obowiązkowe we wszystkich przypadkach.

W przypadku ścian wykonanych z cegły dziurawki lub z pustaków, ścian działowych o ograniczonej statyczności i ogólnie murów innego rodzaju niż wskazane, przed przystąpieniem do instalacji urządzenia należy przeprowadzić kontrolę statyczną systemu nośnego. Haki mocujące do ściany powinny być na tyle mocne, aby utrzymać ciężar trzy razy większy niż ciężar bojlera w całości wypełnionego wodą. Do mocowania zaleca się haki o średnicy co najmniej 12 mm.

Zaleca się zainstalowanie podgrzewacza (**A rys. 1**) jak najbliżej punktów poboru ciepłej wody, aby ograniczyć straty ciepła wzdłuż rur. Lokalne normy mogą przewidywać kary w przypadku instalacji urządzenia wewnątrz łazienek. Wówczas należy przestrzegać minimalnych odległości przewidzianych w tych normach. Aby usprawnić różne czynności konserwacyjne zaplanować wolną przestrzeń wewnątrz osłony, co najmniej 50 cm, aby uzyskać dostęp do części elektrycznych.

POŁĄCZENIA HYDRAULICZNE

Podłączyć doprowadzenie i odprowadzenie wody z podgrzewacza przy pomocy rur i złączek o odpowiedniej wytrzymałości nie tylko na ciśnienia napotykanego w czasie eksploatacji, ale także na temperaturę ciepłej wody, która w czasie normalnej pracy może osiągać, a nawet przekraczać 90°C. Odradza się więc zastosowanie materiałów, które nie byłyby wytrzymałe w takiej temperaturze.

Urządzenie nie może działać, gdy twardość wody jest mniejsza niż 12°F i odwrotnie - gdy twardość wody jest szczególnie duża (większa niż 25°F) wskazane jest zastosowanie urządzenia zmiękczającego, odpowiednio ustawionego i monitorowanego. W takim przypadku twardość resztkowa nie powinna spaść poniżej 15°F. Na końcówkę rury doprowadzającej zimną wodę do urządzenia, oznaczoną kołnierzem w kolorze niebieskim, nakręcić złączkę typu „T”. Do jednej z końcówek tej złączki przykręcić kurek służący do opróżniania podgrzewacza z wody (**B rys. 2**), który nie powinien być uruchamiany ręcznie, ale przy pomocy specjalnego narzędzia. Na drugiej końcówce złączki należy zamontować grupę zabezpieczeństwa zabezpieczającą przed nadmiernym ciśnieniem (**A rys. 2**).

Zespół bezpieczeństwa jest zgodny z normą europejską EN 1487

Niektóre kraje mogą wymagać użycia specjalnych urządzeń hydraulicznych bezpieczeństwa, zgodnie z obowiązującymi przepisami lokalnymi; zadaniem wykwalifikowanego instalatora, wyznaczonego do instalacji produktu jest dokonanie prawidłowej oceny odpowiedniości urządzenia zabezpieczającego do zastosowania. Zabrania się umieszczania dowolnego urządzenia odcinającego (zawory, kurki itp.) pomiędzy urządzeniem zabezpieczającym i samym podgrzewaczem wody. Otwór wylotowy urządzenia powinien być połączony z rurą spustową o średnicy co najmniej równej średnicy połączenia tego urządzenia, za pomocą lejka, który umożliwi odległość w linii prostej co najmniej 20 mm z możliwością kontroli wzrokowej. Za pomocą węża przyłączyć do rury zimnej wody sieci wodociągowej wejście zespołu bezpieczeństwa, jeśli to konieczne korzystając z zaworu odcinającego (**D rys. 2**). W przypadku otwarcia kurka zworu bezpieczeństwa należy ponadto przewidzieć rurę do odprowadzania wody nałożoną na wyjście (**C rys 2**). Dokręcając zespół bezpieczeństwa, nie naciskać na niego ani nie manipulować przy nim. W przypadku gdyby ciśnienie w sieci wodociągowej było bliskie wartościom, na jakie ustawiony jest zawór bezpieczeństwa, konieczne jest zainstalowanie regulatora ciśnienia w sieci, w miejscu możliwie najdalszym od urządzenia. W sytuacji, kiedy przewiduje się zainstalowanie kurków ciepłej wody z mieszalnikami (baterie fażienkowe lub prysznicowe) należy przepłukać rury usuwając z nich ewentualne zanieczyszczenia, które mogłyby uszkodzić baterie.

POŁĄCZENIE ELEKTRYCZNE

Przed zainstalowaniem urządzenia, należy dokładnie sprawdzić instalację elektryczną, która powinna być zgodna z aktualnymi przepisami oraz upewnić się, że instalacja jest dostosowana do maksymalnej mocy pobieranej przez podgrzewacz wody (patrz dane tabliczki znamionowej) i że przekrój kabli do połączeń elektrycznych jest właściwy i zgodny z aktualnymi przepisami.

Producent urządzenia nie ponosi odpowiedzialności za ewentualne szkody spowodowane brakiem uziemienia instalacji lub nieprawidłowościami zasilania elektrycznego.

Zablokować przewód uziemienia na pokrywie przy pomocy odpowiedniego zacisku kablowego znajdującego się w wyposażeniu urządzenia. Zabronione jest używanie gniazdek wielokrotnych, przedłużaczy lub rozgałęźników. Zabronione jest używanie rur instalacji hydraulicznej, grzewczej oraz gazowej do uziemienia urządzenia. Jeśli urządzenie wyposażone jest w elektryczny przewód zasilający, to w przypadku konieczności jego zastąpienia należy użyć przewodu o takich samych właściwościach (typu H05VV-F 3x1,5mm², średnicy 8,5mm). Kabel zasilający (typu H05VV-F -F 3x1,5mm² średnica 8,5 mm) należy wprowadzić do odpowiedniego otworu znajdującego się w tylnej części urządzenia i przeciągnąć go aż do skrzynki zaciskowej (**M rys. 4**), a następnie zablokować poszczególne przewody, przykręcając odpowiednie śrubki. Aby odłączyć urządzenie od sieci zasilającej należy zastosować wyłącznik dwubiegunowy zgodny z aktualnymi przepisami krajowymi (z co najmniej 3 mm otwarcia styków i najlepiej jeśli jest wyposażony w bezpieczniki). Uziemienie urządzenia jest obowiązkowe, przewód uziemienia (który powinien być koloru żółto-zielonego, dłuższy niż przewody faz) należy przymocować do zacisku oznaczonego symbolem  (**G rys. 4**). Przed uruchomieniem bojlera upewnić się, czy napięcie sieciowe odpowiada wartości wskazanej na tabliczce znamionowej urządzenia. Jeśli urządzenie nie jest wyposażone w kabel zasilający, należy wybrać jeden z następujących sposobów instalacji:

- przyłączenie do sieci zasilającej przy pomocy sztywnej rury (jeśli urządzenie nie zostało wyposażone w zacisk kabla); użyć kabla o minimalnym przekroju 3x1,5 mm²;
- przy pomocy przewodu giętkiego (typ H05VV-F 3x1,5 mm² średnica 8,5 mm), o ile urządzenie jest wyposażone w zacisk kabla zapobiegający jego wyciągnięciu.

TESTOWANIE I ZAPŁON URZĄDZENIA

Przed włączeniem zasilania urządzenia należy napełnić podgrzewacz wodą z sieci. W tym celu należy otworzyć kurek sieciowy i zawór ciepłej wody, aż całe powietrze zostanie usunięte z bojlera. Sprawdzić, czy z kołnierzy nie wycieka woda, w razie potrzeby dokręcić śruby (**rys. 5, Odn.C**) i/lub pierścienie. Uruchomić urządzenie za pomocą przelącznika.

INSTRUKCJE KONSERWACJI (dla autoryzowanego personelu)

Wszystkie prace interwencyjne i operacje związane z obsługą i konserwacją urządzenia powinny być wykonywane przez personel posiadający odpowiednie uprawnienia (odpowiadające wymaganiom norm obowiązującym w tym zakresie).

Przed skontaktowaniem się z Centrum Obsługi Technicznej należy sprawdzić, czy niewłaściwe funkcjonowanie nie jest spowodowane brakiem wody lub energii elektrycznej.

UWAGA! PRZED WYKONANIEM JAKIEJKOLWIEK OPERACJI ODŁĄCZ URZĄDZENIE OD ŹRÓDŁA ZASILANIA.

OPRÓŻNIENIE URZĄDZENIA

Opróżnienie urządzenia jest konieczne wtedy, kiedy miałyby ono pozostać nieużywane w pomieszczeniu zagrożonym spadkami temperatury poniżej zera.

Kiedy okaże się ono konieczne, opróżnienie należy wykonać następująco:

- zamknąć kurek odcinający, jeśli taki został zainstalowany (**Rys.2, Odn.D**), w przeciwnym razie zamknąć centralny zawór instalacji domowej;
- otworzyć kurek poboru ciepłej wody (przy umywalce lub wannie);
- otworzyć kurek (**Rys.2, Odn.B**).

MOŻLIWA WYMIANA KOMPONENTÓW

Usunąć osłonę w celu uzyskania dostępu do części elektrycznych (**Rys.4**).

Aby uzyskać dostęp do termostatu elektronicznego (**Rys.4, Odn.T**), należy odłączyć kabel zasilający (**Rys.4, Odn.C**) oraz przewód (**Rys.4, Odn.Y**) z panelu sterowania. Następnie wyciągnąć go, uważając, aby nadmierne nie zginać belki z czujnikami (**Rys.4, Odn.K**). Aby uzyskać dostęp do panelu sterowania (**Rys.4, Odn.W**), należy odłączyć kabel (**Rys.4, Odn.Y**) i odkręcić śruby.

Podczas ponownego montażu sprawdzić, czy wszystkie komponenty znajdują się w pierwotnym położeniu.

Aby wykonać prace w obrębie elementu grzejnego i anody, najpierw należy opróżnić urządzenie.

Wykręcić 5 śrub (C Rys. 6) i zdemontować kołnierz (**F Rys. 6**). Na kołnierzu zamontowany jest element grzejny i anoda. Podczas ponownego montażu należy uważać, aby pozycja uszczelki kołnierza, termostatu i elementów grzejnych była zgodna z początkową (**Rys. 6**).

Po każdym usunięciu wskazana jest wymiana uszczelki kołnierza (**Z Rys. 7**).

Należy używać tylko oryginalnych części zamiennych z autoryzowanych centrów serwisowych producenta.

KONSERWACJA OKRESOWA

Aby uzyskać dobrą wydajność urządzenia, należy usunąć osad kamienny z opornika (**R rys. 7**) mniej więcej co dwa lata (w przypadku wody o dużej twardości, czynność tę wykonywać częściej).

Jeśli nie chce się korzystać z odpowiednich do tego celu płynów (w takim przypadku należy zapoznać się z kartami do- tyczącymi bezpieczeństwa środka usuwającego osad kamienny) można usunąć go ręcznie, rozdrabniając go ostrożnie, aby nie uszkodzić powłoki opornika. Anoda magnezowa musi być wymieniana co dwa lata w celu uniknięcia utraty gwarancji. Jeśli mamy do czynienia z wodą o agresywnym działaniu lub bogatą w chlorki, należy sprawdzać stan anod Aby ją wymienić należy zdemontować grzałkę, a następnie odkręcić ją od wspornika.

INSTRUKCJE DLA UŻYTKOWNIKA

FUNKCJA «CYKL DEZYNFEKCJI TERMICZNEJ» (USUWANIA LEGIONELLI)

Funkcja usuwania Legionelli jest włączona domyślnie. Polega ona na cyklu ogrzewania/utrzymania temperatury wody na poziomie 65°C przez 1 h w sposób umożliwiający dezynfekcję mającą na celu usunięcie bakterii. Cykl jest uruchamiany przy pierwszym włączeniu produktu i po każdorazowym, ponownym uruchomieniu, po odłączeniu zasilania. Jeśli produkt funkcjonuje zawsze w temperaturze poniżej 60°C, cykl będzie powtórzony po 30 dniach. Gdy produkt jest wyłączony, funkcja usuwania Legionelli nie jest aktywna. W razie wyłączenia urządzenia podczas cyklu usuwania Legionelli następuje wyłączenie urządzenia i funkcji. Po zakończeniu każdego cyklu temperatura użycia wraca do poziomu ustawionego wcześniej przez użytkownika.

Aby trwale wyłączyć funkcję antylegionella, należy jednocześnie przytrzymać przyciski «ECO» i  przez 3 sekundy; w celu potwierdzenia dezaktywacji dioda LED 40° C będzie szybko migać przez 5 sekund. Aby ponownie aktywować funkcję antylegionella, należy powtórzyć operację opisaną powyżej; w celu potwierdzenia ponownej aktywacji dioda LED 60° C będzie szybko migać przez 5 sekund.

REGULACJA TEMPERATURY I AKTYWACJA FUNKCJI URZĄDZENIA

Aby włączyć urządzenie, należy nacisnąć przycisk  (A, Rys. 3).

Ustawić żądaną temperaturę, wybierając poziom między 40°C a 80°C, za pomocą przycisków «+» i «-».

Po 5 sekundach bez działania wartość zadana zostanie potwierdzona i zapisana.

Podczas fazy podgrzewania kontrolki LED (1→5) odnoszące się do temperatury osiągniętej przez wodę świecą stałym światłem; następnie, aż do kontrolki ustawionej temperatury, kolejno pulsują.

Jeśli temperatura ulegnie obniżeniu, na przykład w wyniku pobrania wody, podgrzewanie włącza się automatycznie i kontrolki LED znajdujące się pomiędzy ostatnią kontrolką świecą stałym światłem a tą odnoszącą się do ustawionej temperatury znów zaczynają kolejno pulsować. W przypadku wystąpienia braku zasilania lub jeżeli urządzenie zostanie wyłączone za pomocą przycisku  (A, Rys. 3), zapisuje się ostatnia ustawiona temperatura. W fazie podgrzewania może być słyszalny niewielki hałas związany z podgrzewaniem wody.

FUNKCJA ECO

Funkcja Eco jest włączana/wyłączana przez naciśnięcie odpowiedniego przycisku. Jeżeli funkcja jest aktywna, włącza się dioda. Zadaniem funkcji Eco jest wytwarzanie c.w.u. przez przyuczanie zwyczajów użytkownika. Zatem w pierwszym tygodniu produkt zapisuje pobór wody oraz czas, w jakim się on odbywa. Począwszy od kolejnych tygodni, woda podgrzewana jest w oparciu o wcześniej zgromadzone informacje. Jeżeli użytkownik ma zamiar zresetować funkcję i rozpocząć nowy okres przyuczania, powinien nacisnąć przycisk ECO i przytrzymać przez 3 sekundy (zacznie migać dioda LED).

Jeżeli podczas pracy funkcji Eco zostaną naciśnięte przyciski, «+» lub «-», funkcja zostanie wyłączona

SHOWER READY

Dioda Shower Ready «» informuje, czy jest dostępna woda na co najmniej jeden prysznic. Ilość ciepłej wody jest określana przez parametry wewnętrzne i różni się w zależności od modelu.

MAX FUNCTION

Funkcję Max «» włącza się i wyłącza naciskając odpowiadający jej przycisk. Jeśli funkcja jest włączona, kontrolka jest zapalona. Funkcja Max tymczasowo ustawia temperaturę zadaną na 80°C z pominięciem poprzedniego trybu pracy (jeśli funkcja Eco jest włączona, zapamiętywanie nawyków użytkownika zostanie czasowo przerwane) i wyłącza się automatycznie po osiągnięciu wartości zadanej.

Funkcja Max wyłącza się także, jeśli wystąpi błąd blokady, zostanie włączony stan "OFF" lub jeśli zostaną wciśnięte przyciski «+» «-» w celu zmiany wartości zadanej.

FUNKCJA PRZECIWSZARZANIOWA

Funkcja przeciwszmarzaniowa jest automatyczną ochroną urządzenia przed szkodami spowodowanymi bardzo niską temperaturą, poniżej 5°C, jeśli produkt zostanie wyłączony podczas sezonu zimnego. Wskazane jest, aby nie odłączać produktu od sieci zasilania elektrycznego, nawet w razie długich okresów braku aktywności. Funkcja jest aktywna, ale brak wskazania w razie aktywacji.

RESET/DIAGNOSTYKA (Rys. 3)

Po wykryciu usterki urządzenie rozpoznaje trzy różne rodzaje błędów:

- **BŁĄD: wszystkie diody LED migają;**

Aby zresetować błąd, jeśli to możliwe, zresetuj, naciskając przycisk «» (A, Rys. 3). Jeśli przyczyna usterki zniknie natychmiast po zresetowaniu, urządzenie wznowi normalną pracę. W przeciwnym razie, jeśli diody LED nadal migają, należy skontaktować się z Centrum Serwisu Technicznego.

- **OSTRZEŻENIE: dioda LED «» miga;**

Zresetuj, naciskając przycisk «» (A, Rys. 3), aby wyłączyć i włączyć produkt, jeśli usterka nadal występuje, skontaktuj się z centrum serwisowym.

- **STAN BLOKADY ELEMENTU DOTYKOWEGO: wszystkie diody LED temperatury migają, a pozostałe diody LED są wyłączone;** Zresetuj, odłączając zasilanie produktu, jeśli usterka nadal występuje, skontaktuj się z Centrum Serwisu Technicznego.

- **DIAGNOSTYKA:** Aby aktywować funkcję diagnostyczną, naciśnij i przytrzymaj jednocześnie «» (A, Rys. 3) i «»

» przez 3 sekundy. Typ usterki jest wskazywany przez pięć diod LED (**Rif. 1→5**) zgodnie z poniższym schematem:

Diody LED nr ref. 2 i 5 - usterka wewnętrzznego P.C.B.;

LED Ref. 2 i 4 - Awaria anody (w modelach wyposażonych w aktywną anodę);

LED Ref. 3 - uszkodzenie czujników temperatury NTC 1/NTC 2 (rozwarcie lub zwarcie);

LED Ref. 5 - przegrzanie wody wykryte przez pojedynczy czujnik;

diody LED Ref. 4 i 5 - ogólne przegrzanie (awaria P.C.B.);

diody LED nr ref. 3, 4 i 5 - praca bez wody.

Diody LED nr ref. 3 i 5 - Problem z komunikacją z pamięcią.

Dioda LED nr ref. 2, 3 i 4 - problem z pamięcią danych

Wyjście z funkcji diagnostycznej poprzez naciśnięcie przycisku  (Rif. A) lub odczekanie 25 sekund.

UŻYTECZNE INFORMACJE

Przed wykonaniem jakiegokolwiek czynności czyszczenia urządzenia upewnić się, że produkt został wyłączony, umieszczając zewnętrzny wyłącznik w pozycji OFF.

Nie stosować środków owadobójczych, rozpuszczalników lub agresywnych środków czyszczących, które mogą uszkodzić części lakierowane lub z tworzywa sztucznego.

Jeśli wyływająca woda jest zimna, sprawdzić:

- czy urządzenie jest przyłączone do zasilania elektrycznego, a zewnętrzny wyłącznik znajduje się na pozycji ON.
- czy przynajmniej LED 40°C (Odn. 3) świeci się

Jeśli wydobywa się para na wyjściu z kurków:

odłączyć zasilanie elektryczne od urządzenia i skontaktować się z pomocą techniczną.

Jeśli nie ma wystarczającego przepływu ciepłej wody, sprawdzić:

- ciśnienia w sieci wodociągowej;
- ewentualną niedrożność rur wlotowych i wylotowych wody (odszałcenia lub osady).

Wyciek wody z zaworu bezpieczeństwa

Wyciek wody w postaci kropeł jest przy tego typu urządzeniu zjawiskiem normalnym w fazie grzania.

W celu uniknięcia tego typu wycieków, należy zainstalować zbiornik wyrównawczy, włączony w obwód zasilający. Jeśli woda kapie również w okresach, kiedy grzałka nie pracuje, należy zlecić sprawdzenie:

- kalibracji systemu;
- ciśnienia w sieci wodociągowej.

Uwaga: W żadnym przypadku nie zatykać wylotu urządzenia!

W ŻADNYM WYPADKU NIE NALEŻY USIŁOWAĆ NAPRAWIAĆ URZĄDZENIA SAMODZIELNIE, ALE ZWRACAĆ SIĘ ZAWSZE O POMOC DO PERSONELU O ODPowiedNIch KWALIFIKACJACH.

Przytoczone tu dane i charakterystyki nie są wiążące dla Firmy produkującej, która zastrzega sobie prawo zastosowania wszelkich uznanych za korzystne modyfikacji bez obowiązku wcześniejszego powiadomienia o tym, jak również bez konieczności wymiany urządzeń.



Produkt ten jest zgodny z dyrektywą WEEE 2012/19/UE

Przekreślony koszt na urządzeniu lub opakowaniu oznacza, że po zakończeniu okresu eksploatacyjnego produktu, należy go zbierać oddzielnie od innych odpadów. Po zakończeniu okresu eksploatacyjnego produktu użytkownik powinien zatem przekazać powyższy sprzęt do odpowiedniego punktu selektywnej zbiórki komunalnych odpadów elektrycznych i elektronicznych. Alternatywą dla samodzielnego zarządzania odpadami jest dostarczenie sprzętu do wyrzucenia, sprzedawcy, przy zakupie nowego równoważnego urządzenia.

Odpowiednia selektywna zbiórka celem późniejszego przekazania sprzętu recyklingu, przetwarzania i przyjaznej dla środowiska utylizacji zapobiega możliwemu negatywnemu oddziaływanu na środowisko i zdrowie i sprzyja ponownemu użyciu i/lub recyklingowi materiałów, z których składa się sprzęt.

OPĆE SIGURNOSNE UPUTE

1. **Pažljivo pročitati upute i upozorenja koja se nalaze u ovoj knjižici jer pružaju važne naputke koji se odnose na sigurnost prilikom instalacije, uporabe i održavanja.**
Ova knjižica s uputama čini sastavni i osnovni dio proizvoda. Uvijek mora pratiti uređaj čak i u slučaju prodaje drugom vlasniku ili korisniku i/ili premještanja na drugi sustav.
2. Proizvođač se ne smatra odgovornim za eventualne štete na osobama, životinjama i predmetima nastale uslijed nepravilnog, pogrešnog i nerazumnog korištenja ili uslijed nepoštivanja uputa navedenih u ovom priručniku.
3. Ova je električna akumulacijska grijalica vode projektirana za namjenu uporabe u kućanstvu i izrađena je izričito za grijanje hladne vode (na ulazu u proizvod) za sanitarnu potrošnju. Svaka druga uporaba proizvoda smatra se neprikladnom, stoga i potencijalno opasnom. Društvo-proizvođač odbija svaku odgovornost koja proizlazi iz neprikladne uporabe proizvoda i/ili uporabe u svrhe drukčije od onih navedenih u odgovarajućem priručniku s uputama.
4. Instalacija i održavanje uređaja mora izvršiti stručno obučeno osoblje i prema uputama navedenim u odgovarajućim odjeljcima. Koristiti isključivo izvorne zamjenske dijelove. Ne pridržavanje gore navedenog može dovesti u pitanje sigurnost i prouzročiti **prestanak** važenja svake odgovornosti.
5. Dijelovi ambalaže (spojnice, plastične vrećice, ekspanzirani polistiren, itd.) ne smiju se ostavljati na dohvata djece jer isti predstavljaju izvor opasnosti.
6. Aparat ne smiju koristiti osobe mlađe od 3 godine, sa smanjenom fizičkom, osjetilnom ili mentalnom sposobnošću ili osobama koje nemaju potrebno iskustvo i poznavanje, osim ako su pod nadzorom ili nakon uputa o sigurnoj uporabi aparata i opasnostima koje pritom prate. koristiti. **NEMOJTE** dopustiti djeci da se igraju s uređajem. Djeca od 3 do 8 godina mogu koristiti samo slavinu priključenu na uređaj. Korisničko čišćenje i održavanje ne smiju obavljati djeca bez nadzora.
7. **Zabranjeno je** dirati uređaj bosonogi ili ukoliko su vam dijelovi tijela mokri.

8. Prije intervencije redovitog i izvanrednog održavanja, poželjno je napuniti vodom spremnik uređaja i izvršiti nadolazeću operaciju potpunog pražnjenja, s ciljem uklanjanja eventualnih preostalih nečistoća.
9. Ukoliko je uređaj opremljen električnim kabelom za napajanje, u slučaju zamjene istoga, potrebno se obratiti ovlaštenom servisu za potporu ili osposobljenom stručnom osoblju.
10. Obvezno zavrnuti na ulaznu cijev za vodu uređaja sigurnosni ventil sukladan državnim propisima. Za države koje su primijenile normu EN 1487 sigurnosni sklop mora imati maksimalni tlak od 0,7 MPa, koji se sastoji od najmanje jedne slavine za presretanje, jednog ventila za zadržavanje, jednog sigurnosnog ventila, jednog uređaja za prekid hidrauličnog opterećenja.
11. Uređaj za osiguranje protiv previsokog tlaka (ventil ili sigurnosni sklop) ne smije se nedozvoljeno mijenjati te ga je povremeno potrebno pustiti u rad te provjeriti da nije blokiran i radi uklanjanja eventualnih naslaga kamenca.
12. Kapanje iz uređaja za osiguranje protiv previsokog tlaka smatra se **normalnim** u fazi grijanja vode. Zbog toga je potrebno spojiti na odvod, koji se u svakom slučaju ostavlja otvorenim prema atmosferi, cijev za drenažu instaliranu u neprekidnom padu prema dolje i na mjestu gdje nema leda.
13. Neophodno je isprazniti uređaj i isti iskopčati iz mreže ukoliko će ostati van uporabe i biti smješten u prostoriju u kojoj dolazi do zaleđivanja.
14. Dovodna topla voda na temperaturi većoj od 50 °C prema uporabnim slavinama može smjesti prouzročiti teške opekline. Najviše su izloženi ovom riziku djeca i starije osobe. Stoga se savjetuje uporaba termostatskog ventila za miješanje kojeg je potrebno zavrnuti na izlaznu cijev za vodu uređaja koja je obilježena crvenim ovratnikom.
15. Niti jedan zapaljivi predmet ne smije se nalaziti u dodiru ili u blizini uređaja.
16. Izbjegavati stajanje ispod grijača vode i postavljanje ispod istoga bilo kojeg predmeta koji bi se mogao, na primjer, oštetiti zbog eventualnog gubitka vode.

FUNKCIJA ANTI-LEGIONELA

Legionela je vrsta štapićaste bakterije koja je prirodno prisutna u svim izvorskim vodama. "Legionarska bolest" je poseban oblik upale pluća izazvan udisanjem vodene pare koja sadrži tu bakteriju. Stoga je potrebno izbjegavati duga razdoblja stajanja vode u grijalici: treba je, dakle, iskoristiti ili najmanje jednom tjedno isprazniti grijalicu. Europska norma CEN/TR 16355 daje smjernice za dobru praksu koju treba usvojiti kako bi se spriječio razmnožavanje legionele u pitkoj vodi, a ako postoje lokalne norme koje nalažu daljnja ograničenja po pitanju legionele – treba ih primijeniti.

Ova elektronička grijalica vode posjeduje sustav automatske dezinfekcije vode koji je po zadanoj postavci osposobljen. Taj se sustav aktivira svaki put kad uključite grijalicu vode, a u svakom slučaju svakih 30 dana, i dovodi temperaturu vode na 60 °C.

Pažnja: dok uređaj vrši ciklus termičke dezinfekcije, visoka temperatura vode može prouzročiti opekline.

Zato prije kupanja ili tuširanja obratite pažnju na temperaturu vode.

TEHNIČKA SVOJSTVA

Glede tehničkih svojstva provjeriti podatke na pločici (naljepnica koja se nalazi u blizini cijevi za ulaz i za izlaz vode).

TABLICA 1 - INFORMACIJE O PROIZVODU									
Linija proizvoda		50		80		100		120	150
Težina	kg	17		22		26		28	32
Instalacija		Vertikalna	Vodoravna	Vertikalna	Vodoravna	Vertikalna	Vodoravna	Vodoravna	Vodoravna
Model		Provjeriti pločicu sa svojstvima							
SMART		X	--	X	X	X	X	X	X
Q_{elec}	kWh	6,893	--	7,323	7,113	7,455	7,249	14,174	14,325
$Q_{elec, week, smart}$	kWh	24,558	--	25,435	25,552	26,002	25,879	55,775	57,000
$Q_{elec, week}$	kWh	29,678	--	32,942	33,330	33,778	34,823	65,502	63,726
Profil opterećenja		M	--	M	M	M	M	L	L
L_{wa}		15 dB							
η_{wa}		40,0%	--	40,0%	40,0%	40,0%	40,0%	38,9%	37,2%
V40	I	65	--	92	87	130	103	170	194
Kapacitet	I	49		75		95		120	147

IEnergetski podaci u tablici i ostali podaci navedeni u Kartici proizvoda (Prilog A koji je sastavni dio ove knjižice) određeni su na osnovu Uredbe EU 812/2013 i 814/2013.

Proizvodi bez naljepnice i odgovarajuće kartice za sustave grijača vode i solarnih uređaja, predviđene uredbom 812/2013, nisu namijenjeni za izvedbu tih sustava. Uređaj je opremljen smart funkcijom koja omogućava prilagođavanje potrošnje profilima uporabe korisnika

Uređaj ima inteligentnu funkciju koja omogućava prilagođavanje potrošnje korisničkim profilima. Ako se njime pravilno rukuje, dnevna potrošnja " $Q_{elec, week, smart} / Q_{elec, week}$ " imanja je od istovrijednog proizvoda bez inteligentne funkcije

Ovaj uređaj je sukladan međunarodnim normama u području električne sigurnosti IEC 60335-1; IEC 60335-2-21.

Postavljanje CE obilježja na uređaj potvrđuje sukladnost slijedećim Europskim direktivama čijim osnovnim zahtjevima udovoljava:

- Low voltage directive (LVD): EN 60335-1, EN 60335-2-21, EN 60529, EN 62233, EN 50106.
- Electromagnetic compatibility (EMC): EN 55014-1, EN 55014-2, EN 61000-3-2, EN 61000-3-3.
- ROHS directive: EN 63000.
- ErP Energy related Products: EN 50440.

Ovaj proizvod je u skladu s propisom REACH.

INSTALACIJSKE NORME (za instalatera)

Ovaj proizvod – isključivši vodoravne modele (tablica 1) – je uređaj koji treba biti postavljen u okomitom položaju kako bi pravilno radio. Po završetku postavljanja i prije bilo kakvog punjenja uređaja vodom i njegovog električnog napajanja, poslužite se nekim instrumentom (npr. libelom) kako biste provjerili je li on stvarno okomito montiran.

Uređaj služi za zagrijavanje vode na temperaturu nižu od temperature vrenja. Potrebno ga je spojiti na mrežu za dovod vode dimenzioniranu na temelju njegove djelotvornosti i kapaciteta.

Prije prispajanja uređaja potrebno je:

- provjeriti da osobine (pogledajte podatke na natpisnoj pločici) zadovoljavaju potrebe kupca;
- utvrditi da je instalacija u skladu sa stupnjem IP (zaštita od prodiranja tekućina) ure aja, po važećim propisima;
- pročitati sve što se navodi na naljepnici pakovanja i na pločici s osobinama.

Ovaj je uređaj osmišljen za postavljanje isključivo unutar prostorija, u skladu s važećim propisima, a pored toga zahtijeva i poštivanje upozorenja koja slijede a odnose se na prisustvo:

- **vlage:** nemojte uređaj instalirati u zatvorenim (ne prozračivim) i vlažnim prostorijama;
- **leda:** nemojte uređaj instalirati u prostorijama u kojima može doći do kritičnog sniženja temperature s opasnošću stvaranja leda;
- **sunčevih zraka:** nemojte uređaj izlagati izravno sunčevim zrakama pa ni kad postoje staklena vrata/prozor.
- **prašine/para/plina:** nemojte uređaj postavljati u prostorima s naročito agresivnom atmosferom koja sadrži kisele pare, prašinu ili je zasićena plinom;
- **električnih pražnjenja:** nemojte uređaj postavljati izravno na električne vodove koji nisu zaštićeni od skokova napona.

- **Aparat je instaliran u prostoriji koja se nalazi neposredno iznad nastanjenog prostora** ((potkrovlje, potkrovlje, spušteni strop itd.), izolirajte cijevi i montirajte retencijski spremnik s odvodom vode kako biste spriječili oštećenje u slučaju curenja. Priključak na kanalizaciju je obavezan u svim slučajevima.

Kod ciglenih zidova ili onih izgrađenih od bušene blok-cigle, pregrada ograničene statičnosti ili općenito zidne gradnje drugačije od navedenih, potrebno je prethodno provjeriti statičnost nosivog sustava.

Kuke za vješanje na zid moraju biti takve da mogu podnijeti trostruku težinu grijača punog vode. Preporučuju se nosači s najmanje 12 mm promjera. Uređaj bi trebao biti instaliran što je bliže moguće mjestu upotrebe kako bi se smanjili toplinski gubici (**Slika. 1, Odn.A**). Lokalne odredbe mogu imati ograničenja u vezi instalacije u kupaonicama. Radi što jednostavnijih operacija održavanja, potrebno je predvidjeti slobodni prostor oko poklopa od najmanje 50 cm kako bi se omogućio pristup električnim dijelovima.

HIDRAULIČNI PRIKLJUČAK

Spojiti ulaz i izlaz bojlera cijevima ili priključcima otpornim ne samo na pritisak, već i na visoku temperaturu vode, koja u prosjeku dostiže a može i prijeći temperaturu od 90°C. Zbog toga se ne preporučuju materijali koji nisu otporni na tako visoke temperature. Uređaj ne smije raditi ako je tvrdoća vode niža od 12 °F, dok je s izrazito čvrstim vodama (iznad 25°F) poželjno koristiti sredstvo za omekšavanje vode uz odgovarajuće doziranje i nadzor te u tom slučaju preostala tvrdoća ne smije sići ispod 15°F.. Navijte "T" odvojnici na ulazni vod označen plavim pojasom. Na jedan izlaz "T" odvojnika navijte slavinu za pražnjenje bojlera (**Slika. 2, slovo B**) koja se može odvijati samo uz upotrebu alata. Na drugi izlaz "T" odvojnika navijte sigurnosni ventil (**Slika. 2, slovo.A**) Sigurnosni ventil bi trebao biti baždaren na vrijednost od maksimalno 0,8 Mpa (8 bar), i trebao bi biti u skladu sa važećim nacionalnim standardima.

Sigurnosni sklop sukladan Europskoj normi EN 1487

Neke bi države mogle zahtijevati uporabu specifičnih hidrauličnih uređaja, koji zadovoljavaju zahtjeve lokalnih zakona; zadatak je osposobljenog instalatera koji je zadužen za instalaciju proizvoda, provodnje procjene odgovarajuće prikladnosti sigurnosnog uređaja koji će se koristiti.

Zabranjeno je postavljati bilo koje sredstvo za presretanje (ventile, slavine, itd.) između sigurnosnog sredstva i samog bojlera. Ispusni izlaz uređaja treba biti spojen na ispusni cjevovod čiji promjer nije manji od onog za spajanje na uređaj, pomoću lijevka koji dozvoljava zračnu udaljenost od najmanje 20 mm s mogućnosti vizualne kontrole. Spojiti pomoću fleksibilnog crijeva, na mrežnu cijev za hladnu vodu, ulaz

sigurnosnog sklopa protiv previsokog tlaka, ukoliko je potrebno uz primjenu slavine za presretanje (**Slika.2, Odn.D**). Osim toga, odvodna cijev na izlazu (**Slika.2, slovo C**) je potrebna ako dođe do pražnjenja. Prilikom zavrtnja sigurnosnog sklopa protiv previsokog tlaka isti se ne smije forsirati do granica niti nedozvoljeno mijenjati. Ako je pritisak u mreži blizu podešenog pritiska na ventilu, biti će potrebno postavljanje redukcijskog ventila što dalje od uređaja. Da bi izbjegli bilo kakvu štetu na mješalicama (slavine ili tuša) potrebno je odstraniti sve nečistoće iz cijevi.

ELEKTRIČNO SPAJANJE

Prije instalacije uređaja, obavezno izvršiti pažljivu kontrolu električnog sustava i provjeriti sukladnost važećim sigurnosnim propisima, da isti odgovara maksimalnoj apsorbiranoj snazi grijača vode (osloniti se na pločicu s podatcima) i da je presjek kablova za električne spojeve odgovarajući i sukladan važećem propisu.

Proizvođač uređaja nije odgovoran za eventualna oštećenja nastala uslijed izostanka uzemljenja sustava ili uslijed grešaka u električnom napajaju. Zaustavite električni kabel na kapici odgovarajućim dostavljenim pričvršćivačem. Zabranjeni su lopovi, produžni kablovi i adapteri. Zabranjeno je korištenje za uzemljenje hidrauličkih cijevi uređaja, grijanja ili dovoda plina.

Ako je uređaj opremljen električnim kabelom, ili ako ga treba zamijeniti, koristite kabel istih karakteristika (tipa H05VV-F 3x1,5 mm², promjer 8,5 mm). Električni kabel (tipa H05VV-F 3x1,5 promjera 8,5 mm²) treba provući kroz odgovarajući otvor na stražnjoj strani uređaja sve do stezaljki (**M sl. 4**), a na kraju pojedinačno blokirati žice zatezanjem odgovarajućih vijaka. Za izdvajanje uređaja iz mreže potrebno je koristiti dvopolni prekidač koji zadovoljava važeće državne propise (otvaranje kontakata najmanje od 3 mm, po mogućnosti opremljeni osiguračima). Uzemljenje uređaja je obavezno, a kabel uzemljenja (koji mora biti žuto-zeleni i duži od kabela faza) treba učvrstiti na stezaljku blizu simbola  (**G sl. 4**).

Ako uređaj nema električni kabel, treba izabrati jedan od slijedećih načina postavljanja:

- priključivanje na fiksnu mrežu pomoću krute cijevi (ako uređaj nije opremljen držačem kabela) koristiti kabel čiji je minimalni presjek 3x1,5 mm²;
- sa fleksibilnim kablom (tipa H05VV-F 3x1,5 mm² promjer 8,5 mm), ako je uređaj opremljen sa štipalnikom.

Završno testiranje i uključivanje uređaja Prije uključivanja, napuniti uređaj vodom iz mreže.

“Prije uključivanja, napuniti uređaj vodom iz mreže.

Navedeno se punjenje izvodi otvaranjem središnje lavine tople vode sve do potpunog izlaska zraka iz spremnika. Provjerite da nema curenja, provjerite priрубnicu i malo spojite uređaj na električno napajanje preko prekidača.

ODRŽAVANJE (za ovlaštene osobe)

Sve radnje održavanja treba izvesti ovlašteno osoblje (koje ima znanje i vještine u skladu sa važećim propisima na snazi). Prije nego što pozovete svog servisera, provjerite da kvar nije zbog nedostatka vode ili električne energije.

POZOR: PRIJE IZVOĐENJA BILO KOJEG ZAHVATA, ISKLJUČITI UREĐAJ IZ ELEKTRIČNE MREŽE.

Pražnjenje uređaja

Ukoliko se neće koristiti, a postoji opasnost od smrzavanja, uređaj je potrebno isprazniti na slijedeći način:

- zatvorite zaustavni ventil, ukoliko je ugrađen (**Slika. 2, slovo D**), u suprotnom zatvorite glavni ventil kućne vode;
- otvorite slavinu s toplom vodom (umivaonik ili kada);
- otvorite slavinu B (**Slika. 2, slovo.B**).

EVENTUALNA ZAMJENA DIJELOVA

Ukloniti poklopac radi intervencije na električnim dijelovima (Slika.4).

Za interveniranje na elektroničkom termostatu (slovo T) trebate odvojiti električni kabel (slovo C) i žicu (slovo Y) od kontrolne ploče. Izvucite ga zatim iz njegovog sjedišta, pazite da ne savijete previše držač osjetnika (slovo B). Za interveniranje na kontrolnoj ploči (slovo W), odvojite kabel (slovo Y) i odvijte vijke.

Tijekom faze ponovnog sklapanja, paziti da položaj svih komponenti ostane onaj izvorni.

Kako bi se mogao izvršiti zahvat na grijaču i na anodi, potrebno je prethodno isprazniti uređaj. Odvrnuti 5 vijaka (C Sl. 6) i ukloniti prirubnicu (F Sl. 6). Na prirubnicu su povezani otpornik i anoda. Tijekom faze ponovnog sklapanja, potrebno je paziti da je položaj brtve prirubnice, termostata i grijača onaj izvorni (Sl. 6). Nakon svakog uklanjanja poželjno je zamijeniti brtvu prirubnice (Z Sl. 7).

Koristiti isključivo izvorne zamjenske dijelove nabavljene kod centara za potporu koje je ovlastio proizvođač.

PERIODIČNO ODRŽAVANJE

Za dobar učinak uređaja poželjno je provoditi čišćenje kamenca s otpornika (R sl. 7) otprilike svake dvije godine (u slučaju vrlo tvrde vode, potrebno je povećati učestalost ove operacije).

Ukoliko se ne želi koristiti namjenske tekućine (u tom slučaju pažljivo pročitati sigurnosne tehničke listove sredstva za uklanjanje kamenca), kamenac se može ukloniti mrvljenjem kore pazeći da se ne ošteti oklop grijača. Magnezijeva anoda se mora zamijeniti svake dvije godine, u protivnom jamstvo prestaje važiti. Ako je prisutna agresivna voda ili voda bogata kloridima, poželjno je provjeriti stanje anode svake godine. Da bi ste je skinuli treba skinuti grijači element i odvititi je sa nosača.

KORISNIČKE UPUTE

FUNKCIJA „CIKLUS TERMIČKE DEZINFEKCIJE“ (suzbijanje Legionele)

Funkcija suzbijanja Legionele aktivirana je prema zadanim postavkama. Radi se o ciklusu zagrijavanja/održavanja vode na 60°C u trajanju od 1h radi toplinske dezinfekcije protiv dotičnih bakterija.

Ciklus se pokreće kod prvog uključivanja proizvoda i nakon svakog uključivanja do kojeg dolazi nakon izostanka napajanja mreže. Ako proizvod radi uvijek na 60 °C, ciklus se ponavlja svakih 30 dana. Kada je proizvod isključen, funkcija suzbijanja Legionele nije aktivna. U slučaju isključivanja uređaja tijekom ciklusa suzbijanja Legionele, proizvod se isključuje i funkcija se onemogućuje. Po završetku svakog ciklusa, temperatura korištenja se vraća na temperaturu koju je korisnik prethodno postavio.

Kako biste trajno onemogućili funkciju protiv legionele, istovremeno držite tipke «ECO» i «» 3 sekunde; potvrđujući deaktivaciju LED 40° će C brzo treptati 5 sekundi. Za ponovno aktiviranje funkcije protiv legionele ponovite gore opisani postupak; za potvrdu ponovnog uključivanja LED dioda 60° C će brzo treperiti 5 sekundi..

REGULACIJA TEMPERATURE I AKTIVACIJA FUNKCIJA (Slika. 3)

Da biste uključili uređaj, pritisnite tipku  (Slika. 3, slovo.A), najmanje jednu sekundu.

Postavite željenu temperaturu pomoću tipki «+» i «-» za odabir razine između 40°C i 80°C.

Nakon 5 sekundi bez djelovanja, zadana vrijednost će biti potvrđena i pohranjena. U fazi grijanja, led žaruljice (broj 15) koje označavaju dostignutu temperaturu vode stalno gore; one iza njih, sve do postavljene temperature, jedna za drugom treptaju. Ako se temperatura spusti, na primjer zbog uzimanja vode, grijanje se automatski aktivira te led žaruljice između posljednje koja stalno gori i one koja se odnosi na postavljenu temperaturu, počinju jedna za drugom treptati. Ako nestane struje ili aparat isključite pomoću gumba  (Slika. 3, slovo.A), ostaje pohranjena posljednja postavljena temperatura. U fazi grijanja može se čuti tihi šum kojeg izaziva grijanje vode.

FUNKCIJA ECO

Funkcija Eco se uključuje / isključuje pritiskom na odgovarajući gumb. Ako je funkcija aktivna, uključuje se led svjetlo. Funkcija Eco je namijenjena proizvodnji tople vode usvajanjem navika korisnika. Stoga, tijekom prvog tjedna, proizvod pamti preuzimanja i razdoblja kada se preuzimanja odvijaju. Počevši od narednih tjedana,

izvodi se grijanje vode u odnosu na ono što je prethodno usvojeno. Ako korisnik želi ponovno vratiti funkciju i pokrenuti novo razdoblje usvajanja, potrebno je pritisnuti gumb ECO u trajanju od 3 sekunde (pojavit će se led svjetlo eco koje treperi).

Ako se tijekom Eko funkcije pritisne tipka «+» ili «-», funkcija će se deaktivirati.

SPREMNO ZA TUŠIRANJE



LED Shower Ready (Spremno za tuširanje) «» prikazuje ima li dovoljno tople vode za jedno tuširanje. Količina tople vode određuje se prema unutarnjim parametrima i razlikuje se za razne modele

FUNKCIJA MAX

Funkcija Max «» aktivira se/deaktivira pritiskom odgovarajućeg gumba. Ako je funkcija aktivna, LED će svijetliti. Funkcija Max privremeno postavlja zadanu vrijednost temperature na 80 °C zaobilazeći tako prije postavljeni način rada (ako je funkcija Eco aktivna, funkcija samopamćenja će se privremeno prekinuti i sama deaktivirati kada se dostigne zadana vrijednost).

Funkcija Max će se deaktivirati čak i kada postoji greška zagušenja, ako je aktiviran status „OFF“ (isključeno) ili ako su pritisnuti gumb «+» «-» radi promjene zadane vrijednosti.

FUNKCIJA PROTIV SMRZAVANJA

Funkcija protiv smrzavanja automatski štiti uređaj kako bi spriječila oštećenja uzrokovana vrlo niskim temperaturama ispod 5°C, ukoliko je proizvod isključen tijekom hladne sezone. Savjetujemo da proizvod bude spojen na mrežu, čak i u slučaju dugotrajne neaktivnosti.

Za sve modele, kada se temperatura povisi na razinu koja je sigurnija kako bi se izbjegla oštećenja zbog leda i smrzavanja, grijači vode ponovno se isključuju.

RESET/DIJAGNOSTIKA (SI.3)

Kad se otkrije neki kvar, uređaj utvrđuje tri različita tipa pogrešaka:

• POGREŠKA: svi LED trepću

Kako biste resetirali neku pogrešku, kad je to moguće izvršite resetiranje pritiskom na tipku «» (Slika. 3, slovo.A) da biste isključili i uključili proizvod.

Ako uzrok neispravnog rada nestane odmah nakon resetiranja, uređaj nastavlja s normalnim radom. U suprotnom, ako LED nastave treptati, stupite u kontakt s Tehničkim servisom.

• OBAVIJEST: LED «» trepće

Izvršite resetiranje pritiskom na tipku «» (Slika. 3, slovo.A) da biste isključili i uključili proizvod; ako neispravan rad ustraje, stupite u kontakt s Tehničkim servisom.

• POGREŠKA DODIRNOG ZASLONA: svi LED za temperaturu trepću, a ostali LED su isključeni

Izvršite resetiranje isključujući električno napajanje proizvoda; ako neispravan rad ustraje, stupite u kontakt s Tehničkim servisom.

• Dijagnoza: Za aktiviranje dijagnostičke funkcije, pritisnite i držite istovremeno «» (Slika. 3, slovo.A) i «» 3 sekunde. Vrstu kvara označava pet LED dioda (Rif. 1-->5) prema sljedećoj shemi:

LED Ref. 2 i 5 – Unutarnji PCB. kvar;

LED Ref. 2 i 4 – Kvar anode (kod modela opremljenih aktivnom anodom);

LED Ref. 3 – senzori temperature NTC 1/NTC 2 pokvareni (otvoreni ili u kratkom spoju);

LED Ref. 5 – Pregrijavanje vode detektirano pojedinačnim senzorom;

LED Ref. 4 i 5 – Opće pregrijavanje (kvar PCB-a);

LED Ref. 3, 4 i 5 – Rad bez vode.

LED ref. 3 i 5 – Komunikacijski problem s memorijom.

LED ref. 2, 3 i 4 – Problem s memorijskim podacima..

Za izlaz iz dijagnostike, pritisnite tipku «» (Slika. 3, slovo.A) ili čekajte 25 s.

KORISNE INFORMACIJE

Prije izvođenja bilo koje operacije čišćenja uređaja, uvjeriti se da je proizvod ugašen, postavljanjem vanjskog prekidača na položaj OFF. Ne koristiti insekticide, otapala ili agresivne deterdžente koji bi mogli oštetiti lakirane dijelove ili dijelove od plastičnog materijala.

Ako je izlazna voda hladna, provjeriti sljedeće:

- da je uređaj priključen na električno napajanje i da je vanjski prekidač u položaju ON.
- da je barem lampica za 40 °C (Ref. 3)

Ako je prisutna izlazna para iz slavina:

Prekinuti električno napajanje uređaja i obratiti se tehničkoj službi za potporu.

Ako je dotok tople vode nedovoljan, provjeriti sljedeće:

- pritiska u vodovodnoj mreži;
- eventualno začepljenje ulaznih i izlaznih cijevi za vodu (deformacije ili talog).

Kapanje vode iz sigurnosnog ventila za pretlak

Smatrajte kapanje normalnim tijekom faze grijanja. Ako ga želite izbjeći, mora se ugraditi ekspanzijska posuda. Ako se kapanje nastavlja tijekom razdoblja ne zagrijavanja, provjerite sljedeće:

- umjeravanje uređaja;
- mrežni tlak vode.

Pažnja: Nikada nemojte začeptiti izlaz na sigurnosnom ventilu!

NIKADA NEMOJTE SAMI POPRAVLJATI UREĐAJ, TE UVIJEK ZATRAŽITE POMOĆ OVLAŠTENOG SERVISERA.

Navedeni podaci i karakteristike ne obvezuju proizvođača, koji zadržava pravo da sve izmjene vrši bez prethodne najave ili zamjene.



Ovaj proizvod je u skladu s Direktivom WEEE 2012/19/EU.

Simbol precrtane kante za smeće na uređaju ili na pakiranju označava da se proizvod po isteku vijeka trajanja mora odložiti na odvojeno odlagalište. Stoga će korisnik trebati predati uređaj po isteku vijeka trajanja prikladnim općinskim sabirnim centrima za odvojeno odlaganje električne i elektroničke opreme.

Prikladno odvojeno zbrinjavanje za sljedeće korištenje uređaja koji je namijenjen reciklaži, obradi i zbrinjavanju otpada na ekološki prihvatljiv način, doprinosi izbjegavanju mogućih negativnih učinaka na okolinu i na zdravlje, te pospješuje ponovnu primjenu i/ili reciklažu materijala od kojih su izrađeni uređaji.

INSTRUCȚIUNI GENERALE DE SIGURANȚĂ

1. **Citiți cu atenție instrucțiunile și avertismentele din acest manual deoarece oferă instrucțiuni importante cu privire la siguranța în timpul instalării, utilizării și întreținerii.**
Acest manual este parte integrantă și esențială a produsului. Trebuie să însoțească aparatul și în cazul cedării unui alt proprietar sau utilizator sau în cazul montării într-o altă instalație.
2. Producătorul nu își asumă responsabilitatea pentru eventuale daune aduse persoanelor, animalelor și lucrurilor în urma utilizării necorespunzătoare, eronate sau iraționale sau a nerespectării instrucțiunilor din acest manual de instrucțiuni.
3. Încălzitorul de apă este destinat strict uzului casnic. Destinația esențială a echipamentului este încălzirea apei reci (care intră în produs), numai în scopuri sanitare. Orice altă utilizare a produsului este considerată incorectă și, ca atare, periculoasă. Producătorul nu își asumă nicio răspundere pentru cazurile de utilizare incorectă a produsului și/sau pentru utilizările în alte scopuri decât cele indicate în manualul de instrucțiuni corespunzător.
4. Instalarea și întreținerea aparatului trebuie efectuate de personal calificat, conform indicațiilor din paragrafele corespunzătoare. Utilizați numai piese de schimb originale. Nerespectarea celor de mai sus poate afecta siguranța aparatului, iar producătorul **nu își asumă** nicio responsabilitate în acest caz.
5. Articolele utilizate pentru ambalare (capse, pungi din plastic, polistiren expandat, etc.) nu trebuie lăsate la îndemâna copiilor deoarece reprezintă surse de pericol.
6. **Aparatul poate fi utilizat de către copii cu vârsta de cel puțin 3 ani și de către persoane cu capacități fizice, senzoriale sau mentale reduse sau fără experiență sau cunoștințele necesare, cu condiția să fie supravegheați sau după ce au primit instrucțiuni referitoare la utilizarea în siguranță a aparat și înțelegerea pericolelor inerente acestuia. Copiii nu trebuie să se joace cu aparatul. Copiii cu vârsta cuprinsă între 3 și 8 ani pot opera doar robinetul conectat la aparat. Curățarea și întreținerea destinate a fi efectuate de către utilizator nu trebuie să fie efectuate de copii fără supraveghere.**
7. **Este interzisă** atingerea aparatului dacă sunteți cu picioarele goale sau părți ale corpului ude.

8. Înainte de a utiliza aparatul după efectuarea unei intervenții de întreținere obișnuită sau extraordinară, se recomandă umplerea rezervorului de apă al aparatului și golirea completă a acestuia pentru a înlătura eventuale impurități rămase în aparat.
9. Dacă aparatul este dotat cu cablu electric de alimentare, în cazul în care acesta trebuie înlocuit, adresați-vă unui centru de asistență autorizat sau personalului profesional calificat.
10. Este obligatorie montarea unei supape pe conducta de alimentare cu apă a aparatului, conformă cu cerințele normelor naționale. În țările care au adoptat norma EN 1487, grupul de siguranță trebuie să aibă o presiune maximă de 0,7 MPa. Acest dispozitiv trebuie să fie dotat cu cel puțin un robinet de separare, o supapă de sens, o supapă de siguranță, un dispozitiv de întrerupere a sarcinii hidraulice.
11. Dispozitivul de protecție împotriva suprapresiunii (supapă sau grup de siguranță) nu trebuie modificat și trebuie pus în funcțiune periodic pentru a verifica să nu fie blocat și pentru a înlătura eventuale depuneri de calcar.
12. Scurgerea picăturilor din dispozitivul de protecție împotriva suprapresiunii în timpul fazei de încălzire a apei este **normală**.
Din aceste motive trebuie să racordați scurgerea, care trebuie lăsată deschisă în atmosferă, cu ajutorul unei conducte de scurgere instalată în pantă continuă în jos și într-un loc fără gheață.
13. Este obligatorie golirea aparatului și deconectarea de la sursa de alimentare cu energie electrică dacă acesta rămâne neutilizat într-o încăpere expusă înghețului.
14. Apa caldă distribuită la robinetele de serviciu are o temperatură de peste 50° C și poate cauza arsuri grave. Copii, persoanele cu dizabilități și persoanele în vârstă sunt cele mai expuse acestui risc. Din acest motiv, se recomandă utilizarea unei vane de amestecare termostatică care va fi montată pe conducta de ieșire a apei din aparat, indicată cu un colier de culoare roșie.
15. Nu lăsați obiecte inflamabile în contact și/sau în apropierea aparatului.
16. Nu staționați sub aparat și nu așezați pe aparat niciun obiect care poate fi deteriorat în cazul pierderilor de apă.

FUNCȚIE ANTI LEGIONELA

Legionela este un tip de bacterie în formă de bastonaș, care este prezentă în mod natural în apa de izvor. "Boala legionarilor" constă într-un anumit tip de pneumonie cauzat de inhalarea vaporilor de apă ce conțin această bacterie. În acest sens, trebuie să evitați perioade lungi de stagnare a apei în boiler, care ar trebui așadar să fie folosit sau golit cel puțin o dată pe săptămână.

Standardul european CEN/TR 16355 oferă indicații cu privire la buna practică ce trebuie adoptată pentru a preveni proliferarea legionelei în apa potabilă; de asemenea, în cazul în care există norme locale care impun restricții ulterioare privind legionela, acestea ar trebui să fie aplicate. Acest boiler electronic utilizează un sistem de dezinfectare automat al apei, activat de default. Acest sistem intră în funcțiune de fiecare dată când boilerul este aprins, oricum o dată la 30 de zile, ducând temperatura apei la 60°C.

Atenție: în timp de aparatul efectuează ciclul de dezinfectare termică, temperatura ridicată a apei poate provoca arsuri. Fiți atenți așadar la temperatura apei înainte de baie sau de duș.

CARACTERISTICI TEHNICE

Pentru informații privind caracteristicile tehnice, consultați datele de pe plăcuța cu date (eticheta aplicată în apropierea conductelor de intrare și ieșire a apei).

TABELUL 1 - INFORMAȚII PRIVIND PRODUSUL										
Gama produsului	50		80		100		120	150		
Greutate	kg		17		22		26	28	32	
Instalare	Verticală	Orizontală	Verticală	Orizontală	Verticală	Orizontală	Verticală	Verticală		
Model	Consultați plăcuța cu caracteristici									
SMART	X	--	X	X	X	X	X	X	X	
Q_{elec}	kWh	6,893	--	7,323	7,113	7,455	7,249	14,174	14,325	
$Q_{elec, week, smart}$	kWh	24,558	--	25,435	25,552	26,002	25,879	55,775	57,000	
$Q_{elec, week}$	kWh	29,678	--	32,942	33,330	33,778	34,823	65,502	63,726	
Profilul sarcinii	M	--	M	M	M	M	M	L	L	
L_{wa}	15 dB									
η_{wa}		40,0%	--	40,0%	40,0%	40,0%	40,0%	38,9%	37,2%	
V40	l	65	--	92	87	130	103	170	194	
Capacitate	l	49		75		95		120	147	

Datele privind valorile energetice din tabel și datele din Fișa produsului (Anexa A care este parte integrantă din acest manual) au fost definite pe baza prevederilor Directivelor EU 812/2013 și 814/2013.

Produsele neînsoțite de etichetă și de fișa ansamblurilor încălzitor de apă - dispozitive solare, prevăzute de regulamentul 812/2013 nu sunt potrivite pentru realizarea acestor ansambluri.

Aparatul este dotat cu o funcție smart care permite adaptarea consumului la profilurile de utilizare ale utilizatorului. Dacă este folosit corect, aparatul are un consum zilnic egal cu $Q_{elec, week, smart}$ / $Q_{elec, week}$ mai mic decât cel al unui produs echivalent care nu este dotat cu funcția smart.

Datele de pe eticheta energetică se referă la produsul vertical instalat

Acest aparat este conform prevederilor normelor internaționale de siguranță electrică IEC 60335-1; IEC 60335-2-21.

Prezența mărcii CE pe aparat atestă conformitatea acestuia cu următoarele Directive Comunitare și respectă cerințele esențiale ale acestora:

- LVD Low Voltage Directive: EN 60335-1, EN 60335-2-21, EN 60529, EN 62233, EN 50106.
- EMC Electro-Magnetic Compatibility: EN 55014-1, EN 55014-2, EN 61000-3-2, EN 61000-3-3.
- RoHS Risk of Hazardous Substances: EN 63000.
- ErP Energy related Products: EN 50440.

Acest produs este conform Regulamentului REACH.

NORME DE INSTALARE (Pentru instalator)

Acest produs, cu excepția modelelor orizontale (tabelul 1), este un aparat ce trebuie instalat în poziție verticală pentru a funcționa corect. La finalizarea instalării, și înainte de orice umplere cu apă și alimentare electrică a acestuia, utilizați un instrument de confirmare (de ex. nivelă cu bulă) pentru a verifica verticalitatea efectivă a montării.

Aparatul servește la încălzirea apei la o temperatură sub cea de fierbere. El trebuie racordat la o rețea de alimentare cu apă menajeră dimensionată în baza prestărilor și capacităților sale.

Înainte de racordarea aparatului este necesar:

- Să se verifice caracteristicile aparatului (vezi datele de pe plăcuță) și dacă acesta satisface necesitățile clientului
- Să se verifice dacă instalația este conformă gradului IP (protecție la penetrarea de fluide) al aparatului conform normelor în vigoare.
- Să se citească cele scrise pe eticheta ambalajului și pe plăcuța cu caracteristici.

Acest aparat este proiectat pentru a fi instalat exclusiv în încăperi în conformitate cu normele în vigoare și îi impune respectarea următoarelor indicații privind prezența de:

- **Umiditate:** nu instalați aparatul în încăperi închise (neaterisite) și umede.
- **Ger:** nu instalați aparatul în ambianțe în care este probabilă coborîrea temperaturii la niveluri critice cu riscul formării de gheață.
- **Raze solare:** nu expuneți aparatul direct razelor solare, chiar și în prezența geamurilor.
- **Pulberi/vapori/gaze:** nu instalați aparatul în prezența unor medii foarte agresive precum vapori acizi, pulberi sau satureate cu gaz
- **Descărcări electrice:** nu instalați aparatul direct pe liniile electrice neprotejate de variații ale tensiunii.
- **Dacă aparatul este instalat într-o încăpere situată chiar deasupra unui spațiu locuit** (mansardă, pod, tavan fals etc.), izolați conductele și montați un rezervor de retenție cu scurgere a apei pentru a preveni daunele în caz de scurgere. Racordarea la sistemul de canalizare este obligatorie în toate cazurile.

În cazul pereților din cărămizi sau blocuri găurite, pereți subțiri cu staticitate limitată, sau în orice caz cu altă zidărie decât cea indicată, este necesară o verificare statică preliminară a sistemului de susținere. Sistemele de prindere în zid trebuie să susțină o greutate triplă față de cea a boilerului plin cu apă. Pentru fixare se recomandă cârlige cu diametrul de cel puțin 12 mm. Aparatul trebuie să fie instalat cât se poate mai aproape de punctul de folosire pentru a evita dispersia căldurii de-a lungul țevilor (A fig. 1). Normele locale pot stabili restricții privind instalarea în camera de baie. Pentru aceasta respectați distanțele minimale prevăzute de către normele aplicabile în vigoare.

Pentru ca operațiunile de întreținere să poată fi desfășurate cu ușurință, în jurul calotei trebuie asigurat un spațiu liber de cel puțin 50 cm pentru a avea acces la componentele electrice.

CONECTAREA HIDRAULICĂ

Conectați intrarea și ieșirea apei în și din încălzitor cu țevi sau armături care să fi e în stare să reziste la o temperatură depășind 90 °C la o presiune care o depășește pe aceea a presiunii de lucru. Prin urmare, vă atenționăm împotriva folosirii oricăror materiale care nu pot să reziste la o astfel de temperatură. Aparatul nu trebuie să funcționeze cu apă cu durezza mai mică de 12°F. În cazul apei cu durezza deosebit de mare (mai mare de 25 °F) se recomandă utilizarea unui dedurizator calibrat și monitorizat în mod adecvat. În acest caz durezza reziduală nu trebuie să fi e mai mică de 15°F. Înșurubați o piesă de racordare "T" la țeava de intrare a apei, cu guler albastru. Pe una din laturile piesei de racordare "T", înșurubați un dop pentru golirea aparatului (Fig. 2, Odn.B) care poate fi deschis numai prin folosirea unei scule (Fig. 2, Odn.A).

Grup de siguranță conform prevederilor Normei Europene EN 1487

În anumite țări poate fi necesară utilizarea dispozitivelor hidraulice de siguranță specifice, conforme cu prevederile legilor locale în vigoare; instalatorul calificat, însărcinat cu instalarea produsului are datoria de a evalua caracteristicile dispozitivului de siguranță utilizat. Este interzisă interpunerea unui dispozitiv de separare (șupape, robinete etc.) între dispozitivul de siguranță și încălzitor. Ieșirea de evacuare a dispozitivului trebuie racordată la o conductă de evacuare cu diametrul cel puțin egal cu cel al racordului aparatului, cu ajutorul unei pâlnii care să asigure o distanță de minim 20 de mm cu posibilitatea de control vizual. Cu ajutorul unui tub flexibil, racordați la conducta de apă rece de rețea, intrarea dispozitivului de siguranță, iar dacă este necesar utilizați un robinet de separare (Fig.2, Odn.D).

Suplimentar, un tub de descărcare a apei la ieșirea (Fig.2, Odn.C) este necesar dacă dopul de golire este deschis. În timpul înfiletării grupului de protecție, nu îl forțați la capăt de cursă și nu îl modificați. Dacă presiunea de alimentare a apei este aproape de supapa de presiune calibrat, va fi necesar să se aplice mai îndepărtat un reductor de presiune. Pentru a evita deteriorarea unității de amestecare (robinet, duș) este necesar pentru a goli toate impuritățile din conducte.

CONECTAREA ELECTRICĂ

Înainte de instalarea aparatului este obligatorie efectuarea unui control atent al instalației electrice și verificarea conformității cu normele de siguranță în vigoare. Verificați să fie adecvat puterii maxime absorbite de încălzitor (consultați plăcuța cu date) și ca secțiunea cablurilor pentru conexiunile electrice să fie adecvată și conformă cu prevederile normelor în vigoare.

Producătorul aparatului nu își asumă responsabilitatea pentru daune cauzate de lipsa unei instalații de împământare sau de anomalii ale instalației electrice. Înainte de punerea în funcțiune controlați ca tensiunea de rețea să fie conformă valorii de pe plăcuța aparatului. Folosirea unor prize multiple, extensii sau adaptoare este strict oprită. Este strict interzisă folosirea țevilor de la instalațiile de alimentare cu apă, instalațiile de încălzire centrală și sistemele de gaz pentru conectarea la pământ a aparatului. Dacă aparatul este livrat cu un cablu de alimentare electrica, care mai târziu trebuie înlocuit, folosiți un cablu care să prezinte aceleași caracteristici (Tip H05VV-F 3x1,5 mm², cu diametrul de 8,5 mm). Cablul de alimentare (tip H05VV-F 3x1,5 diametru 8,5 mm) trebuie introdus în orificiul situat în partea posterioară a aparatului și trebuie să ajungă la bornieră (Fig.4, Rif.M), apoi se blochează cablurile subțiri strângând șuruburile.

Pentru separarea aparatului de la rețea, utilizați un întrerupător bipolar conform prevederilor normelor naționale în vigoare (deschiderea contactelor de cel puțin 3 mm și, pe cât posibil, prevăzut cu siguranțe fuzibile). Legarea la pământ a aparatului este obligatorie, iar cablul de împământare (care trebuie să fie de culoare galben-verde și mai lung decât cele de fază) trebuie fixat la borna cu simbolul  (Fig.4, Rif.G). trebuie aleasă dintre următoarele:

- conectarea la rețeaua fixă cu ajutorul unui tub rigid (dacă aparatul nu este dotat cu dispozitiv de fixare a cablului), utilizați un cablu cu secțiunea minimă de 3x1,5 mm²;
- cu un cablu flexibil (Tip H05VV-F 3x1,5 mm², cu diametrul de 8,5 mm), dacă aparatul este livrat cu o clemă de cablu.

Testarea și pornirea aparatului

Înainte de a porni aparatul, umpleți-l cu apă de la rețeaua de alimentare.

Pentru a umple aparatul cu apă procedați după cum urmează: deschideți robinetul central al instalației casnice și cel de apă caldă până la eliminarea completă a aerului din rezervor. Verificați vizual pierderile de apă la țevi și strângeți-le ușor dacă este necesar. Porniți aparatul folosind comutatorul principal.

REGULI DE ÎNTREȚINERE (pentru personalul calificat)

Toate intervențiile și operațiunile de întreținere trebuie efectuate de personal calificat (care deține cerințele impuse de reglementările în vigoare).

Înainte de a chema Centrul Dvs. Tehnic de Service, verificați dacă deranjamentul nu se datorează lipsei de apă sau defectării alimentării cu energie.

ATENȚIE: ÎNAINTE DE EFECTUAREA ORICĂROR INTERVENȚII, DECONECTAȚI APARATUL DE LA REȚEAUA DE ALIMENTARE CU ENERGIE ELECTRICĂ.

GOLIREA APARATULUI

Este obligatorie golirea aparatului dacă acesta rămâne neutilizat pe o perioadă îndelungată de timp și/sau într-o încăpere expusă înghețului. Goliți aparatul în felul următor:

- deconectați aparatul de la sursa de alimentare;
- Închideți robinetul de separare, dacă este instalat (Fig. 2, Odn. D), sau robinetul central al instalației locuinței;
- Deschideți robinetul de apă caldă (chivuetă și cadă);
- Deschideți supapa de golire (Fig. 2, Odn.B).

ÎNLOCUIREA EVENTUALĂ A COMPONENTELOR

Demontați calota pentru a putea efectua intervenții asupra componentelor electrice (Fig. 4).

Pentru a interveni la termostatul electronic (Ref. Y) trebuie deconectat cablul de alimentare (Ref. C) și cablul subțire (Ref. Y) de la panoul de comandă. Scoateți-l din locașul său având grijă să nu îndoiți excesiv tija cu senzori (Ref. K).

În timpul fazei de remontare, acordați atenție ca poziția componentelor să fie cea inițială.

Pentru a efectua intervenția asupra rezistenței și anodului, goliți mai întâi aparatul.

Desfaceți cele 5 șuruburi (C Fig. 6) și înlăturați flanșa (F Fig. 6). La flanșă sunt conectate rezistența și anodul. În timpul fazei de remontare acordați atenție pentru ca poziția garniturii flanșei, a termostatului și a rezistenței să fie cea inițială (Fig. 6).

La fiecare demontare se recomandă înlocuirea garniturii flanșei (Z Fig. 7).

Utilizați numai piese de schimb originale care pot fi comandate centrelor de asistență autorizate de producător.

ÎNȚREȚINEREA PERIODICĂ

Pentru a menține o bună eficiență a aparatului se recomandă dezincrustarea rezistenței (R fig. 7) la aproximativ fiecare doi ani (în cazul apei cu duritate mai mare, operațiunea trebuie realizată mai des).

În cazul în care nu doriți să utilizați lichide speciale în acest scop (consultați cu atenție fișele de siguranță ale produsului de dezincrustare), puteți curăța manual depunerile de calcar; acordați atenție să nu deteriorați suprafața rezistenței. Anodul de magneziu (N fig. 7) trebuie înlocuit la fiecare doi ani, în caz contrar se pierde valabilitatea garanției. În cazul prezenței apei agresive sau bogate în cloruri se recomandă verificarea stării anodului în fiecare an. Pentru al scoate pe acesta, demontați elementul de încălzire și deșurubați de pe colierul suport.

INSTRUCȚIUNI PENTRU UTILIZATOR

FUNCȚIA «CICLU DE DEZINFECTARE TERMICĂ» (anti-Legionella)

Funcția anti-Legionella este activată de default. Aceasta constă într-un ciclu de încălzire/menținere a apei la 60°C timp de 1h pentru a desfășura o acțiune de dezinfectare termică împotriva bacteriilor.

Ciclu porneste la prima pornire a aparatului și la fiecare repornire în urma întreruperii alimentării de rețea. Dacă produsul funcționează întotdeauna la temperatură mai mică de 60°C, ciclul este repetat după 30 de zile. Când aparatul este oprit, funcția anti-legionella este dezactivată. În cazul opririi aparatului în timpul ciclului anti-legionella, acesta se oprește și funcția este dezactivată. La încheierea fiecărui ciclu, temperatura de funcționare revine la valoarea setată în precedență de utilizator. Activarea ciclului anti-legionella este vizualizat ca o setare normală a temperaturii la 60°C.

Pentru a dezactiva definitiv funcția antilegionella, țineți apăsat simultan butoanele «ECO» și «» timp de 3 secunde; pentru a confirma dezactivarea, ledul 40°C va clipi rapid timp de 5 secunde. Pentru a reactiva funcția antilegionella, repetați operațiunea descrisă mai sus; pentru a confirma reactivarea ledul 60°C va clipi rapid timp de 5 sec.

REGLAREA TEMPERATURII ȘI ACTIVAREA FUNCȚIILOR APARATULUI

Pentru a porni aparatul apăsați tasta  (Fig. 3, Ref. A).

Setați temperatura dorită alegând un nivel între 1 (40°C) și 5 (80°C), folosind butoanele «+» și «-». După 5 secunde fără acțiune, punctul de setare va fi confirmat și memorat.

În timpul fazei de încălzire, ledurile (Fig. 3, Ref. 1->5) privind temperatura atinsă de apă sunt aprinse continuu; cele succesive, până la temperatura setată, luminează intermitent progresiv. Dacă temperatura coboară, de exemplu în urma scoaterii de apă, încălzirea se reactivează automat și ledurile cuprinsc între ultimul aprins continuu și cel privind temperatura setată încep să lumineze intermitent progresiv. În caz de lipsă de alimentare, sau dacă produsul este oprit utilizând butonul  (Fig. 3, Ref. A), rămâne memorizată ultima temperatură setată. În timpul fazei de încălzire se poate constata un ușor zgomot datorat încălzirii apei.

FUNȚIA ECO

Funcția Eco este activată / dezactivată la apăsarea butonului corespunzător. Dacă funcția este activată, ledul se aprinde. Funcția Eco urmărește să producă apă caldă înregistrând obiceiurile utilizatorului. Așadar, pentru prima săptămână completă produsul memorează consumurile și perioadele în care acestea se realizează. Începând cu săptămânile următoare se realizează încălzirea apei raportat la ceea ce a fost învățat anterior. Dacă utilizatorul dorește să restabilească funcția și să pornească o nouă perioadă de învățare, trebuie să apese butonul ECO timp de 3 secunde (ledul eco se va ilumina intermitent). Dacă în timpul funcției Eco sunt apășate butoanele, «+» sau «-», funcția va fi dezactivată.

SHOWER READY



LED-ul Shower Ready «» indică dacă este disponibilă apă caldă cel puțin pentru un duș. Cantitatea de apă caldă e determinată de parametri interni și e variabilă în funcție de model.

MAX FUNCTION

Funcția Max «» se activează/se dezactivează apășând butonul corespunzător. Dacă funcția este activă, LED-ul va fi aprins. Funcția Max setează temporar temperatura de referință la 80 °C înlocuind modalitatea de funcționare precedentă (dacă funcția ECO este activă, auto-învățarea este întreruptă temporar și se dezactivează automat în momentul atingerii temperaturii de referință).

Funcția Max este dezactivată și se verifică o eroare de bloc, dacă se introduce starea „OFF” sau dacă butoanele «+» sau «-» sunt apășate pentru a schimba temperatura de referință.

FUNȚIA ANTIGEL

Funcția antigel este o protecție automată a aparatului pentru a preveni deteriorarea cauzată de temperaturile foarte scăzute sub 5 °C. Se recomandă să lăsați produsul conectat la rețeaua electrică, chiar și în cazul unor perioade lungi de inactivitate. Funcția este activată automat atunci când temperatura scade la 5 °C; odată ce temperatura a fost readusă la valoarea de protecție, funcția este dezactivată. Funcția este activată, dar nu este indicată dacă produsul este pornit.

RESET/DIAGNOZĂ (Fig.3)

La detectarea unei defecțiuni aparatul identifică trei tipuri de erori diferite:

• EROARE: toate LED-urile clipeșc;

Pentru a reseta o eroare, dacă acest lucru este posibil, executați resetarea prin apășarea butonului «» (Ref. A) pentru a opri și a porni produsul. În cazul în care cauza defecțiunii dispăre în urma resetării, aparatul revine la funcționarea normală. În caz contrar toate LED-urile încep să clipească din nou și trebuie să solicitați intervenția Asistenței.

• NOTĂ: LED-ul «» clipește;

Resetați produsul: apăsați butonul «» (Ref. A) pentru a opri produsul, dacă defecțiunea persistă, contactați Centrul de asistență tehnică.

• EROARE AFIȘAJ TACTIL: toate LED-urile de temperatură clipeșc, iar celelalte LED-uri sunt STINSE;

Resetați produsul: decuplați-l de la electricitate, dacă defecțiunea persistă, contactați Centrul de asistență tehnică.

• DIAGNOZĂ: pentru a activa funcția de diagnosticare, apăsați și mențineți apăsat (Rif. A) și (Rif. C) simultan timp de 3 secunde. Tipul defecțiunii este indicat de cele cinci LED-uri (Ref. 1->5) conform următoarei scheme:

Lled nr.2 și nr.5 – Defecțiune internă a plăcii

Ledul nr.2 și nr.4 – Defecțiune la anod (la modelele dotate cu anod activ);

Ledul nr.3 – Sonde de temperatură NTC 1/NTC 2 rupte (deschise sau în scurtcircuit);

Ledul nr.5 - Supratemperatură apă relevantă de către un senzor;

Ledul nr.4 și nr.5 - Supratemperatură generală (defecțiune placă);

Ledul nr.3, nr.4 și nr.5 – Funcționare fără apă

Ledul nr.3 și 5 – Problemă de comunicare cu memoria.

Ledul nr.2, 3 și 4 – Problemă cu datele de memorie.

Pentru a ieși din diagnosticare apăsați tasta  (Rif. A) sau așteptați 25 sec.

INFORMAȚII UTILE

Înainte de a efectua orice operațiune de curățare a aparatului asigurați-vă că ați oprit produsul; pentru a face acest lucru duceți întrerupătorul extern în poziția OFF. Nu utilizați insecticide, solvenți sau detergenți agresivi care pot deteriora părțile vopsite sau din material plastic.

Dacă apa la ieșire este rece, verificați:

- ca aparatul să fie conectat la sursa de alimentare cu energie electrică și întrerupătorul extern să fie în poziție ON.
- ca cel puțin ledul care indică 40 °C (Ref. 3).

Dacă este prezent abur la ieșirea robinetelor:

Întrerupeți alimentarea cu energie electrică și contactați serviciul de asistență tehnic.

Dacă distribuirea apei este insuficientă, verificați:

- presiunea de rețea a apei;
- dacă conductele de admisie și evacuare a apei sunt blocate (deformări sau sedimente).

Apă care picură din dispozitivul de securitate la presiune

Pe durata fazei de încălzire, puțină apă poate să picure din robinet. Aceasta este normal. Pentru a preveni ca apa să picure, în sistemul de debit trebuie instalat un vas de expansiune corespunzător.

Dacă scurgerile continuă și în timpul perioadei în care încălzirea este întreruptă, verificați:

- calibrarea dispozitivului;
- presiunea apei de la rețea.

Atenție: nu blocați niciodată orificiul de evacuare al dispozitivului!

ÎN CAZUL ÎN CARE PROBLEMA PERSISTĂ NU ÎNCERCAȚI SĂ REPARAȚI APARATUL, CI ADRESAȚI-VĂ ÎNTOTDEAUNA PERSONALULUI CALIFICAT.

Datele și specificațiile indicate nu sunt obligatorii și producătorul își rezervă dreptul să aducă orice modificări care pot fi necesare, fără o notificare prealabilă sau înlocuire.



Acest produs este conform cu Directiva WEEE 2012/19/EU.

Simbolul tomleronului barat aplicat pe aparat sau pe ambalajul acestuia, indică faptul că produsul, la sfârșitul vieții utile, trebuie colectat separat de alte deșeuri. Utilizatorul trebuie să predea aparatul ajuns la sfârșitul vieții utile, centrelor de colectare separată a deșeurilor electrotehnice și electronice.

Colectarea separată a aparatului în vederea reciclării, tratamentului sau a eliminării în deplin respect față de mediul înconjurător, contribuie la evitarea efectelor negative asupra mediului și sănătății și favorizează reutilizarea și/sau reciclarea materialelor din care este alcătuită aparatura.

ОБЩИ ИНСТРУКЦИИ ЗА БЕЗОПАСНОСТ

1. Прочетете внимателно инструкциите и предупрежденията съдържащи се в настоящата книжка, тъй като те предоставят важни указания относно безопасността на монтажа експлоатацията и поддръжката.
Настоящата книжка представлява неразделна и съществена част от продукта. Тя трябва да бъде винаги при уреда, включително при прехвърлянето му на друг собственик или потребител и/или при преместване върху друга инсталация.
2. Фирмата производител не носи отговорност за евентуални щети, нанесени на хора, животни и вещи вследствие на неподходяща, погрешна или неразумна употреба или на неспазване на инструкциите, дадени в тази книжка.
3. Този електрически бойлер е проектиран за домашна употреба и е специално създаден за загряване на студена вода (влизаща в продукта) за санитарни нужди. Всяка друга употреба на продукта се счита за неправилна и следователно потенциално опасна. Производителят отхвърля всякаква отговорност, произтичаща от неправилна употреба на продукта и/или за цели, различни от посочените в съответното ръководство с инструкции.
4. Уредът трябва да бъде монтиран и поддържан от персонал, притежаващ нужната професионална квалификация и както е посочено в съответните параграфи. Използвайте единствено и само оригинални резервни части. Неспазването на посоченото по-горе може да наруши безопасността и **освобождава** производителя от всякаква отговорност.
5. Елементите от опаковката (скоби, найлонови пликчета сиропор и др.) не трябва да се оставят на достъпни за деца места, тъй като представляват източник на опасност.
6. Уредът не може да се използва от лица под 3-годишна възраст, с намалени физически, сетивни или умствени способности или без необходимия опит и познания, освен ако не са под наблюдение или след инструкции за безопасна употреба на уреда и опасностите, свързани с това използване. НЕ позволявайте на деца да си играят с уреда. Деца на възраст от 3 до 8 години могат да управляват само крана, свързан към уреда. Почистването и поддръжката от потребителя не може да се извършва от деца без надзор.
7. **Забранено** е да докосвате уреда, ако сте с боси крака или части на тялото Ви са мокри.

8. Преди да използвате уреда и след дадена операция по редовна или извънредна поддръжка, е добре да напълните резервоара на уреда с вода и след това да го източите напълно, за да отстраните евентуални остатъчни примеси.
9. Ако уредът е снабден с кабел за електрозахранването, в случай на смяна на същия се обърнете към оторизиран сервизен център или към персонал, разполагащ с необходимата професионална квалификация.
10. Задължително завийте към тръбата за вход на водата в уреда предпазен вентил, отговарящ на изискванията на нормативната уредба в страната. За страните, които са рецепирали стандарт EN 1487, предпазният модул трябва да е с максимално налягане от 0,7 МРа и да включва поне спирателен кран, възвратен клапан, предпазен вентил, устройство за прекъсване на хидравличния товар.
11. Устройството за защита от свръхналягане (предпазен клапан или модул) не трябва да бъде подлагано на вмешателства и трябва да се пуска да работи периодично, за да се провери дали не е блокирало и за да се отстранят евентуални наслагвания на котлен камък.
12. Евентуално прокапване от устройството за защита от свръхналягане е **нормално** на етап загряване на водата. По тази причина е необходимо да свържете отвеждането, което се оставя винаги с отдушник, с канализационна тръба с непрекъснат наклон надолу и на място, където не може да замръзва.
13. Наложително е да източите уреда и да го изключите от електрическата мрежа, ако трябва да остане неизползван в помещение, където може да замръзне.
14. Лорещата вода, подавана с температура над 50° С към кранчетата за използване, може да причини незабавно сериозни изгаряния. Деца, хора с увреждания и възрастни хора са най-силно изложени на този риск. Затова препоръчваме използването на термостатичен смесителен клапан, който да се завие към тръбата за изходящата вода от уреда, маркирана с червено на цвят пръстенче.
15. Никакви запалими елементи не трябва да се намират в контакт и/или в близост до уреда.
16. Избягвайте да заставате под уреда и да поставяте каквито и да е предмети там, които например може да бъдат повредени от евентуално изтичане на вода.

ФУНКЦИЯ ЗА ПРЕДПАЗВАНЕ ОТ ЛЕГИОНЕЛА (LEGIONELLA)

Легионелата е вид пръчковидна бактерия, която се среща естествено във всички изворни води. „Легионерската болест“ представлява специфичен вид пневмония, причинена от вдихването на съдържащи такава бактерия водни пари. С оглед на това е необходимо да се избягват продължителните периоди на застой на водата в бойлера, като същият следва да се използва или изпразва най-малко веднъж седмично.

Европейският стандарт CEN/TR 16355 предоставя насоки относно добрите практики, които да бъдат възприети с цел предотвратяване на разпространението на легионелата в питейните води, а също така при наличие на местни разпоредби, които налагат допълнителни ограничения по отношение на легионелата, същите следва да се прилагат. Този акумулативен нагревател за вода от електро-механичен тип се продава с термостат, настроен за работна температура над 60°C; следователно е в състояние да извършва цикъл на топлинна дезинфекция, подходяща за ограничаване на разпространението на бактерията легионела в резервоара.

Внимание: докато устройството осъществява цикъла на термична дезинфекция, високата температура може да причини изгаряния. Следователно обърнете внимание на температурата на водата преди вана или душ.

ТЕХНИЧЕСКИ ХАРАКТЕРИСТИКИ

За техническите характеристики разгледайте данните от табелката (етикета, разположен в близост до тръбите за вход и изход на водата).

ТАБЛИЦА 1 - ИНФОРМАЦИЯ ЗА ПРОДУКТА									
Гама	50		80		100		120	150	
Тегло	кг		22		26		28	32	
Монтаж	Вертикален	Хоризонтален	Вертикален	Хоризонтален	Вертикален	Хоризонтален	Вертикален	Вертикален	
Модел	Разгледайте табелката с характеристиките								
SMART	X	--	X	X	X	X	X	X	X
Q _{elec}	kWh	6,893	--	7,323	7,113	7,455	7,249	14,174	14,325
Q _{elec, week, smart}	kWh	24,558	--	25,435	25,552	26,002	25,879	55,775	57,000
Q _{elec, week}	kWh	29,678	--	32,942	33,330	33,778	34,823	65,502	63,726
Профил на натоварването	M	--	M	M	M	M	M	L	L
L _{wa}	15 dB								
η _{wa}		40,0%	--	40,0%	40,0%	40,0%	40,0%	38,9%	37,2%
V40	L	65	--	92	87	130	103	170	194
Вместимост (л)		49		75		95		120	147

Енергийните данни в таблицата и допълнителните данни, посочени в Продуктовата таблица (Приложение А, която е неразделна част от тази книжка), са определени въз основа на Директивите на ЕС 812/2013 и 814/2013. Продуктите без етикет и без съответната таблица за комплекти от водонагреватели и слънчеви съоръжения, предвидени от регламент 812/2013, не са предназначени за направата на такива комплекти. Уредът разполага със smart функция, която позволява консумацията да бъде адаптирана към потребителските профили. При правилно използване дневната консумация на уреда е равна на „Qelec“ (Q_{elec, week, smart} / Q_{elec, week}), която е по-ниска от тази на еквивалентен продукт без smart функция.

Данните, посочени на енергийния етикет, се отнасят за вертикално монтиран продукт.

Уредът отговаря на международните стандарти за електробезопасност IEC 60335-1; IEC 60335-2-21. Постаената CE маркировка върху уреда удостоверява неговото съответствие със следните директиви на Общността, на чиито съществени изисквания отговаря:

- LVD Low Voltage Directive: EN 60335-1, EN 60335-2-21, EN 60529, EN 62233, EN 50106.
 - EMC Electro-Magnetic Compatibility: EN 55014-1, EN 55014-2, EN 61000-3-2, EN 61000-3-3.
 - RoHS Risk of Hazardous Substances: EN 63000.
 - ErP Energy related Products: EN 50440.
- ЕО декларацията за съответствие е достъпна в интернет на следния линк:

Този продукт е отговаря на изискванията на регламент REACH.

ИНСТРУКЦИИ ЗА ИНСТАЛИРАНЕ (за инсталатора)

тикално положение, за да работи правилно. В края на монтажа и преди да се извърши каквото и да е пълнене с вода и електрическо захранване на същия, използвайте контролен инструмент (напр. нивелир), за да проверите точната вертикалност на монтиране.

Уредът служи за загряване на вода до температура, по-ниска от точката на кипене. Той трябва да бъде присъединен към мрежа за захранване със санитарна вода, оразмерена въз основа на работните му характеристики и вместимост.

Преди да свържете уреда е необходимо:

- характеристики и вместимост. Преди да свържете уреда е необходимо:
- Да проверите дали характеристиките (вижте данните на табелката) отговарят на нуждите на клиента.
- Да проверите дали монтажът отговаря на клас IP (защита от проникване на флуиди) на уреда съгласно действащата нормативна уредба.
- Да прочетете информацията, дадена върху етикета на опаковката и върху табелката с характеристиките. Този уред е проектиран за монтаж единствено и само на закрито съгласно действащата нормативна уредба. Освен това се изисква спазването на следните предупреждения, касаещи наличието на:
- **Влажност:** не монтирайте уреда в затворени (непроветривани) и влажни помещения.
- **Замръзване:** не монтирайте уреда на места, където има вероятност температурите да спаднат до критични нива с риск от образуване на лед.
- **Слънчеви лъчи:** не излагайте уреда на въздействието на пряка слънчева светлина, включително и през прозорци.
- **Прах/изпарения/газове:** не монтирайте уреда при наличие на особено агресивни среди като киселинни изпарения, запрашени или наситени с газове атмосферни.
- **Мълниезащита:** не монтирайте уреда директно върху електрически линии, които не са предпазени от резки промени на напрежението.
- **Ако уредът се монтира в помещение, разположено точно над обитаемо пространство** (таванско помещение, таван, окачен таван и т.н.), изолирайте тръбопроводите и монтирайте задържащ резервоар с дренаж за вода, за да предотвратите повреда в случай на теч. Връзката с канализационната система е задължителна във всички случаи.

В случай на стени, направени от тухли или блокчета с отвори, преградни стени с ограничена статичност или изобщо зидария, различна от посочената, трябва да пристъпите към предварителна проверка на статиката на опорната система. Свързващите куки към стената трябва да могат да издържат тегло, тройно по-голямо от това на водонагревателя, пълен с вода. Препоръчваме куки с диаметър от поне 12 mm.

Препоръчваме да монтирате уреда (**А фиг. 1**) колкото може по-близо до точките на използване, за да ограничите топлинните загуби по протежение на тръбите. Местните норми може да предвиждат рестрикции за монтаж на уреда в баня, така че спазвайте минималните разстояния, предвидени от действащите норми. За да улесните различните операции по поддръжка, предвидете свободно пространство около капака от поне 50 cm, за да осигурите достъп до електрическите части.

ВОДНО СВЪРЗВАНЕ

Свържете входа и изхода на водонагревателя с тръби или фитинги, устойчиви както на работното налягане, така и на температурата на горещата вода, която обичайно може да достигне и да надхвърли 90° C. Затова не се препоръчват материали, които не издържат на такива температури.

Уредът не трябва да работи с води с твърдост под 12°F, а при води с особено висока твърдост (над 25°F) се препоръчва използването на омекотител, специално измерен и мониториран, като в този случай остатъчната твърдост не трябва да спада под 15°F. Към тръбата на входа на водата в уреда, отбелязана със синя марка, завийте „Т“-образна връзка. Върху тази връзка завийте, от едната страна - кранче за източване на водонагревателя (**В фиг. 2**) с което може да се борави само чрез специален инструмент, от другата - устройство за защита от свръхналягане (**А фиг. 2**).

Предпазен модул в съответствие с европейски стандарт EN 1487

Възможно е някои страни да изискват използването на специфични предпазни хидравлични устройства съгласно изискванията на местните закони; задача на квалифицирания монтажник, на когото е възложен монтажът на продукта, е да оцени пригодността на предпазното устройство за използване.

Забранено е да поставяте каквото и да е прекъсващо устройство (клапани, кранчета и др.) между предпазното ус-

тройство и самия водонагревател. Отвеждащият изход на устройството трябва да е свързан към отвеждаща тръба с диаметър, равен поне на този на свързване на уреда, чрез фуния, която да позволява въздушно отстояние от поне 20 mm с възможност за визуален контрол. Чрез гъвкава тръба свържете входа на предпазното устройство към тръбата за студена вода от мрежата, ако е необходимо като използвате спирателен кран (**D фиг. 2**). Освен това в случай на отваряне на крана за източване, предвидете тръба за отвеждане на водата, поставена на изхода (**C фиг. 2**). При завинтване на предпазния модул не прилагайте голямо усилие за достигане до края на хода и не извършвайте вмешателства по същия. В случай, че налягането в мрежата е близо до стойностите на регулиране на клапата, е необходимо да поставите редуктора на налягането колкото може по-далече от уреда. В случай, че се вземе решение за монтаж на смесителни групи (кранчета или души), се погрижете за почистване на тръбите от евентуални замърсявания, които биха могли да ги повредят.

ЕЛЕКТРИЧЕСКО СВЪРЗВАНЕ

Преди да монтирате уреда е задължително да проверите внимателно електрическата инсталация, като проверите дали тя съответства на действащите норми за безопасност, която да е подходяща за максималната консумирана мощност на водонагревателя (за отпратна информация използвайте идентификационните данни от табелката) и сечението на кабелите за електрическите свързвания да съответства на изискванията на действащата нормативна уредба.

Производителят на уреда не носи отговорност за евентуални щети, причинени от незаземяването на инсталацията или поради проблеми с електрозахранването. Преди пускането в експлоатация проверете дали мрежовото напрежение съответства на стойността, посочена върху табелката на уреда. Забранено е използването на разклонители, удължители или адаптори. Забранено е да използвате тръбите на хидравличната инсталация и на инсталациите за отопление и газ за свързване на уреда към земята. Ако уредът разполага със захранващ кабел, при необходимост същият да бъде сменен, трябва да използвате кабел със същите характеристики (тип H05VV-F 3x1,5 mm², диаметър 8,5 mm). Захранващият кабел (тип H05VV-F 3x1,5 mm² диаметър 8,5 mm) трябва да е прокаран през специалния отвор, разположен в задната част на уреда, който продължава до достигане на клемите на термостата (**M фиг. 4**). За изключване на уреда от мрежата трябва да използвате двуполусен прекъсвач, отговарящ на действащите национални норми (отваряне на контакти с поне 3 mm, по-добре ако е снабден с предпазители). Заземяването на уреда е задължително и заземителният кабел (който трябва да бъде жълто-зелен на цвят и по-дълъг от тези за фазите) трябва да се закрепва към клемата при символа  (**G фиг. 4**). Ако уредът не разполага със захранващ кабел, начините на монтаж трябва да бъдат избрани сред следните:

- свързване към фиксираната мрежа с тръба (ако уредът не разполага с кабелна скоба), използвайте кабел с минимално сечение 3x1,5 mm²;
- с гъвкава тръба (тип H05VV-F 3x1,5 mm², диаметър 8,5 mm), ако уредът разполага с кабелни втулки

Контролно изпитване и включване на уреда

Преди да запалите уреда, го напълнете с вода от мрежата.

Това пълнене се осъществява чрез отваряне на централния кран на инсталацията на жилището и този за гореща вода до излизане на всичкия въздух от резервоара. Визуално проверете за водни течове от фланеца и леко го затегнете, ако е необходимо. Включете уредът посредством ключа.

ПРАВИЛА ЗА ПОДДРЪЖКА (за квалифициран персонал)

Всички интервенции и операции по поддръжката трябва да се извършват от квалифициран персонал (притежаващ необходимите реквизити съгласно действащите нормативни разпоредби).

Все пак, при съмнения за неизправност, преди да поискате техническа помощ, проверете дали нарушеното функциониране не зависи от други причини, като например временно спиране на водата или на електрозахранването.

ВНИМАНИЕ: ИЗКЛУЧЕТЕ УРЕДА ОТ ЕЛЕКТРИЧЕСКАТА МРЕЖА ПРЕДИ ДА ПРЕДПРИЕТЕ КАКВИТО И ДА БИЛО ДЕЙСТВИЯ.

ИЗПРАЗВАНЕ НА УРЕДА

Необходимо е уредът да бъде изпразнен, ако ще остане неизползван в помещение, където има вероятност да замръзне. В случай на необходимост пристъпете към изпразване на уреда, както следва:

- изключете уреда от електрическата мрежа;
- затворете спирателния кран, ако е монтиран (**Фиг. 2, Реф. D**), в противен случай централния кран на битовата инсталация;

- отворете крана на топлата вода (мивка или вана);
- отворете крана (**Фиг. 2, Реф. В**).

ВЪЗМОЖНА Е ПОДМЯНА НА КОМПОНЕНТИТЕ

Като отстраните капака, за да се намесите по електрическите части. (**Фиг. 4**).

За да се намесите по електронния термостат (**Реф. Т**), трябва да разкачите захранващия кабел (**Реф. С**) и кабелчето (**Реф. Y**) на командния панел. След това го извадете от леглото му, като внимавате да не огънете прекалено много пръта с датчиците (**Реф. К**).

За да се намесите по командния панел (**Реф. W**), разкачете кабела (**Реф. Y**) и развийте болтовете

По време на повторния монтаж внимавайте позицията на всички компоненти да е идентична на първоначалната.

За да може да извършвате операции по нагревателя и по анода, преди това трябва да източите уреда.

Развийте 5-те болта (**С Фиг. 6**) и отстранете фланеца (**Ф Фиг. 6**). Фланецът е свързан с нагревателя и с анода. По време на етапа по повторно монтиране внимавайте позициите на уплътнението на фланеца, на термостата и на нагревателя да са идентични на първоначалните такива (**Фиг. 6**).

След всяко отстраняване се препоръчва подмяна на уплътнението на фланеца (**Z Фиг. 7**).

По време на етапа на повторен монтаж внимавайте позицията на всички компоненти да е първоначалната такава.

ПЕРИОДИЧНИ ПОДДРЪЖКИ

За да поддържате добра ефективност на уреда, трябва да отстранявате наслагванията от нагревателя (**R Фиг. 7**) приблизително на всеки две години (при вода с по-голяма твърдост честотата трябва да бъде увеличена). Ако не желаете да използвате специални течности за тази цел (в този случай прочетете внимателно информационните листове за безопасност на препаратите против наслагвания), операцията може да се извърши чрез разтрошаване на образувалата се кора от котлен камък, като внимавате да не повредите външния слой на нагревателя. Магnezиевият анод (**N Фиг. 7**) трябва да се сменя на всеки две години, в противен случай гаранцията отпада. При наличие на агресивна или богата на хлориди вода се препоръчва да проверите състоянието на анода всяка година.

За да ги смените, трябва да демонтирате нагревателите и да ги развийте от опорната скоба.

ИНСТРУКЦИИ ЗА ПОТРЕБИТЕЛИТЕ

ФУНКЦИЯ «ЦИКЪЛ ЗА ТОПЛИННО ДЕЗИНФЕКЦИРАНЕ» (анти-легионела)

Функция анти-легионела се активира по подразбиране. Състои се от цикъл на загреване/поддържане на водата на 60 °C за 1h, така че да се извърши термична дезинфекция срещу съответните бактерии.

Цикълът се стартира при първото запалване на уреда и след всяко следващо запалване след липса на захранване от мрежата. Ако уредът работи винаги при температура под 55 °C, цикълът се повтаря след 30 дни. Когато уредът е изключен, функция анти-легионела е деактивирана. При изключване на уреда по време на извършване на цикъл анти-легионела, продукът изгасва и функцията се деактивира. В края на всеки цикъл работната температура се връща на настроената преди това от потребителя температура стойност. Активирането на цикъла анти-легионела се показва като нормална настройка на температурата при 60 °C.

За да деактивирате за постоянно функцията против легионела, задръжте едновременно бутоните «ECO» и «» за 3 сек.; за потвърждаване на деактивирането светодиодът 40° ще мига бързо в продължение на 5 сек. За да активирате отново функцията против легионела, повторете операцията, описана по-горе; за потвърждаване на повторното активиране светодиодът 60° C ще мига бързо в продължение на 5 сек.

РЕГУЛИРАНЕ НА ТЕМПЕРАТУРАТА И АКТИВИРАНЕ НА ФУНКЦИИТЕ НА УРЕДА

За да включите уреда, натиснете бутон  (**A Фиг. 3**).

Настройте желаната температура, като изберете ниво между 40°C и 80°C чрез бутони «+» и «-». По време на етапа по загреване светлинните индикатори (**Реф.1-->5**) показващи достигнатата от водата температура, светят непрекъснато; следващите мигат последователно до настроената температура. Ако температурата се понижи, например вследствие на потребление на вода, загреването отново автоматично се включва и светлинните индикатори между последния включен с фиксирана светлина и този за настроената температура отново започват да мигат последователно. При липса на захранване или ако уредът бъде изключен чрез бутон  (**A Фиг. 3**), остава запаметена последната настроена температура.

По време на етапа на загреване може да има лек шум, дължащ се на загреването на водата.

ФУНКЦИЯ ЕСО

Функция Есо се активира / деактивира чрез натискане на съответния бутон. Ако функцията е активирана, индикаторът светва. Функция Есо има за цел производство на гореща вода съобразно с навиците на потребителя.

По тази причина през цялата първа седмица уредът запамятава данни за използваната вода, както и за периодите на използване. През следващите седмици водата се загрева въз основа на събраната преди това информация. Ако потребителят желае да рестартира функцията и да стартира нов период на събиране на информация, е необходимо да натисне бутон ЕСО в продължение на 3 секунди (светодиодът есо започва да мига). Ако по време на функция ЕСО бъдат натиснати бутони «+» или «-», функцията се деактивира.

ГОТОВНОСТ ЗА ДУШ



Светодиодът за готовност за душ «» показва дали има гореща вода за поне един душ. Количеството гореща вода се определя от вътрешните параметри и зависи от модела.

МАКС. ФУНКЦИЯ



Макс. функцията «» се активира/деактивира с натискане на съответния бутон. Ако функцията е активна, светодиодният индикатор свети. Макс. функцията временно задава точка на температура от 80°C, като пренебрегва предишния работен режим (Ако функцията Есо е активна, функцията за самообучение се прекъсва временно и се деактивира самостоятелно след достигане на зададената точка).

Макс. Функцията се деактивира дори да има малка грешка, ако се активира състояние OFF или се натиснат бутоните «+» или «-» за смяна на зададената точка.

ФУНКЦИЯ ПРОТИВ ЗАМРЪЗВАНЕ

Функцията против замръзване представлява автоматична защита на уреда за избягване на повредите, причинени от много ниски температури под 5°C, в случай че уредът е изключен по време на студения сезон. Препоръчително е продуктът да се остави свързан към електрическата мрежа, дори да не се налага да работи в продължение на дълго време. За всички модели, след като температурата се повиши до по-безопасно ниво, така че да се избегнат повреди от лед и замръзване, подгарването на водата се изключва отново.

Нулиране/Диагностика (фиг.3)

Когато бъде открита неизправност, уредът идентифицира три различни вида неизправности:

• НЕИЗПРАВНОСТ: всички LED индикатори мигат;

За да нулирате неизправността, когато е възможно, извършете нулирането, като натиснете бутон  (А фиг. 3) за да изключите и включите уреда.

Ако причината за неизправността изчезне веднага след нулирането, уредът ще възобнови нормалната си работа. В противен случай, ако LED индикаторът продължи да мига, се свържете с Центъра за техническа помощ.

• УВЕДОМЛЕНИЕ: LED индикаторът мига;

Извършете нулирането, като натиснете бутона  (А фиг. 3), за да изключите и включите уреда. Ако неизправността продължава, се свържете с Центъра за техническа помощ.

• НЕИЗПРАВНОСТ НА СЕНЗОРНИЯ ЕКРАН: всички LED индикатори мигат, а другите LED индикатори са изключени;

Извършете нулирането, като прекъснете захранването на уреда. Ако неизправността продължава, свържете се с Центъра за техническа помощ.

• Диагностика: За да активирате функцията за диагностика, натиснете и задръжте едновременно «» (А фиг. 3) и «» за 3 секунди. Видът на неизправността се показва от пет светодиода (Rif. 1-->5) по следната схема:

Светодиод реф 2 и 5 - Вътрешна неизправност на РС.В;

Светодиод реф 2 и 4 - неизправност на анода (при модели, оборудвани с активен анод);

Светодиод реф 3 - Температурните датчици NTC 1/NTC 2 са повредени (отворени или късо съединени);

Светодиод реф 5 - прегряване на водата, засечено от отделен сензор;

Светодиод реф 4 и 5 - общо прегряване (неизправност на РС.В.);

Светодиод реф. 3, 4 и 5 - работа без вода.

Светодиод реф. 3, и 5 - Проблем с комуникацията с паметта.

Светодиод реф 2, 3 и 4 - Проблем с данните в паметта.

За да излезете от менюто за диагностика, натиснете бутон «» (А фиг. 3) или изчакайте 25 сек.

ПОЛЕЗНА ИНФОРМАЦИЯ

Уверете се че сте изключили уреда чрез завъртане на външния ключ в позиция OFF преди да предприемете каквито и да било действия по почистване. Не използвайте агресивни инсектициди, разтворители или почистващи препарати, които могат да повредят боядисаните или пластмасовите части.

Ако водата на изхода е студена, проверете:

- дали уредът е свързан към електрозахранването и дали външният прекъсвач е на позиция ON.
- дали поне светодиодът за 40 °C (реф. 3) свети.

Ако на изхода от крановете има пара:

Прекъснете електрическото захранване на уреда и се свържете с отдела за техническо обслужване.

При недостатъчно подаване на гореща вода, проверете:

- налягане на водата по мрежата;
- за евентуално запушване на тръбите на входа и изхода на водата (деформации или утайки).

Изтичане на вода от устройството за свръхналягане

Прокапването на вода от устройството трябва да се счита за нормално по време на фазата на подгряване. Ако желаете да избегнете това прокапване е необходимо да се монтира разширителен съд в системата за подаване. Ако течът продължи и по време на неоплнителния период, заявете проверка на следното:

- тарирането на уреда;
- налягането на водата в мрежата.

Внимание! Никога не запушвайте отводнителния отвор на уреда!

НЕ СЕ ОПИТВАЙТЕ ДА ПОПРАВЯТЕ УРЕДА; ВИНАГИ СЕ ОБРЪЩАЙТЕ КЪМ КВАЛИФИЦИРАНИЯ ПЕРСОНАЛ.

Посочените данни и характеристики не обвързват фирмата производител, която си запазва правото да прави всякакви промени, които смята за подходящи, без задължение за предизвестие или подмяна.



Този продукт е в съответствие с Директива МЕЕЕ 2012/19/Е11.

Символът на зачеркнатото кошче, поставен върху оборудването или върху опаковката му показва, че в края на полезния си живот продуктът трябва да се изхвърли разделно от другите отпадъци.

Затова, след като приключи използването му, потребителят трябва да предаде оборудването на оторизираните общински центрове за разделно събиране на отпадъци от електротехника и електроника. Като алтернатива на самостоятелното управление оборудването, което желаете да изхвърлите, може да се предаде на търговеца на дребно в момента на закупуването на ново оборудване от еквивалентен тип. Подходящото разделно събиране за последващо рециклиране, третиране и обезвреждане на старото оборудване при опазване на околната среда допринася за избягване на възможни отрицателни последици за околната среда и здравето и благоприятства повторното използване и/или рециклиране на материалите, от които е съставено оборудването

VŠEOBECNÉ BEZPEČNOSTNÉ POKYNY

1. **Pokyny a osobitné upozornenia v tejto knižke si prečítajte pozorne, pretože poskytujú dôležité návody, týkajúce sa bezpečnosti počas inštalácie, užívania a údržby.**
Táto knižka je neoddeliteľnou a podstatnou súčasťou výrobku. Musí prístroj neustále sprevádzať aj v prípade, že bude postúpený inému majiteľovi alebo užívateľovi a/alebo preložený na iné zariadenie.
2. Spoločnosť výrobcu nenesie zodpovednosť za prípadné škody na osobách, zvieratách a veciach v dôsledku nevhodného, chybného či nerozumného použitia či nedodržania pokynov uvedených v tomto návode.
3. Tento elektrický ohrievač vody bol navrhnutý na domáce použitie a je špeciálne skonštruovaný na ohrev studenej vody (vstupujúcej do výrobku) na sanitárne účely. Akékoľvek iné použitie produktu sa považuje za nevhodné a preto potenciálne nebezpečné. Výrobca odmieta akúkoľvek zodpovednosť vyplývajúcu z nesprávneho použitia produktu a/alebo na iné účely, ako sú tie, ktoré sú uvedené v príslušnom návode na použitie.
4. Inštaláciu a údržbu zariadenia musí zabezpečovať iba odborne kvalifikovaný personál v súlade s pokynmi príslušných odsekov. Používajte iba originálne náhradné diely. Nedodržanie vyššie uvedeného môže ohroziť bezpečnosť a výrobca **nenesie** v týchto prípadoch akúkoľvek zodpovednosť.
5. Súčasti balenia (svorky, plastové vrecúška, penový polystyrén atď.) ne nechávajú v dosahu detí, môžu pre ne znamenať nebezpečenstvo.
6. Spotrebič nesmú používať osoby mladšie ako 3 roky, so zníženými fyzickými, zmyslovými alebo duševnými schopnosťami alebo bez potrebných skúseností a znalostí, pokiaľ nie sú pod dozorom alebo sa neriadia pokynmi o bezpečnom používaní spotrebiča a nebezpečenstvách, ktoré s tým súvisia. **použitie. NEDOVOLTE deťom hrať sa so spotrebičom.** Deti vo veku 3 až 8 rokov môžu obsluhovať iba vodovodný kohútik pripojený k spotrebiču. Čistenie a údržbu používateľa nesmú vykonávať deti bez dozoru.
7. **Je zakázané** dotýkať sa prístroja, ak ste bosí alebo máte mokré časti tela.

8. Pred použitím spotrebiča a po vykonaní riadnej alebo mimoriadnej údržby je vhodné naplniť zásobník prístroja vodou a potom ho dôkladne vyprázdniť, aby ste odstránili prípadné zvyškové nečistoty.
9. Ak je prístroj vybavený elektrickým napájacím káblom, v prípade jeho výmeny sa obráťte na autorizované servisné centrum alebo na kvalifikovaných odborníkov.
10. Na trúbku privodu vody na spotrebiči je treba naskrutkovať poistný ventil v súlade s národnými normami. Pre krajiny, ktoré prijali normu EN 1487, musí mať bezpečnostná jednotka maximálny tlak 0,7 MPa a musí obsahovať aspoň jeden uzatvárací ventil, spätný ventil, bezpečnostný ventil a zariadenie na prerušenie hydraulického zaťaženia.
11. Ak je zariadenie, ktoré zabráňuje pretlaku (poistný ventil alebo jednotka), nesmie byť odstraňované a musí byť pravidelne spustené, aby sa skontrolovalo, či nie je zablokované alebo či neobsahuje vápenaté usadeniny.
12. Kvapkanie zo zariadenia proti pretlaku je vo fáze nahrievania vody **normálne**. Z tohto dôvodu je potrebné na výpusť, ktorý je ponechaný vždy otvorený, napojiť drenážnu hadicu so sklonom nadol a na mieste, kde nemrzne.
13. Ak sa prístroj nepoužíva počas dlhej doby v miestnosti mrzne, je nevyhnutné ho vyprázdniť a odpojiť od elektrickej siete.
14. Voda s teplotou nad 50°C, privádzaná do prevádzkových ventilov, môže spôsobiť vážne opareniny. Najväčšiemu riziku sú vystavené deti, postihnuté a staré osoby. Preto odporúčame používať termostatický zmiešavací ventil, ktorý sa pripojí na hadicu vypúšťania vody z prístroja, označený krúžkom červenej farby.
15. V blízkosti a/alebo v kontakte s prístrojom sa nesmie nachádzať žiadny horľavý predmet.
16. Vyhýbajte sa umiestneniu akéhokoľvek predmetu a/alebo prístroja pod ohrievač vody, ktorý by sa mohol napríklad poškodiť eventúalnym únikom vody.

FUNKCIA OCHRANY PROTI LEGIONELLE

Legionella je druh baktérie v tvare tyčinky, ktorá sa prirodzene nachádza vo všetkých pramenitých vodách. „Legionárska choroba“ je špecifický zápal pľúc, spôsobený inhaláciou vodnej pary, ktorá obsahuje uvedenú baktériu. Z tohto pohľadu je potrebné zabrániť dlhodobej stagnácii vody v bojleri a vyprázdiť ho alebo vodu zužitkovať aspoň v týždenných intervaloch.

Európska norma CEN/TR 16355 obsahuje pokyny ohľadne správnych postupov, ktoré je potrebné prijať na zabránenie proliferácii legionelly v pitných vodách, a ak sú v platnosti ešte prísnejšie miestne normy v súvislosti s legionellou, je potrebné ich aplikovať.

Tento akumulčný ohrievač vody, elektromechanického typu, je predávaný s termostatom, ktorý sa vyznačuje pracovnou teplotou vyššou ako 60 °C; preto je vhodný na vykonanie cyklu tepelnej dezinfekcie, ktorý umožňuje obmedziť šírenie baktérií legionelly v zásobníku.

Upozornenie: Zatiaľ čo zariadenie vykonáva cyklus tepelnej dezinfekcie, vysoká teplota vody môže spôsobiť vznik popálenín. Venujte preto pozornosť teplote vody pred kúpeľom alebo sprchovaním.

TECHNICKÉ VLASTNOSTI

Pre technické vlastnosti pozrite údaje na štítku (štítok umiestnený v blízkosti hadice prívodu a vypúšťania vody).

TABUĽKA Č. 1 - INFORMÁCIE O VÝROBKU									
Výrobný sortiment	50		80		100		120	150	
Hmotnosť	kg		17		22		26	28	32
Inštalácia	Vertikálne	Horizontálne	Vertikálne	Horizontálne	Vertikálne	Horizontálne	Vertikálne	Vertikálne	
Model	Pozrite si štítok s vlastnosťami								
SMART	X	--	X	X	X	X	X	X	
Q_{elec}	kWh	6,893	--	7,323	7,113	7,455	7,249	14,174	14,325
$Q_{elec, week, smart}$	kWh	24,558	--	25,435	25,552	26,002	25,879	55,775	57,000
$Q_{elec, week}$	kWh	29,678	--	32,942	33,330	33,778	34,823	65,502	63,726
Profil zaťaženia	M	--	M	M	M	M	M	L	L
L_{wa}	15 dB								
η_{wa}		40,0%	--	40,0%	40,0%	40,0%	40,0%	38,9%	37,2%
V40	l	65	--	92	87	130	103	170	194
Dostupný objem		49		75		95		120	147

Energetické údaje a ďalšie údaje uvedené na karte výrobku (Príloha A, ktorá tvorí neoddeliteľnú súčasť tejto knižky) sú formulované na základe Smerníc EU 812/2013 a 814/2013.

Výrobky, na ktorých chýba štítok a príslušná karta pre jednotky ohrievačov vody a solárne zariadenia, vyplývajúce z nariadenia 812/2013, nie sú určené na použitie v takýchto jednotkách. Spotrebič je vybavený funkciou smart, ktorá umožňuje upraviť spotrebu podľa profilov používania používateľa.

Zariadenie je vybavené inteligentnou funkciou, ktorá vám umožňuje prispôsobiť spotrebu na základe jednotlivých užívateľských profilov. Pri správnej činnosti sa zariadenie vyznačuje dennou spotrebou " $Q_{elec, week, smart} / Q_{elec, week}$ " menšou ako v prípade ekvivalentného zariadenia bez inteligentnej funkcie.

Údaje na energetickom štítku sa vzťahujú na nainštalovaný vertikálny produkt

Tento prístroj je v súlade s medzinárodnými normami elektrickej bezpečnosti IEC 60335-1;

IEC 60335-2-21. Pripojenie označenia ES na prístroj osvedčuje zhodu s týmito európskymi smernicami a spĺňa ich základné požiadavky:

- LVD Low Voltage Directive: EN 60335-1, EN 60335-2-21, EN 60529, EN 62233, EN 50106.
- EMC Electro-Magnetic Compatibility: EN 55014-1, EN 55014-2, EN 61000-3-2, EN 61000-3-3.
- Directive ROHS: EN 63000.
- ErP Energy related Products: EN 50440.

Tento výrobok je v súlade s Nariadením REACH.

INŠTALÁCIA SPOTREBIČA (PRE INŠTALÁTORA)

Tento výrobok, s výnimkou vodorovných modelov (tabuľka 1), je zariadenie, ktoré musí byť kvôli správnej činnosti nainštalované do zvislej polohy. Na konci inštalácie a pred akýmkoľvek plnením vodou a jej elektrickým napájaním použite overovací nástroj (napr. vodováhu) na overenie správneho uvedenia do zvislej montážnej polohy.

Spotrebič slúži na ohrev vody na teplotu nižšiu ako je teplota varu. Musí byť pripojený k sieti na prívod úžitkovej vody pre domácnosť, ktorá je dimenzovaná podľa jeho výkonu a kapacity.

Pred pripojením spotrebiča je potrebné vykonať tieto činnosti:

- Skontrolujte, či vlastnosti (pozri údaje na štítku) vyhovujú potrebám zákazníka.
- Skontrolujte, či inštalácia zodpovedá stupňu krytia IP (ochrana proti vniknutiu kvapalín) zariadenia v súlade s platnými predpismi.
- Prečítajte si informácie na štítku obalu a na typovom štítku.

Tento spotrebič je navrhnutý tak, aby mohol byť inštalovaný výlučne vo vnútorných priestoroch v súlade s platnými predpismi a tiež vyžaduje dodržiavanie nasledujúcich upozornení týkajúcich sa prítomnosti týchto faktorov:

- **Vlhkosť:** spotrebič neinštalujte v uzavretých (nevetraných) a vlhkých miestnostiach.
- **Mráz:** neinštalujte spotrebič v prostredí, kde je pravdepodobné, že teplota klesne na kritickú úroveň s rizikom tvorby ľadu.
- **Slnčné lúče:** nevystavujte spotrebič priamemu účinku slnečných lúčov, a to ani za prítomnosti sklenených tabúl.
- **Prach/výpary/plyn:** spotrebič neinštalujte v obzvlášť agresívnych prostrediach, ako sú kyslé výpary, prach alebo nasýtený plyn.
- **Elektrické výboje:** spotrebič nenainštalujte priamo do elektrického rozvodu, ktorý nie je chránený proti napätovému výkyvom.
- **Ak je spotrebič inštalovaný v miestnosti, ktorá leží tesne nad obývaným priestorom (podkrovie, pôda, podhľad atď.),** izolujte potrubie a namontujte záchytnú nádrž s odtokom vody, aby ste zabránili poškodeniu v prípade úniku. Pripojenie na kanalizáciu je povinné vo všetkých prípadoch.

V prípade stien vyrobených z tehál alebo dutých tvárnic, priečok s obmedzeným statickým nábojom alebo stien s iným zložením, ako je uvedené, je potrebné vykonať predbežnú statickú kontrolu nosného systému. Háky naripevnenie na stenu musia mať také vlastnosti, aby dokázali uniesť zaťaženie trikrát väčšie, ako je hmotnosť ohrievača vody naplneného vodou. Odporúčame háky s priemerom najmenej 12 mm. Spotrebič odporúčame inštalovať (**obr. 1, ref. A**) čo najbližšie k odborným miestam, aby sa obmedzili tepelné straty pozdĺž potrubia. Miestne predpisy môžu obsahovať obmedzenia pre inštaláciu spotrebiča v kúpeľni, preto dodržiavajte minimálne vzdialenosti, ktoré vyžadujú platné predpisy. Aby sa uľahčilo rôzne úkony údržby, zachovajte voľný priestor okolo uzáveru v rozsahu aspoň 50 cm, aby ste mali prístup k elektrickým častiam.

PRIPOJENIE K ROZVODU VODY

Pripojte vstup a výstup ohrievača vody k potrubiam alebo spojkám, ktoré sú okrem prevádzkového tlaku odolné aj voči teplote vody, ktorá môže bežne dosahovať a prekračovať 90 °C. Neodporúča sa preto použitie materiálov, ktoré neodolávajú uvedeným teplotám. Spotrebič nesmie pracovať s vodou, ktorá sa vyznačuje tvrdosťou nižšou ako 12 °F. Pri vode s mimoriadne vysokou tvrdosťou (väčšou ako 25 °F) sa odporúča použiť vhodné kalibrovany monitorovací zmäčkovací; pri jeho použití nesmie zvyšková tvrdosť klesnúť pod 15 °F. Potrubie spotrebiča na prívod vody označené objímkou modrej farby priskrutkujte spojkou v tvare „T“. Na túto spojku priskrutkujte na jednej strane kohútik na vyprázdnenie ohrievača vody (**obr. 2, ref. B**), ktorý je možné použiť len pomocou nástroja, a na druhú stranu pretlakové zariadenie (**obr. 2, ref. A**).

Bezpečnostná jednotka v súlade s európskou normou en 1487

Bezpečnostná jednotka v súlade s európskou normou EN 1487 V niektorých krajinách sa vyžaduje použitie špeciálnych hydraulických bezpečnostných zariadení v súlade s požiadavkami miestnych nariadení; je povinnosťou kvalifikovaného inštalátora povereného inštaláciou výrobku, aby zvažil, či bezpečnostné zariadenie, ktoré vybral, je vhodné. Medzi bezpečnostné zariadenie a ohrievač vody samotný je zakázané inštalovať akékoľvek prepínacie zariadenia (ventily, kohútiky atď.). Výstupný výpusť zo zariadenia musí byť pripojený na vypúšťacie potrubie s priemerom najmenej rovnakým, ako je pripojenie zariadenia, cez hrdlo, ktoré umožňuje priestorovú vzdialenosť minimálne 20 mm s možnosťou vizuálnej kontroly. Na rúru rozvodu studenej vody pripojte pomocou flexibilnej hadice vstup bezpečnostnej jednotky, v prípade potreby použite uzatvárací ventil (**D obr. 2**) ďalej pripravte vy-

púšťaciú rúrkú pripojenú k výstupu (**C obr. 2**) pre prípad otvorenia vypúšťacieho kohúta.

Pri upevňovaní bezpečnostnej jednotky dbajte, aby ste ju neposúvali na doraz a nepoškodili ju.

V prípade, ak sa tlak v rozvode vody pohybuje na hodnote blízkej nastaveniu ventilu, je potrebné aplikovať čo najbližšie k zariadeniu reduktor tlaku. V prípade, keď sa rozhodnete pre inštaláciu zmiešavačov (vodovodné kohútiky alebo sprcha), odstráňte z potrubí prípadné nečistoty, ktoré by mohli poškodiť zmiešavače.

PRIPOJENIE K ELEKTRICKÉMU ROZVODU

Pred inštaláciou spotrebiča je povinné vykonať kontrolu elektrického vedenia a overiť jeho súlad s platnými bezpečnostnými normami, či je v súlade s maximálnym príkonom ohrievača vody (pozri identifikačný štítok) a že prierez káblov pre elektrické zapojenia je vhodný a v súlade s platnými normami.

Výrobca spotrebiča nenesie zodpovednosť za prípadné škody spôsobené neuzemnením spotrebiča či v dôsledku anomálií elektrického napájania. Pred uvedením do činnosti sa uistite, že napájacie napätie elektrického rozvodu odpovedá menovitej hodnote zariadenia, uvedenej na identifikačnom štítku. Použitie rozvodiek, predžovacích káblov a adaptérov je zakázané. Je zakázané používať rúry hydraulických rozvodov, vykurovania alebo rozvodov plynu na uzemnenie prístroja. Ak je súčasťou zariadenia napájací kábel, v prípade jeho výmeny použite kábel s rovnakými vlastnosťami (typ H05VV-F 3x1,5mm², priemer 8,5 mm).

Napájací kábel (typ H05 V V-F 3x1,5 s priemerom 8,5 mm) sa musí zasunúť do príslušného otvoru, ktorý sa nachádza v zadnej časti zariadenia a musí sa vsuvať dovnútra, až pokiaľ sa nedostane k svorkovnici (**obr. 4, poz. M**) a potom je potrebné jednotlivé vodiče zaistiť dotiahnutím príslušných skrutiek. Na vypojenie prístroja zo siete sa musí používať dvojpólový vypínač v súlade s platnými národnými normami (otvorenie kontaktov aspoň na 3 mm, najlepšie, ak je doplnený o poistky). Uzemnenie zariadenia je povinné a zemiaci vodič (ktorý musí byť žltô-zelenej farby a dlhší ako fázové vodiče) má byť upevnený k svorku označenej symbolom \oplus (**obr. 4, poz. G**). Ak napájací kábel nie je súčasťou zariadenia, je možné zvoliť jeden z nasledujúcich spôsobov inštalácie:

- zapojenie do pevnej siete s pomocou pevnej trúbky (pokiaľ nie je spotrebič vybavený svorkou kábla), použite kábel s minimálnym priemerom 3x1,5 mm²;
- pripojenie prostredníctvom kábla (typu H05VV-F 3x1,5mm², priemer 8,5 mm) v prípade, ak je so zariadením dodaná aj kábová príchytká.

TESTOVANIE A ZAPNUTIE SPOTREBIČA

Pred zapnutím spotrebiča ho naplňte vodou z potrubia.

Toto naplnenie vykonáte tak, že otvoríte centrálny ventil domáceho rozvodu a ventil teplej vody až kým nevyjde z nádrže všetok vzduch. Vizualne skontrolujte prípadné úniky vody aj z príruby a podľa potreby mierne dotiahnite. Zapnite napájanie prostredníctvom vypínača.

ÚDRŽBA (PRE KVALIFIKOVANÉHO PRACOVNÍKA)

Všetky zásahy a úkony údržby musia byť vykonané oprávneným technikom (ktorý spĺňa požiadavky vyžadované normami platnými pre danú oblasť).

Skôr ako pri podozrení na chybu požiadate o technickú pomoc, overte si, či zlyhanie funkcie nezávisí od iných príčin, ako je napríklad dočasný nedostatok vody alebo výpadok elektriny.

POZOR: PRED VYKONANÍM AKEJKOL'VEK OPERÁCIE ODPOJTE SPOTREBIČ OD ELEKTRICKÉHO NAPÁJANIA.

VYPRÁZDNIENIE ZARIADENIA

Keď má zariadenie zostať nepoužívané v miestnosti vystavenej mrazu, je nevyhnutné ho vyprázdniť.

V prípade potreby vyprázdňte zariadenie nižšie uvedeným spôsobom:

- odpojte spotrebič od elektrickej siete;
- zatvorte uzatvárací kohút, ak je nainštalovaný (**obr. 2, ref. D**), v opačnom prípade centrálny kohútik domáceho rozvodového systému;
- otvorte kohútik teplej vody (umývadla alebo vane);
- otvorte kohútik (**obr. 2, ref. B**).

MOŽNÁ VÝMENA KOMPONENTOV

Odstránením krytu sa dostanete k elektrickej časti. (obr. 4).

Kvôli zásahu do elektronického termostatu (Poz. T) je potrebné odpojiť napájací kábel (Poz. C) a kábel (Poz. Y) ovládacieho panelu. Vyvlečte ho preto z jeho uloženia a dávajte pritom pozor, aby nedošlo k nadmernému ohnutiю nosnej tyčky snímačov (Poz. K).

Kvôli zásahu do elektronického termostatu (Poz. W) odpojte kábel (Poz. Y) a odskrutkujte skrutky.

Počas fázy opakovanej montáže dávajte pozor, aby poloha komponentov zodpovedala ich pôvodnému umiestnenia.

Aby bolo možné vykonať zásah na odpore alebo anóde, treba spotrebič najskôr vyprázdiť.

Uvoľnite 5 skrutiek (C obr. 6) a vyberte prírubu (F Obr. 6). K prírubu je pripojený odpor a anóda.

Počas fázy opakovanej montáže dávajte pozor, aby boli polohy tesnenia príruby, termostatu a odporu rovnaké ako pôvodné (obr. 6).

Po každom odstránení odporúčame výmenu tesnení príruby (Z obr. 7).

Používajte iba originálne náhradné diely od asistenčných stredísk výrobcu.

PRAVIDELNÁ ÚDRŽBA

Ak chcete zaistiť dobrý výkon prístroja, je vhodné vykonať odvápnenie odporu (R obr. 7) raz za dva roky (v prítomnosti. vody s vysokou tvrdosťou by frekvencia operácie mala byť zvýšená).

Ak nechcete použiť na to určené kvapaliny (v prípade si starostlivo prečítajte bezpečnostné karty prostriedku na odstraňovanie vodného kameňa) tomo, môžete odstrániť vodný kameň jeho zoškrabaním, dbajte, aby nedošlo k poškodeniu ochrannej vrstvy vyhrievacieho telesa. Horčíkovú anódu (N obr. 7) je treba vymeniť každé dva roky, inak prepadá záruka.

V prítomnosti agresívnej vody alebo vody bohatej na chlór sa odporúča skontrolovať stav anódy každý rok. Pri jej výmene je potrebné odmontovať rezistor a odmontovať ho z opornej konzoly.

NORMY POUŽITIA PRE POUŽÍVATEĽA

FUNKCIA «CYKLUS TEPELNEJ DEZINFEKcie» (Ochrana Pred Legionellou)

Funkcia ochrany proti Legionelle je podľa počiatočného nastavenia aktívna. Zahŕňa cyklus ohriatia/udržania vody na 60°C na asi 1 hodinu, aby sa vykonala tepelná dezinfekcia proti príslušným baktériám.

Cyklus sa spustí pri prvom zapnutí výrobcu a po každom opakovanom zapnutí po výpadku elektrického napájania. Pokiaľ produkt vždy funguje pri teplote nižšej ako 55 °C, cyklus sa opakuje po 30 dňoch. Pokiaľ je produkt vypnutý, funkcia ochrany proti Legionelle nie je aktívna. V prípade vypnutia spotrebiča v priebehu cyklu ochrany proti Legionelle, sa produkt vypne a funkcia nie je aktívna. Po skončení každého cyklu sa prevádzková teplota vráti na hodnotu predtým nastavenú používateľom. Aktivácia cyklu na ochranu proti Legionelle sa zobrazí ako normálne nastavenie teploty na 60°C.

Ak chcete trvalo deaktivovať funkciu proti legionelám, podržte súčasne stlačené tlačidlá «ECO» a «» po dobu 3 sekúnd; na potvrdenie deaktivácie bude kontrolka 40° C rýchlo blikať po dobu 5 sekúnd. Na opätovnú aktiváciu funkcie proti legionelám zopakujte vyššie opísanú operáciu; na potvrdenie opätovnej aktivácie bude kontrolka 60° C rýchlo blikať po dobu 5 sekúnd.

REGULÁCIA TEPLoty A AKTIVÁCIA FUNKCIÍ ZARIADENIA

Zapnutie zariadenia sa vykonáva stlačením tlačidla  (obr. 3, poz. A).

Nastavte požadovanú teplotu v rozmedzí od 40°C do 80°C pomocou tlačidla «+» a «-».

Po 5 sekundách bez akcie sa nastavená hodnota potvrdí a uloží.

Počas fázy ohrevu zostanú LED (Poz. 1->5) týkajúce aktuálnej teploty vody, rozsvietené stálym svetlom; nasledujúce LED, až po nastavenú teplotu, budú postupne blikať. Pri poklese teploty, napr. následkom odberu vody, dôjde k automatickému obnoveniu ohrevu a LED od poslednej rozsvietenej stálym svetlom až po LED týkajúcu sa nastavenej teploty, začnú postupne blikať. V prípade prerušenia napájania, alebo pri vypnutí zariadenia tlačidlom  (obr. 3, poz. A), zostane v pamäti uložená posledná nastavená teplota.

FUNKCIA ECO

Funkcia Eco sa aktivuje/deaktivuje stlačením príslušného tlačidla. Ak je funkcia aktivovaná, rozsvieti sa LED dióda. Funkcia Eco má za cieľ ohrievať vodu na základe naučených návykov používateľa. Takže po celý prvý týždeň produkt ukladá do pamäte odbery a časy, v ktorých k nim dochádza. Od nasledujúcich týždňov ohrieva vodu podľa toho, čo sa predtým naučil. Ak chce používateľ resetovať funkciu a začať novú dobu učenia, je potrebné na 3 sekundy stlačiť tlačidlo ECO (dióda eco začne blikať).

Ak počas funkcie Eco stlačíte tlačidlá, «+» alebo «-», funkcia sa deaktivuje.

SHOWER READY



Kontrolka Shower Ready «» signalizuje, či je k dispozícii horúca voda aspoň na jednu sprchu. Množstvo horúcej vody je určené vnútornými parametrami a mení sa podľa modelu.

MAX FUNCTION

Funkcia Max «» sa aktivuje/deaktivuje stlačením príslušného tlačidla. Ak je funkcia aktívna, LED dióda svieti. Funkcia Max dočasne nastaví nastavenú hodnotu teploty na 80 °C a obide predchádzajúci režim fungovania (ak je funkcia Eco aktívna, samoučenie sa dočasne preruší a funkcia sa automaticky deaktivuje po dosiahnutí nastavenej hodnoty). Funkcia Max sa deaktivuje, aj keď dôjde k chybe blokovania, pri zvolení stavu „OFF“, alebo po stlačení tlačidiel «+» alebo «-» za účelom zmeny nastavenej hodnoty.

FUNKCIA OCHRANY PRED ZAMRZNUTÍM

Funkcia ochrany pred zamrznutím je automatická ochrana spotrebiča, ktorá zabráňuje poškodeniu spôsobenému veľmi nízkymi teplotami pod 5 °C. Odporúča sa ponechať výrobok pripojený k elektrickej sieti, a to aj v prípade dlhodobej nečinnosti. Funkcia sa aktivuje automaticky, keď teplota klesne na 5 °C; po obnovení teploty na ochrannú hodnotu sa funkcia deaktivuje.

RESET/DIAGNOSTIKA (obr. 3)

Pri zistení chyby zariadenie identifikuje tri rôzne typy chýb:

• CHYBA: všetky LED blikajú;

Ak je to možné, pre opravu chyby zariadenie resetujte stlačením tlačidla «» (Poz. A), čím výrobok vypnete a zapnete.

Ak príčina poruchy zmizne ihneď po resete, zariadenie obnoví bežnú prevádzku. Ak kontrolky LED blikajú aj naďalej, obráťte sa na centrum technickej pomoci.

• UPOZORNENIE: LED «» bliká;

Ak je to možné, pre opravu chyby zariadenie resetujte stlačením tlačidla «» (Poz. A), čím výrobok vypnete a zapnete. Ak porucha pretrváva, kontaktujte centrum technickej pomoci.

• CHYBA DOTYKOVÉHO DISPLEJA: všetky kontrolky LED teploty blikajú a ostatné kontrolky LED sú zhasnuté;

Vykonajte reset prerušením elektrického napájania výrobku. Ak porucha pretrváva, kontaktujte centrum technickej pomoci.

• DIAGNOSTIK: Ak chcete aktivovať diagnostickú funkciu, stlačte a podržte súčasne «» (Poz. A) a «» na 3 sekundy. ITyp poruchy je indikovaný piatimi LED diódami (Rif. 1→5) podľa nasledujúcej schémy:

LED Ref. 2 a 5 - porucha interného P.C.B.;

LED Ref. 2 a 4 - porucha anódy (v modeloch vybavených aktívnou anódou);

LED Ref. 3 - porucha snímačov teploty NTC 1/NTC 2 (otvorené alebo skratované);

LED Ref. 5 - Prehriatie vody zistené jednotlivým snímačom;

LED Ref. 4 a 5 - všeobecné prehriatie (porucha P.C.B.);

LED diódy Ref. 3, 4 a 5 - prevádzka bez vody.

LED dióda ref. 3 a 5 - Problém s komunikáciou s pamäťou.

LED ref. 2, 3 a 4 - problém s údajmi v pamäti.

Zobrazovanie diagnostiky ukončíte stlačením tlačidla «» (Poz. A) alebo sa ukončí po uplynutí 25 sekúnd.

UŽITOČNÉ INFORMÁCIE

Pred vykonaním akejkoľvek operácie čistenia spotrebiča sa uistite, že ste výrobok vypli otočením externého vypínača do polohy VYP. Nepoužívajte insekticídy, rozpúšťadlá alebo agresívne čistiace prostriedky, ktoré by mohli poškodiť lakované alebo plastové časti.

Ak je voda na výstupe studená, skontrolujte:

- či je spotrebič pripojený k elektrickému napájaniu a vonkajší vypínač je v polohe ZAP;
- či svieti aspoň LED dióda 40 °C (**obr. 3**)

Pokiaľ sa na výstupe kohútikov objavuje para:

Prerušte elektrické napájanie prístroja a obráťte sa na asistenčnú službu.

Pri nedostatočnom prívode zásobovania teplej vody skontrolujte:

- tlak v rozvode vody;
- prípadné prekážky vo vstupných a výstupných potrubiach vody (deformácie alebo usadeniny)..

Únik vody z pretlakového zariadenia

Kvapkanie vody zo zariadenia vo fáze ohrevu je potrebné považovať za normálne. Ak chcete zabrániť tomuto kvapkaniu, je potrebné nainštalovať expanznú nádobku na prítokovom rozvode.

Ak únik pretrváva počas obdobia, počas ktorého nedochádza k ohrevu, skontrolujte nasledovné:

- kalibráciu zariadenia;
- tlak vodovodnej siete.

Upozornenie: Nikdy neupchávajte vypúšťací otvor zariadenia!

NIKDY SA NEPOKÚŠAJTE O OPRAVU SPOTREBIČA, ALE VŽDY SA OBRÁŤTE NA KVALIFIKOVANÝ PERSONÁL.

Uvedené údaje a charakteristiky nezaväzujú výrobcu, ktorý si vyhradzuje právo vykonať akékoľvek zmeny, ktoré považuje za vhodné, a to bez predchádzajúceho upozornenia alebo výmeny.



Tento výrobok zodpovedá smernici WEEE 2012/19/EÚ

Symbol prečiarknutého odpadkového koša na spotrebiči označuje, že na konci svojej životnosti by mal byť výrobok zlikvidovaný oddelene od bežného domového odpadu, musí byť zlikvidovaný v likvidačnom stredisku s vyhradenými zariadeniami pre elektrické a elektronické zariadenia, alebo sa musí odovzdať predajcovi pri kúpe nového, náhradného výrobku. Používateľ je zodpovedný za likvidáciu výrobku na konci jeho životnosti v príslušnom stredisku na likvidáciu odpadov. Centrum na likvidáciu odpadov (ktoré pomocou špeciálnych procesov spracovania a recyklácie účinne demontuje a zlikviduje spotrebič) pomáha chrániť životné prostredie recykláciou materiálu, z ktorého je výrobok vyrobený. Ďalšie informácie o systémoch likvidácie odpadu nájdete v miestnom stredisku pre likvidáciu odpadu alebo u predajcu, u ktorého ste si produkt zakúpili.

SPLOŠNA VARNOSTNA NAVODILA

1. **Pozorno preberite navodila in opozorila v knjižici, saj le-ta vsebujejo pomembna navodila za varno namestitev, uporabo in vzdrževanje.** Knjižica je sestavni in bistveni del izdelka. Napravo mora spremljati tudi, če le-to prepustite drugemu lastniku ali uporabniku in/ali jo premestite v drug obrat.
2. Podjetje proizvajalec ni odgovorno za morebitne poškodbe oseb, živali in stvari, nastale zaradi nepravilne, napačne in nerazumne uporabe ali zaradi neupoštevanja navoni, navedenih v tem priročniku.
3. Ta električni akumulacijski grelnik vode je zasnovan za domačo uporabo in še zlasti za segrevanje hladne vode (ki vstopa v izdelek) za domačo uporabo. Vsaka drugačna uporaba izdelka ni primerna in zato potencialno nevarno. Proizvajalec zavrača vsakršno odgovornost, ki bi nastala zaradi nepravilne uporabe izdelka in/ali za namene, ki niso navedeni v navodilih za uporabo.
4. Namestitev in vzdrževanje aparata mora izvesti strokovno kvalificirano osebje na način, naveden v pripadajočih odstavkih. Uporabiti je treba izključno originalne nadomestne dele. Neupoštevanje zgornjih navodil lahko ogrozi varnost in hkrati **odveže** proizvajalca vsakršne odgovornosti.
5. Deli embalaže (sponke, plastične vrečke, ekspanzirani stiropor, itd.) ne smejo biti dosegljivi otrokom, saj predstavljajo vir nevarnosti.
6. **Naprave ne smejo uporabljati osebe, mlajše od 3 let, z zmanjšanimi fizičnimi, senzoričnimi ali duševnimi sposobnostmi ali brez potrebnih izkušenj in znanja, razen če so pod nadzorom ali po navodilih o varni uporabi naprave in o nevarnostih, ki so s tem povezane. NE dovolite otrokom, da se igrajo z napravo. Otroci, stari od 3 do 8 let, lahko upravljajo samo pipo, priključeno na aparat. Uporabnikovega čiščenja in vzdrževanja ne smejo opravljati otroci brez nadzora.**
7. **Prepovedano se je dotikati naprave, če ste bos ali je vaša obleka mokra.**

8. Preden začnete uporabljati napravo in po rednem ali izrednem vzdrževalnem posegu je priporočljivo napolniti rezervoar naprave z vodo in nato izvesti popolno izpraznjenje, tako da odstranite morebitne preostale nečistoče.
9. Če ima naprava električni napajalni kabel, se v primeru zamenjave le tega obrnite na pooblaščen servis ali kvalificirano strokovno osebje
10. Na cev aparata za dovod vode je treba namestiti varnostni ventil, in sicer skladno z nacionalnimi normami. V državah, ki so sprejele normo EN 1487, sme biti varnostna enota z najvišjim tlakom 0,7 MPa in vključevati vsaj: en vmesni ventil, en zaustavitveni ventil, varnostni ventil, napravo za prekinitev hidravličnega toka..
11. Na prenapetostni zaščitni napravi (ventil ali varnostna enota) ne smejo biti izvedeni nedovoljeni posegi in jo je potrebno redno zaganjati ter tako preverjati, da se ni blokirala in odstranjevati morebitne usedline vodnega kamna.
12. Kapljanje iz naprave v primeru prenapetosti je v fazi segrevanja vode **običajno**. Zato je na odtok, ki bo vseeno vedno ostal odprt navzven v okolje, drenažno cev, ki visi navzdol, in sicer v prostoru, kjer ni ledu.
13. Napravo je v primeru, da bi bila dalj časa neuporabljena v prostoru, kjer lahko pride do zmrzovanja, treba izprazniti in izključiti iz električnega omrežja.
14. Topla voda, ki ima temperaturo višjo od 50° C in pride iz vodovodne pipe, lahko povzroči takojšnje in resne opekline. Otroci, invalidi in starejše osebe so bolj izpostavljeni temu tveganju. Zato vam svetujemo, da uporabljate termostatski mešalni ventil, ki ga privijete na izhodno cev za vodo iz naprave, ki je označena z oznako rdeče barve.
15. V stiku z in/ali v bližini naprave ne sme biti nobenega vnetljivega predmeta.
16. Ne zadržujte se pod aparatom in pod njega ne postavljajte nobenih predmetov, ki ga lahko morebitno puščanje vode poškoduje.

FUNKCIJA "CIKEL TERMIČNE DEZINFEKCIJE" (PROTI LEGIONELI)

Legionella je vrsta bakterije paličaste oblike, ki se pojavlja v vseh izvirskih vodah. Legioneloza je posebna vrsta pljučnice, ki jo povzročijo vdihavanje vodne pare, ki vsebuje omenjeno bakterijo. Glede na to se je treba izogibati dolgotrajnemu zastajanju vode v grelniku, tega je treba uporabljati ali prazniti vsaj enkrat tedensko.

Evropski standard CEN/TR 16355 vsebuje smernice o dobrih praksah za preprečevanje širjenja legionele v pitni vodi: Ob prisotnosti strožjih lokalnih predpisov v zvezi z legionelo, jih je treba upoštevati. Ta elektronski grelnik vode uporablja sistem za samodejno privzeto omogočeno dezinfekcijo vode. Sistem začne delovati ob vsakem vklopu grelnika vode in vsekakor vsakih 30 dni tako, da temperaturo vode dvigne na 60 °C.

Opozorilo: med izvajanjem cikla toplotnega razkuževanja, lahko visoka temperatura vode povzroči opeklino. Pred kopanjem ali prhanjem pazite in najprej preverite temperaturo vode.

TEHNIČNE ZNAČILNOSTI

Za tehnične značilnosti se obrnite na podatke na tablici s podatki (nalepka se nahaja v bližini cevi za vhod in izhod vode).

TABELA 1 - INFORMACIJE O IZDELKU

Model izdelka	50		80		100		120	150
Teža	17		22		26		28	32
Namestitev	Vertikalna	Horizontalna	Vertikalna	Horizontalna	Vertikalna	Horizontalna	Vertikalna	Vertikalna
Model	Poglejte tablico z značilnostmi							
SMART	X	--	X	X	X	X	X	X
Q_{elec} kWh	6,893	--	7,323	7,113	7,455	7,249	14,174	14,325
$Q_{elec, week, smart}$ kWh	24,558	--	25,435	25,552	26,002	25,879	55,775	57,000
$Q_{elec, week}$ kWh	29,678	--	32,942	33,330	33,778	34,823	65,502	63,726
Obremenitveni profil	M	--	M	M	M	M	L	L
L_{wa}	15 dB							
η_{wa}	40,0%	--	40,0%	40,0%	40,0%	40,0%	38,9%	37,2%
V40	65	--	92	87	130	103	170	194
Obremenitveni profil	49		75		95		120	147

Energijski podatki v tabeli in dodatni podatki, navedeni na listu izdelka (Priloga A, ki je integralni del te knjižice), so določeni na osnovi Direktiv EU 812/2013 in 814/2013. "Izdelki, ki te etikete in etikete o sklopih grelnikov in naprav na sončno energijo, predvidenih z uredbo 812/2013, nimajo, niso namenjeni uporabi v takšnih sklopih.

Naprava je opremljena s pametno funkcijo, ki omogoča prilagajanje porabe profilom uporabnikov. Pri pravilnem obratovanju ima naprava dnevno porabo » Q_{elec}^{*} » ($Q_{elec, week, smart}/Q_{elec, week}$) » manjšo kot enak izdelek brez pametne funkcije. smart.

Ta naprava je skladna z mednarodnimi normami za električno zaščito IEC 60335-1; IEC 60335-2-21. Prisotnost oznake CE na napravi pomeni, da je naprava skladna z naslednjimi evropskimi direktiva- mi in njihovimi bistvenimi zahtevami:

- LVD Low Voltage Directive (Direktiva o nizki napetosti): EN 60335-1, EN 60335-2-21, EN 60529, EN 62233, EN 50106.
- EMC Electro-Magnetic Compatibility (Direktiva o elektromagnetni združljivosti): EN 55014-1, EN 55014-2, EN 61000-3-2, EN 61000-3-3.
- RoHS Risk of Hazardous Substances (Tveganje zaradi nevarnih snovi) EN 63000.
- ErP Energy related Products (Izdelki, povezani z energijo): EN 50440.

Ta izdelek je skladen z uredbo REACH.

NAVODILA ZA NAMESTITEV (za monterja)

Ta izdelek, razen modelov za postavitev v ležec položaj (Tabela 1), je naprava, ki mora biti za pravilno delovanje nameščena v pokončen položaj. Po končani namestitvi, pred kakršnim koli dodajanjem vode in pred priključitvijo v električno omrežje je treba z ustreznim pripomočkom (npr. z vodno tehnico) preveriti, da je naprava res nameščena navpično.

Naprava segreje vodo do temperature pod vreliščem. Povezana mora biti na vodovodno napeljavo v skladu z ravno učinkovitosti in zmogljivosti naprave.

Pred prvo priključitvijo naprave morate najprej:

- preveriti, ali tehnične lastnosti naprave ustrezajo zahtevam kupca (priporočamo, da preverite podatke na plošči ci s podatki),
- prepričati se, da je inštalacija v skladu z IP-stopnjo zaščite naprave (zaščita pred vdorom tekočin) glede na norme, ki trenutno veljajo,
- prebrati navodila na etiketi na embalaži in na ploščici s podatki na napravi.

Ta naprava je bila izdelana samo za namestitev v notranjih prostorih zgradb ter v skladu z veljavnimi normami in predpisi. Poleg tega monteaem priporočamo, da upoštevajo naslednja priporočila, še posebno če je:

- **vлага:** naprave ne nameščajte v zaprtih (neprezračevanih) in vlažnih prostorih;
- **mraz:** naprave ne nameščajte v prostorih, kjer se lahko temperatura kritično/nevarno spusti in obstaja možnost, da se pojavi led;
- **sončna svetloba:** naprave ne izpostavljajte neposredni sončni svetlobi, čeprav so v prostoru okna; prah/hlapi/plin: naprave ne nameščajte v prisotnosti še posebno nevarnih snovi, kot so hlapi kislin, prah, ali tistih, ki so nasičene s plini;
- **nenaden izpad elektrike:** naprave ne nameščajte neposredno na električne dovode, ki niso zaščiteni pred nenadno spremembo električne napetosti.
- **Če je naprava nameščena v prostoru, ki leži tik nad naseljenim prostorom** ((podstrešje, mansarda, podstrešje itd.), izolirajte cevi in namestite zadrževalno posodo z odtokom vode, da preprečite škodo v primeru puščanja. Priključitev na kanalizacijski sistem je obvezna v vseh primerih.

Stene morajo biti zidane z zidaki ali luknjicastimi bloki, predelne stene pa niso dovolj stabilne. Stene iz drugega materiala, kot ga priporočamo, morajo biti najprej preverjene glede stabilnosti in podpornega sistema. Nosilci za namestitev naprave na steno morajo biti oblikovani tako, da bodo obdržali težo, ki je trikrat večja kot teža grelnika, napolnjenega z vodo. Priporočamo uporabo nosilcev, ki v prerezu merijo vsaj 12 mm. Naprava naj bo nameščena čim bližje mestu uporabe, da bi omejili širjenje vročine po cevovod ni napeljavi (**A, slika 1**). Lokalni predpisi lahko predpisujejo veljavne omejitve glede namestitve naprave v kopalnici. Zato se pri nameščanju ne oddaljajte od predpisov, ki jih predvidevajo veljavne norme v uporabi. Okrog naprave naj bo najmanj 50 cm prostora, tako zagotovite dostop do električnih delov in olajšate vzdrževalne posege.

PRIKLJUČITEV NA HIDRAVLIČNI SISTEM

Priključite dovod ne in odvod ne priključke grelnika s cevmi oziroma materialom, ki prenese temperaturo, višjo od 90°C, in tlak, ki presega moč delovnega tlaka. Zato vam odsvetujemo uporabo materialov, ki ne morejo vzdržati tako visokih temperatur. Aparat ne sme nikoli delovati v primeru, da je trdota vode manjša od 12 °F, nasprotno, v primeru bolj trdih vod (več kot 25 °F) svetujemo uporabo mehčalca, ki je ustrežno umerjen in opazovan, v tem primeru preostala trdota vode ne sme pasti pod 15 °F.

Privijte priključek T na cev za dovod vode z modrim obročkom. Na eno stran priključka T privijte odtočne cev za izpraznitev naprave, ki je lahko odprta le z orodjem (**B, slika 2**). Na drugi strani priključka T privijte varnostni ventil (**A, slika 2**).

Varnostna enota skladna z evropsko normo EN 1487

Določene države lahko zahtevajo uporabo specifičnih hidravličnih zaščitnih napra, skladnih z lokalnimi predpisi: odgovornost kvalificiranega inštalaterja, zadolženega za namestitev izdelka, je oceniti ustreznost zaščitne naprave, ki bo uporabljena. Za zamenjavo je treba demontirati grelno telo in ga odviti z opornega nosilca. Izhod za izpust naprave mora biti povezan s cevjo za izpust, ki ima najmanj takšen premer, kot je premer cevi za povezavo na napravo, preko lijaka, ki omogoča zračno razdaljo najmanj 20 mm z možnostjo vidne kontrole. S pomočjo fleksibilne cevi na omrežno cev za hladno vodo povežite vhod varnostne enote, po potrebi uporabite zaporni ventil (**D fig. 2**). Če je vodovodna pipa odprta, je po eg tega potrebna še od vodna cev na odtoku C (**slika 2**). Pri privijanju varnostne enote bodite previdni, da je ne zategnete preveč, in na njej ne izvajate nedovoljenih

posegov. Če je pritisk v omrežju nastavljen na kalibriran pritisk na ventilu, je treba uporabiti zmanjševalec pritiska daleč stran od naprave. Da ne pride do poškodb na mešalnih enotah (pipah ali tuših), je treba iz cevi odstraniti vso umazanijo.

PRIKLJUČITEV NA ELEKTRIČNI SISTEM

Preden aparat namestite, je treba izvesti temeljito kontrolo električne napeljave, prepričajte se, da je napeljava skladna z veljavnimi normami, in da je sistem primeren glede na maksimalno moč, ki jo grelnik porabi (poglejte podatkovni list) ter da je presek kablov električne povezave ustrezen, ter v skladu z veljavnimi pravili.

Proizvajalec naprave ni odgovoren za morebitne poškodbe, ki bi nastale zaradi nepravilne ozemljitve sistema ali zaradi anomalij pri električnem napajanju. Preden napravo zaženete, se prepričajte, da je napetost električnega toka, kot je navedena na ploščici s podatki. Uporaba kabelskih razdelilcev, podaljškov ali adapterjev je strogo prepovedana. Za priključitev naprave na ozemljitev je strogo prepovedana uporaba cevovodne napeljave iz vodovodnega, ogrevalnega in plinskega sistema. Če je napravi priložen kabel za dovod električne energije, ki ga boste kdaj v prihodnosti morali zamenjati, uporabite kabel z enakimi lastnostmi (tip H05VV-F 3x1,5 mm², prerez 8,5 mm). Kabel za dovod električne energije (tip H05VV-F 3x1,5, prerez 8,5 mm) mora biti napeljan skozi ustrezne odprtine na zadnji strani naprave, tako da doseže enote s priključki (M, slike 4), nato pa morajo biti posamezne žice pritrjene na svoja mesta (tako da privijete ustrezne vijake).

Za izključitev naprave z omrežja je treba uporabiti dvopolno stikalo, ki je skladno z veljavnimi nacionalnimi normami (odpiranje kontaktov najmanj 3 mm, po možnosti naj bo opremljen z varovalkami).

LNaprava mora biti ozeml/ena, ozemljitveni kabel (ki mora biti rumeno-zelene barve in daljši od tistega za varovalke) pa naj bo priključen na priključek, označen s simbolom  (G, slike 4).

Ce ob dobavi naprave električni kabel ni priložen, izberite enega od naslednjih priključitvenih načinov:

- povezava z napajalnim omrežje s trdo cevjo (če napravi niso priloženi elementi za pritrjevanje), uporabite cev z minimalnim presekom 3x1,5 mm²;
- z upogljivim kabi om (tip H05VV-F 3 x 1,5 mm² prerez 8,5 mm), če je naprava opremljena s kabelsko sponko.

Testiranje in vklop aparata

Preden aparat vklopite, napravo napolnite z vodo iz napeljave. Takšno polnjenje izvedite tako, da odprete glavni ventil in ventil za toplo vodo gospodinjskega sistema, naj bosta odprta tako dolgo, dokler iz rezervoarja ne gre ves zrak. Na prirobnici preverite, ali voda odteka, in jo po potrebi zatesnite.

Napravo vklopite s stikalom.

NAVODILA ZA VZDRŽEVANJE (za kvalificirano osebje)

Vse posege in vzdrževalne postopke mora izvajati usposobljeno osebje (ki ima predpise, ki jih zahtevajo zadevni predpisi).

Še preden pokličete tehnični servis, preverite, ali so napake morda nastale zaradi pomanjkanja vode ali prekinitve električnega napajanja.

POZOR: PREDEN SE LOTITE KAKRŠNEGAKOLI POSEGA, NAPRAVO IZKLUČITE IZ ELEKTRIČNEGA OMREŽJA.

PRAZNJENJE NAPRAVE

Če aparata ne boste uporabljali v prostoru, ki je izpostavljen zmrzali, ga morate nujno izprazniti. Izpraznite napravo, sledite naslednjemu postopku:

- napravo izključite iz električnega omrežja.
- Zaprite zaporni ventil, če je nameščen (D, sl. 2), sicer pa glavni ventil gospodinjskega sistema;
- odprite pipo za vročo vodo (umivalnik ali kopal na kad),
- odprite ventil za odvajanje vode B (slika 2).

MOREBITNA ZAMENJAVA DELOV

Odstranite pokrov, tako dostopite do električnih delov (slika 4).

Za dela na elektronskem termostatu (točka T) najprej izključite kabel za dovod elektrike (točka C) in žice nadzorne plošče (točka Y). Nato odstranite enoto iz ležišča, vendar bodite previdni, da preveč ne upognete podpornik senzorja (točka K). Če delate na nadzorni plošči (točka W), izključite žico (točka Y) in zrahljajte vijake.

Med fazo ponovne montaže je treba biti pozoren na to, da ponastavite originalni položaj vseh komponent

Za posege na grelnem elementu in na anodi je treba napravo najprej izprazniti.

Odvijte 5 svornikov (C sl. 6) in odstranite prirobnico (F sl. 6). Na prirobnico sta vezani grelni element in anoda. Med fazo ponovne montaže bodite pozorni, prepričajte se, da so položaji tesnila prirobnice, termostata in grelnega elementa originalni (sl. 6). Po vsaki odstranitvi svetujemo zamenjavo tesnila prirobnice (Z Slika 7).

Uporabite le originalne nadomestne dele iz serbisnih centrov, ki jih je pooblastil proizvajalec.

REDNO VZDRŽEVANJE

Da bi zagotovili odlično učinkovitost naprave, je treba z grelnega elementa odstraniti vodni kamen (R sl. 7) približno vsaki dve leti (če je voda zelo trda, je treba to storiti pogosteje). Če ne želite uporabljati tekočin, namenjenih izključno odstranjevanju vodnega kamna (v tem primeru pazljivo preberite varnostni list sredstva za odstranjevanje vodnega kamna), lahko skorjo razdrobite, a morate biti previdni, da ne poškodujete cevi grelnega elementa. Magnezijevo anodo (N sl. 7) je treba zamenjati vsaki dve leti, saj sicer garancija preneha veljati. V prisotnosti agresivnih vod ali vod, bogatih s kloridi, svetujemo, da stanje anode preverite vsako leto. Za zamenjavo je treba demontirati grelno telo in ga odviti z opornega nosilca.

NAVODILA ZA UPORABNIKA

FUNKCIJA «CIKEL TERMIČNE DEZINFEKCIJE» (proti-legionela)

Funkcija proti legioneli je že tovarniško aktivirana. Gre za cikel ogrevanja/ ohranjanja temperature vode na 60 °C za 1 uro, kar omogoča termično dezinfekcijo vode za primer omenjene bakterije.

Cikel se zažene pri prvem vklopu izdelka in po vsakem ponovnem vklopu, do katerega pride zaradi prekinitve omrežnega napajanja. Če izdelek vedno deluje na temperaturi, nižji od 60 °C, se cikel ponovi po 30 dneh. Ko je naprava izključena, funkcija proti legioneli ne deluje. V primeru izključitve naprave med izvajanjem funkcije proti legioneli, se naprava izključi in je omenjena funkcija deaktivirana. Ob zaključku vsakega cikla se delovna temperatura povrne na vrednost, ki jo je nastavil uporabnik. Aktivacija cikla proti legioneli je prikazana kot običajna nastavitvev temperature na 60°C.

Za trajno izključitev funkcije proti legioneli hkrati držite pritisnjena gumba «ECO» in  3 sekunde; za potrditev izključitve bo dioda 40° 5 sekund hitro utripala. Za ponovni vklop funkcije proti legioneli ponovite zgoraj opisani postopek; za potrditev ponovnega vklopa bo indikator 60° C hitro utripal 5 sekund.

NASTAVITEV TEMPERATURE IN AKTIVIRANJE FUNKCIJ NAPRAVE

Pritisnite gumb  (A, slike 3) da vklopite napravo.

Nastavite zeleno temperaturo s pritiskanjem gumbov «+» in «-» buttons da izberete. razpon med 40 °C in 80 °C. Med ogrevanjem signalna LED-lučka (slike od 1 do 5) prikazuje temperaturo, ki jo je dosegla voda, in ostane osvetljena; vse naslednje signalne LED-lučke (do nastavljene temperature) utripa jo stopnjujoče. Če se temperatura zniža, na primer potem, ko ste vročo vodo že porabili, je ogrevanje ponovno aktivirano samodejno in signalne LED-lučke med zadnjo mirno lučko in lučko, ki ustreza nastavljeni temperaturi, utripanje stopnjujoče nadaljujejo. V primeru nenadnega izklopa električne energije, ali če je bila naprava izklopljena z gumbom  (A, slike 3), bo v spominu ostala zadnja nastavljena temperatura. Med segrevanjem lahko zaslišite manjše zvoke, ki opozarjajo na segrevanje vode.

FUNKCIJA ECO

Funkcijo Eco lahko aktivirate/deaktivirate s pritiskom na pripadajoči gumb. Če je funkcija aktivirana, se LED lučka prižge. Cilj funkcije Eco je proizvodnja tople vode glede na navade uporabnika. Torej, v povsem prvem tednu si izdelek zapomni odvzeme in obdobje, v katerem se le-ti dogajajo. V naslednjih tednih se ogrevanje vode odvije glede na podatke, ki si jih je izdelek zapomnil prej. Če uporabnik želi funkcijo ponastaviti in s tem začeti novo obdobje za pridobivanje podatkov, je treba pritisniti gumb ECO za 3 sekunde (LED lučka eco bo začela utripati).

Če med funkcijo Eco pritisnete gumb, «+» ali «-», se funkcija izklopi.

SHOWER READY



Lučka LED pripravljenosti na tuširanje «» označuje, ali je na voljo dovolj tople vode za vsaj eno tuširanje. Količina tople vode je določena z internimi parametri in je odvisna od modela grelnika.

FUNKCIJA MAX

Funkcijo Max «» vklopite/izklopite s pritiskom ustreznega gumba. Če je funkcija aktivirana, lučka LED sveti. Funkcija »Max« začasno nastavi temperaturo na 80 °C, s čimer prezre nastavitve predhodno izbranega načina delovanja (če je dejavna funkcija »Eco«, se samodejno učenje začasno prekine in znova aktivira, ko je dosežena nastavljena temperatura). Funkcija »Max« se izklopi, če pride do napake zastoja, če izklopite grelnik ali pa pritisnete gumba «+» / «-» spremenite nastavitve temperature.

FUNKCIJA PROTI ZMRZOVANJU

Funkcija proti zmrzovanju je samodejna zaščita aparata, ki preprečuje poškodbe pri zelo nizkih temperaturah pod 5 °C. Svetujemo vam, da izdelek pustite priključen na električno omrežje, tudi v primeru daljše nedejavnosti. Funkcija se samodejno aktivira, ko temperatura pade na 5 °C; ko se temperatura povrne na varno vrednost, se funkcija izklopi.

RESET/DIAGNOSTICS (Fig.3)

Ko naprava zazna napako, prepozna tri različne vrste napak:

- ERROR: vse LED lučke utripajo;

Če je mogoče, napako ponastavite tako, da pritisnete tipko «» za izklop in vklop izdelka.

Če vzrok napake odpravite takoj po ponastavitvi, naprava ponovno začne redno delovati. V nasprotnem primeru, če LED lučke še naprej utripajo, se obrnite na tehnični servisni center.

- OPOZORILO: LED lučka «» utripa;

Ponastavite s pritiskom tipke «» za izklop in vklop izdelka; če napake ne odpravite, se obrnite na tehnični servisni center.

- NAPAKA ZASLONA NA DOTIK: utripajo vse LED lučke temperature, druge LED lučke pa so ugasnjene;

Ponastavite tako, da odklopite napajanje izdelka; če napake ne odpravite, se obrnite na tehnični servisni center.

• DIAGNOSTICS: Če želite aktivirati diagnostično funkcijo, hkrati pritisnite in 3 sekunde držite «» (Rif. A) in «» rsta napake je označena s petimi diodami LED (Rif. 1-->5) v skladu z naslednjo shemo:

LED Ref. 2 in 5 - Nepravilno delovanje notranjega napajalnika P.C.B.;

LED Ref. 2 in 4 - nepravilno delovanje anode (pri modelih, opremljenih z aktivno anodo);

LED Ref. 3 - temperaturni senzorji NTC 1/NTC 2 pokvarjeni (odprti ali kratki stiki);

LED Ref. 5 - pregrevanje vode, zaznano s posameznim senzorjem;

LED Ref. 4 in 5 - splošno pregrevanje (okvara P.C.B.);

LED diode Ref. 3, 4 in 5 - delovanje brez vode.

LED ref. 3 in 5 - težava s komunikacijo s pomnilnikom.

LED ref. 2, 3 in 4 - težava s podatki v pomnilniku.

Za izhod iz funkcije za ugotavljanje napake pritisnite gumb «» button (Rif. A) ali počakajte 25 sekund.

KORISTNE INFORMACIJE

Preden se lotite vsakršnega čiščenja aparata se prepričajte, da ste aparat ugasnili tako, da ste zunanje stikalo prestavili v položaj OFF. Ne uporabljajte insekticidov, topil ali agresivnih detergentov, ki lahko poškodujejo barvane dele ali dele iz plastičnega materiala.

Če je voda na izhodu hladna, je treba preveriti:

- da je aparat povezan na električno napajanje in da je zunanje stikalo v položaju ON.
- da je prižgana najmanj LED lučka 40°C (slikah 3);

Če se na izhodu ventilov pojavi para:

prekinite električno napajanje naprave in se obrnite na tehnično pomoč.

Če gre za nezadostni pretok vroče vode, preverite:

- Ipritisk na vodovodni napeljavi;
- morebitno zamašenost cevi na vhodu in izhodu vode (deformacije ali sedimenti).

Voda kaplja iz varnostne priprave za uravnavanje pritiska

Med segrevanjem lahko nekaj vode kaplja iz pipe, kar je običajno. Da bi preprečili kapljanje vode, mora biti na gretočnem sistemu ustrezna raztezna posoda.

Ce se kapljanje ne ustavi niti po segrevanju, preverite:

- velikost raztezne posode;
- varnostne ventili;
- pritisk vodovodnega omrežja..

Pozor: nikoli ne ovirajte odprtine za izpust naprave!

ČE TEŽAVA NI ODPRAVLJENA, V NOBENEM PRIMERU NE POIZKUŠAJTE POPRAVLJATI NAPRAVE, VEDNO SE OBRNITE NA KVALIFICIRANO OSEBJE.

Podatki in navedene značilnosti ne obvezujejo podjetja proizvajalca, ki si pridržuje pravico izvajanja sprememb ali zamenjav, ki jih smatra za ustrezne, brez predhodnega obvestila



Ta izdelek je skladen z direktivo WEEE 2012/19/EU.

IPomeni prečrtan smetnjak, ki se nahaja na aparatu ali na embalaži to, da je ta izdelek ob koncu njegove življenjske dobe potrebno odložiti ločeno od ostalih odpadkov. Uporabnik mora zato napravo ob koncu njene življenjske dobe odnesti v občinski center za zbiranje elektrotehničnih in elektronskih odpadkov. Alternativno je mogoče napravo, ki je ne boste več potrebovali in jo želite odložiti, v trenutku nakupa nove ekvivalentne naprave odnesti prodajalcu. Pravilno odlaganje izdelka za posledično recikliranje, obdelavo in uničenje, ki je okolju prijazno, pripomore k preprečevanju morebitnih negativnih učinkov na okolje in na zdravje ljudi, ter spodbuja ponovno uporabo in/ali recikliranje materialov, iz katerih je aparat sestavljen.

ALGEMENE VEILIGHEIDSINSTRUCTIES

1. **Lees de instructies en waarschuwingen in deze handleiding aandachtig: zij geven u belangrijke aanwijzingen voor een veilige installatie en een veilig gebruik en onderhoud.**
Deze handleiding maakt integraal en wezenlijk deel uit van het product. De handeling moet altijd bij het toestel blijven, ook wanneer het toestel aan een andere eigenaar of gebruiker wordt doorgegeven en/of naar een andere installatie wordt overgebracht
2. De constructeur wordt niet verantwoordelijk geacht voor eventuele schade aan personen, dieren en voorwerpen voortvloeiend uit oneigenlijk, verkeerd en onredelijk gebruik of ten gevolge van het niet naleven van de instructies in deze handleiding.
3. Deze elektrische accumulatieboiler is ontworpen voor huishoudelijk gebruik en is uitdrukkelijk bestemd voor de verwarming van koud water (inkomend in het product) voor sanitair gebruik. Elk ander gebruik van het product moet worden beschouwd als oneigenlijk en dus potentieel gevaarlijk. De fabrikant wijst elke aansprakelijkheid af die voortvloeit uit het oneigenlijk gebruik van het product en/of het gebruik voor andere doeleinden dan opgegeven in de desbetreffende handleiding.
4. Het installeren en het onderhoud van het toestel moeten door professioneel gekwalificeerd personeel worden uitgevoerd volgens de aanwijzingen in de betreffende paragrafen. Gebruik uitsluitend originele reserveonderdelen. Wanneer bovenstaande voorschriften niet worden nageleefd, kan dit de veiligheid in gevaar brengen en **vervalt** alle verantwoordelijkheid van de constructeur.
5. Verpakkingsmateriaal (nietjes, plastic zakjes, piepschuim, enz.) mag niet binnen bereik van kinderen worden gelaten omdat die een bron van gevaar kunnen betekenen.
6. **Het apparaat mag niet worden gebruikt door personen jonger dan 3 jaar, met beperkte fysieke, zintuiglijke of mentale capaciteiten, of zonder de vereiste ervaring en vertrouwdheid, tenzij onder toezicht of na instructie in het veilige gebruik van het apparaat en de gevaren die aan een dergelijk gebruik verbonden zijn. Laat kinderen NIET met het apparaat spelen. Kinderen van 3 tot 8 jaar mogen alleen de kraan bedienen die op het apparaat is aangesloten. Reiniging en onderhoud door de gebruiker mogen niet worden uitgevoerd door kinderen zonder toezicht.**

7. **Het is verboden** om het toestel op blote voeten of met natte lichaamsdelen aan te raken.
8. Vooraleer het toestel te gebruiken en na een interventie voor gewoon of buitengewoon onderhoud, is het aanbevolen om de tank van het toestel met water te vullen en daarna volledig leeg wegspoelen.
9. Als het toestel met een elektrische voedingskabel is uitgerust, dient u zich tot een erkend assistentiecentrum of tot professioneel gekwalificeerd personeel te wenden indien deze kabel moet worden vervangen.
10. Het is verplicht om een veiligheidsklep op de waterinlaatleiding aan te schroeven, die conform is met de nationale normen. In landen waar de norm EN 1487 van kracht is, moet de maximale druk van de veiligheidsgroep 0,7 MPa bedragen. Bovendien moet de groep minstens een afsluitkraan, een terugslagklep, een veiligheidsklep en een voorziening voor onderbreking van de hydraulische belasting bevatten.
11. Er mag niet met de beveiliging tegen overdruk (klep of veiligheidsgroep) worden geknoeid en u moet deze beveiliging regelmatig laten werken om te controleren of die niet geblokkeerd is en om eventuele kalkaanslag te verwijderen.
12. Druppelverlies uit de beveiliging tegen overdruk is **normaal** tijdens de fase waarin het water wordt opgewarmd. Om deze reden is het noodzakelijk om de afvoer aan te sluiten, die evenwel open moet worden gelaten, met een drainagebuis die continu schuin naar beneden moet aflopen en ijsvrij is.
13. Het is absoluut noodzakelijk om het toestel leeg te maken en van het elektriciteitsnet los te koppelen indien het gedurende lange tijd ongebruikt in een lokaal blijft waar vorst optreedt.
14. Warm water dat met een temperatuur van meer dan 50° C uit de kranen stroomt, kan onmiddellijk ernstige brandwonden veroorzaken. Kinderen, mensen met een handicap en bejaarden zijn meer aan dit risico blootgesteld. Het is daarom aanbevolen om een thermostatische mengkraan te gebruiken, die u moet aanschroeven op de leiding waar het water uit het toestel komt. Deze leiding is met een rode kraag gemarkeerd.
15. Er mogen geen ontvlambare elementen in contact met het toestel en/of in de buurt ervan aanwezig zijn.
16. Vermijd om onder het toestel te gaan staan en om er voorwerpen te plaatsen die schade kunnen oplopen in geval er bijvoorbeeld water uit het toestel lekt.

ANTILEGIONELLAFUNCTIE

Legionella is een soort bacterie in de vorm van een staafje, die op alle bronwater op natuurlijke wijze aanwezig is. De "legionairsziekte" bestaat uit een bepaalde vorm van longontsteking, veroorzaakt door het inademen van waterdamp die deze bacterie bevat. In deze optiek is het noodzakelijk om te vermijden dat het water lange tijd in de waterverwarmer stagneert; dit betekent dat de waterverwarmer minstens elke week moet worden gebruikt of leeggemaakt. De Europese norm CEN/TR 16355 levert aanwijzingen wat de goede praktijken betreft die men moet toepassen om van de proliferatie van legionella in drinkbaar water te voorkomen. Wanneer er lokale normen bestaan die andere beperkingen opleggen wat het thema legionella betreft, dan moeten die eveneens worden toegepast. Deze elektronische waterverwarmer maakt gebruik van een automatisch waterontsmettingsstelsel, dat standaard is ingeschakeld. Dit systeem treedt in werking telkens wanneer de waterverwarmer wordt ingeschakeld, en in ieder geval om de 30 dagen, om de temperatuur van het water op 60 °C te brengen.

Aandacht: terwijl het toestel de cyclus voor thermische ontsmetting uitvoert, kan de hoge temperatuur van het water brandwonden veroorzaken. Let dus goed op voor de temperatuur van het water voordat u een bad of een douche neemt.

TECHNISCHE KENMERKEN

Raadpleeg het gegevensplaatje (etiket in de buurt van de waterinlaat- en wateruitlaatleidingen) voor de technische kenmerken.

TABEL 1 - PRODUCT INFORMATIE										
Productgamma	50		80		100		120	150		
Gewicht	17		22		26		28	32		
Installatie	Verticaal	Horizontaal	Verticaal	Horizontaal	Verticaal	Horizontaal	Verticaal	Verticaal		
Model	Raadpleeg het gegevensplaatje									
SMART	X	--	X	X	X	X	X	X		
Q _{elec}	kWh	6,893	--	7,323	7,113	7,455	7,249	14,174	14,325	
Q _{elec, week, smart}	kWh	24,558	--	25,435	25,552	26,002	25,879	55,775	57,000	
Q _{elec, week}	kWh	29,678	--	32,942	33,330	33,778	34,823	65,502	63,726	
Laadprofiel	M	--	M	M	M	M	M	L	L	
L _{wa}	15 dB									
η _{wa}		40,0%	--	40,0%	40,0%	40,0%	40,0%	38,9%	37,2%	
V40	I	65	--	92	87	130	103	170	194	
Inhoud	49		75		95		120	147		

I dati energetici in tabella e gli ulteriori dati riportati nella Scheda Prodotto (Allegato A che è parte integrante di De technische gegevens in de tabel en de andere gegevens vermeld in de productfiche (Bijlage A, die integraal deel uitmaakt van deze handleiding) zijn gedefinieerd volgens de EU-richtlijnen 812/2013 en 814/2013. Producten zonder etiket en bijhorende fiche voor waterverwarminggroepen en systemen met zonnepanelen, voorzien door de verordening 812/2013, zijn niet bestemd voor de uitvoering van dergelijke installaties. Het apparaat is uitgerust met een smart-functie, waarmee het verbruik kan worden aangepast aan de gebruiksprofielen van de gebruiker. Bij correct gebruik heeft het apparaat een dagelijks verbruik in overeenstemming met de "Q_{elec} (Q_{elec, week, smart} / Q_{elec, week})" dat lager is dan dat van een vergelijkbaar product zonder smart-functie.

De gegevens op het energielabel hebben betrekking op een verticaal geïnstalleerd product.

Dit apparaat voldoet aan de internationale elektrische veiligheidsnormen IEC 60335-1; IEC 60335-2-21.

De plaatsing van de CE-markering op het apparaat garandeert de conformiteit met de volgende EU Richtlijnen, waarvan het aan de fundamentele vereisten voldoet:

- Laagspanningsrichtlijn (LVD): EN 60335-1, EN 60335-2-21, EN 60529, EN 62233, EN 50106.
- Elektromagnetische compatibiliteit (EMC): EN 55014-1, EN 55014-2, EN 61000-3-2, EN 61000-3-3.
- Richtlijn ROHS: EN 63000.
- ErP Energie-gerelateerde producten: EN 50440.

Dit product is in overeenstemming met de REACH-verordening.

HET TOESTEL INSTALLEREN (voor de installateur)

Met uitzondering van de horizontale modellen (tabel 1) is dit product een toestel dat in verticale stand moet worden geïnstalleerd om correct te werken. Op het einde van de installatie, en dus voordat u het toestel met water vult en elektrisch gaat voeden, moet u een controle-instrument gebruiken (vb. een waterpas) om de effectieve verticale stand van de montage te controleren

Het toestel dient om water te verwarmen op een temperatuur lager dan het kookpunt. Het moet aangesloten zijn op een netwerk voor toevoer van sanitair water dat afgestemd is op basis van de prestaties en de inhoud ervan.

Voordat u het toestel gaat aansluiten, moet u:

- Controleren of de kenmerken (zie gegevensplaatje) overeenkomen met de behoeften van de klant.
- Controleren of de installatie conform is met de IP-graad (bescherming tegen het binnendringen van vloeistoffen) van het toestel volgens de geldende normen.
- Lezen wat op het etiket van de verpakking en op het identificatieplaatje met de kenmerken staat.

Dit toestel is ontworpen om uitsluitend binnen in lokalen geïnstalleerd te worden die in overeenstemming zijn met de geldende normen en vereist bovendien dat de volgende waarschuwingen worden nageleefd met betrekking tot:

- **Vochtigheid:** het toestel niet in gesloten (niet geventileerde) of vochtige lokalen installeren.
- **Vorst:** het toestel niet installeren in omgevingen waar de temperaturen kunnen dalen tot een kritiek niveau, met gevaar voor ijsvorming.
- **Zonnestralen:** het toestel niet rechtstreeks blootstellen aan zonnestralen, ook als er ruiten aanwezig zijn
- **Stof/dampen/gassen:** het toestel niet installeren wanneer er bijzonder agressieve omgevingen aanwezig zijn, zoals zure dampen, stof of omgevingen verzadigd met gassen.
- **Elektrische ontladingen:** het toestel niet rechtstreeks installeren op elektrische lijnen die niet tegen spanningsschommelingen zijn beschermd
- **Als het apparaat wordt geïnstalleerd in een ruimte die net boven een bewoonde ruimte ligt** (zolder, vliering, verlaagd plafond, enz.), isoleer dan de leidingen en plaats een opvangbak met waterafvoer om schade bij lekkage te voorkomen. Aansluiting op de riolering is in alle gevallen verplicht..

Indien de muren gebouwd zijn met bakstenen of holle blokken, scheidingswanden met beperkte stabiliteit of in ieder geval ander metselwerk dan aangegeven, dan is het nodig om vooraf een statische controle van het draagsysteem uit te voeren. De haken voor bevestiging op de muur moeten van die aard zijn dat ze een gewicht kunnen dragen dat het drievoud is van de waterverwarmer gevuld met water.

Het is aanbevolen om haken van minstens 12 mm diameter te gebruiken. Het is aanbevolen om het toestel (**Afb. 1, Ref.A**) zo dicht mogelijk bij de verbruikspunten te installeren, om warmteverlies langs de leidingen te beperken. De plaatselijke normen kunnen beperkingen voorzien voor het installeren van het toestel in de badkamer, respecteer daarom de minimale afstanden die door de geldende normen worden opgelegd. Om de onderhoudsinterventies te vergemakkelijken, dient u een vrije ruimte rond het kapje van minstens 50 cm te voorzien om bij de elektrische onderdelen te kunnen komen.

WATERAANSLUITING

Sluit de ingang en de uitgang van de waterverwarmer aan op leidingen en koppelingen die bestand zijn tegen de werkdruk maar ook tegen de temperatuur van het warm water, die normaal gezien 90° C en meer kan bereiken. Het is daarom afgeraden om materialen te gebruiken die niet tegen dergelijke temperaturen bestand zijn. Het toestel mag niet werken met water waarvan de hardheid lager is dan 12 °F, of met water met zeer grote waterhardheid (meer dan 25 °F), in dit geval is het aanbevolen om een waterverzachter te gebruiken die correct gekalibreerd en gecontroleerd is, zodat de resterende waterhardheid onder 15 °F daalt. Op de waterinlaatleiding van het toestel, gemarkeerd met een blauwe kraag, sluit u een "T"-koppeling aan. Op deze koppeling schroeft u aan de ene kant een kraan om de waterverwarmer leeg te laten lopen (**Afb. 2, Ref.B**) die enkel kan worden bediend met behulp van een gereedschap, en aan de andere kant een beveiliging tegen overdruk (**Afb. 2, Ref.A**).

Veiligheidsgroep conform met de Europese norm EN 1487

Sommige landen vereisen het gebruik van specifieke hydraulische beveiligingen, in overeenstemming met de vereisten van plaatselijke wetten. Het is de taak van de gekwalificeerde installateur, belast met het installeren van het product, om te beoordelen of de te gebruiken beveiliging geschikt is volgens de geldende voorschriften. Het is verboden om afsluiters (kleppen, kranen, enz.) tussen de beveiliging

en de waterverwarmer te plaatsen. De afvoeruitgang van het toestel moet aangesloten worden op een afvoerleiding waarvan de diameter minstens gelijk is aan de aansluitdiameter van het toestel, via een trechter die een spleet van minimum 20 mm laat. Deze opening biedt de mogelijkheid om een visuele controle uit te voeren. Sluit de ingang van de beveiligingsgroep via een flexibele leiding aan op de buis van koud leidingwater, gebruik hiervoor indien nodig een afsluitkraan (**D afb. 2**). Voorzie ook een leiding om het water af te voeren wanneer de kraan wordt geopend op de verwarmer te ledigen; breng deze leiding aan op de uitgang **C afb. 2**. Wanneer u de beveiligingsgroep aanschroeft, mag u die niet volledig aanschroeven tot tegen de aanslag en niet forceren. Wanneer de druk op het distributienet in de buurt ligt van de instellingswaarden van de klep, is het noodzakelijk om een drukregelaar toe te passen, die u zo ver mogelijk van het toestel opstelt. Indien u eventueel beslist om meng groepen te installeren (kranen of douchemengkraan), moet u eventuele onzuiverheden uit de leidingen afdalen omdat die deze groepen kunnen beschadigen.

ELEKTRISCHE AANSLUITING

Voordat u het toestel installeert, is het verplicht om een nauwkeurige controle van de elektrische installatie uit te voeren om de conformiteit ervan met de geldende veiligheidsnormen na te gaan, en op te controleren of de installatie geschikt is voor het maximale vermogen opgenomen door de waterverwarmer (raadpleeg de gegevens op het plaatje) en of de doorsnede van de kabels voor de elektrische aansluitingen geschikt is en conform met de geldende normen. De constructeur van het toestel is niet verantwoordelijk voor eventuele schade veroorzaakt door het ontbreken van de aarding van de installatie of door problemen met de elektrische voeding. Vooraleer het toestel in werking te stellen, moet u controleren of de netspanning overeenstemt met de waarde op het plaatje van de toestellen.

Verdeelstekkers, verlengkabels en adapters zijn verboden. Het is verboden om de leidingen van de waterinstallatie, verwarmingsleidingen en gasleidingen te gebruiken om de aarding van het toestel op aan te sluiten. Indien het toestel met een voedingskabel is uitgerust en deze kabel aan vervanging toe is, moet u een kabel gebruiken met dezelfde kenmerken (type H05VV-F 3x1,5 mm², diameter 8,5 mm). De voedingskabel (type H05VV-F 3x1,5 mm² diameter 8,5 mm) moet in het gat aan de achterkant van het toestel worden gebracht en tot aan de klemmen van de thermostaat lopen (**M afb. 4**). Om het toestel van het net af te sluiten, moet een bipolaire schakelaar worden gebruikt die beantwoordt aan de geldende nationale normen (opening tussen de contacten minstens 3 mm, maar beter indien met zekeringen uitgerust). Het is verplicht om het toestel te aarden; de aardingskabel (die geel-groen moet zijn en langer dan de kabels van de fasen) moet worden bevestigd op de klem ter hoogte van het symbool  (**G afb. 4**). Indien er geen voedingskabel bij het toestel is meegeleverd, moet de installatiewijze worden gekozen uit de volgende mogelijkheden:

- aansluiting op het vast net met vast leiding (als het toestel niet van kabelklemmen is voorzien), gebruik een kabel met 3x1,5 mm² als minimale doorsnede;
- met een flexibele kabel (type H05VV-F 3x1,5 mm², diameter 8,5 mm), wanneer er een kabelklem bij het toestel meegeleverd is.

Test en inschakeling van het toestel

Vooraleer het toestel in te schakelen, moet u het met leidingwater vullen.

Dit vullen voert u uit door de hoofdkraan van de installatie thuis te openen, evenals de kraan van het warme water, tot alle lucht uit de tank is afgelaten. Controleer visueel of er geen water lekt, ook uit de flens, indien nodig moet u de bouten voorzichtig wat aanhalen.

Geef spanning door de schakelaar te bedienen.

ONDERHOUD (VOOR GEKWALIFICEERD PERSONEEL)

Alle ingrepen en onderhoudsactiviteiten moeten door erkende installateurs worden uitgevoerd (installateurs die in het bezit zijn van de rekvisieten die door de geldende normen worden vastgesteld).

Voordat u de Technische Servicedienst inschakelt omdat u een storing vermoedt, dient u te controleren of deze storing niet afhankelijk is van andere oorzaken, zoals bijvoorbeeld een tijdelijke onderbreking van de toevoer van water of elektriciteit.

LET OP: KOPPEL HET APPARAAT LOS VAN DE NETVOEDING VOORDAT U WERKZAAMHEDEN VERRICHT.

LEGEN VAN HET APPARAAT

U dient het apparaat te legen indien het ongebruikt in een vertrek wordt geplaatst waar het mogelijk kan vriezen. Als dit nodig is, kunt u het apparaat als volgt legen:

- koppel het apparaat los van de netvoeding;
- draai de afsluitkraan dicht, indien geïnstalleerd (**Afb. 2, Ref. D**), anders de hoofdkraan van de woning;
- draai de warmwaterkraan open (wastafel of badkuip);
- draai de kraan open (**Afb. 2, Ref. B**).

MOGELIJKE VERVANGING VAN COMPONENTEN

Neem het kapje weg om interventies op de elektrische onderdelen uit te voeren (**afb. 4**).

Om interventies op de elektronische thermostaat (**ref. T**) uit te voeren, moet u de voedingskabel (**ref. C**) en het kabeltje (**ref. Y**) van het bedieningspaneel ontkoppelen. Verwijder uit zijn zitting en zorg ervoor de stang met de sensoren niet teveel te buigen (**ref. K**). Om interventies op het bedieningspaneel (**ref. W**) uit te voeren, moet u de kabel (**ref. Y**) loskoppelen en de schroeven losdraaien.

Tijdens de fase om opnieuw te monteren, moet u erop letten dat de positie van alle componenten met de oorspronkelijke positie overeenkomt.

Om interventies op de weerstand en op de anode te kunnen uitvoeren, moet u eerst het toestel leegmaken. Schroef de 5 bouten los (**C Afb. 6**) en verwijder de flens (**F Afb. 6**). De weerstand en de anode zitten op de flens aangekoppeld. Tijdens het opnieuw monteren moet u goed erop letten dat de positie van de pakkingen van de flens, van de thermostaat en van de weerstand overeenkomt met de oorspronkelijke posities (**afb. 6**).

Na iedere verwijdering is het aanbevolen om de pakking van de flens te vervangen (**Z afb. 7**).

Gebruik uitsluitend oorspronkelijke reserveonderdelen geleverd door de erkende assistentie centra van de constructeur.

PERIODIEK ONDERHOUD

Om het toestel goed efficiënt te houden, moet u de weerstand ongeveer iedere twee jaar ontkalken (als het water zeer hard is, moet dit frequenter worden uitgevoerd). Indien u hiervoor geen speciale vloeistoffen wenst te gebruiken (lees in dit geval aandachtig de veiligheidsfiches van het ontkalkingsmiddel), kunt u deze aanslag verwijderen door de korst van de kalklaag te verkruimelen. Let op dat u de afscherming van de weerstand niet beschadigt. De magnesiumanode (**N afb. 7**) moet elke twee jaar worden vervangen, anders vervalt de garantie. Wanneer agressief water of water met veel chloor wordt gebruikt, moet u de staat van de anode elk jaar controleren. Om die te vervangen, moet u de weerstand demonteren en daarna van de steunbeugel los schroeven.

GEBRUIKSVOORSCHRIFTEN VOOR DE GEBRUIKER

FUNCTIE "THERMISCHE DESINFECTIE CYCLUS" (ANTI-LEGIONELLA)

De functie anti-legionella is standaard ingeschakeld. Deze bestaat uit een cyclus van verwarming/handhaving van de watertemperatuur op 60°C gedurende 1 uur, zodat er een thermische desinfectie tegen de betreffende bacteriën kan worden uitgevoerd. De cyclus start bij de eerste keer dat het apparaat wordt aangezet en na elke nieuwe inschakeling na een onderbreking van de netvoeding. Als het product altijd werkt bij een temperatuur lager dan 60°C, dan wordt de cyclus herhaald na 30 dagen. Wanneer het apparaat uit staat, dan is de anti-legionella functie uitgeschakeld. Als het apparaat uitgezet wordt tijdens de anti-legionella cyclus, gaat het apparaat uit en wordt de functie uitgeschakeld. Na afloop van elke cyclus keert de gebruikstemperatuur terug naar de eerder ingestelde temperatuur door de gebruiker.

Om de legionellabeveiligingsfunctie permanent uit te schakelen, houdt u tegelijkertijd de toetsen «ECO» en  3 sec. ingedrukt; ter bevestiging van de uitschakeling knippert de led 40° C snel gedurende 5 sec. Om de legionellabeveiligingsfunctie opnieuw te activeren, herhaalt u de hierboven beschreven handeling; om de reactivering te bevestigen, knippert de led 60° C snel gedurende 5 sec.

AFSTELLING VAN DE TEMPERAATUUR EN INSCHAKELING VAN DE FUNCTIES VAN HET APPARAAT

Druk op de toets  (A afb.3) om het toestel aan te zetten.

Via de toetsen « + » en « - » de gewenste temperatuur instellen door een niveau te kiezen tussen 40°C en 80°C. After 5 seconds without action, the set-point will be confirmed and stored. Tijdens de verwarmingsfase, zullen de led's (ref. 1 5) m.b.t. de bereikte watertemperatuur vast aan zijn; de volgende led's zullen geleidelijk aan knipperen tot de ingestelde temperatuur wordt bereikt. Als de temperatuur daalt door bijvoorbeeld een kraan te openen, wordt de verwarming automatisch opnieuw ingeschakeld en gaan de led's tussen de laatste vast brandende led en de led van de ingestelde temperatuur, weer geleidelijk knipperen.

Als de voeding uitvalt of als het toestel via de knop  (A afb.3) wordt uitgeschakeld, zal de laatst ingestelde temperatuur in het geheugen opgeslagen blijven. Tijdens de verwarming kan een zacht geluid optreden te wijten aan het opwarmen van het water.

ECO FUNCTION

De Eco-functie wordt geactiveerd / gedeactiveerd door op de overeenkomstige knop te drukken. Als de functie geactiveerd is, brandt de led. De Eco-functie is erop gericht warm water te produceren door de gewoonten van de gebruiker aan te leren. Gedurende de allereerste week onthoudt het product dus de waterafname en de periodes waarin die plaatsvinden. Vanaf de daaropvolgende werken wordt de verwarming van het water uitgevoerd op grond van wat eerder aangeleerd werd. Als de gebruiker de functie wilt herstellen, en een nieuwe aanleerperiode wilt starten, is het nodig 3 seconden lang op de ECO-knop te drukken (de Eco-led zal knipperen). Als tijdens de Eco-functie op de knoppen, «+» of «-», gedrukt wordt, zal de functie gedeactiveerd worden.

SHOWER READY



De Shower Ready-led  geeft aan of er voor minstens één douchebeurt warm water beschikbaar is. De hoeveelheid warm water wordt bepaald aan de hand van interne parameters en varieert naargelang van het model.

MAX FUNCTION



The Max function  wordt geactiveerd/gedeactiveerd door op de overeenstemmende drukknop te drukken. Als de functie actief is, brandt de led. Via de Max-functie wordt de setpoint-temperatuur tijdelijk op 80 °C ingesteld en de voorgaande bedrijfsmodus intussen omzeild (als de Eco-functie actief is, wordt het automatisch aanleren tijdelijk onderbroken en wordt de functie automatisch gedeactiveerd zodra het setpoint is bereikt). De Max-functie wordt ook gedeactiveerd wanneer zich een blokkeringsfout voordoet, wanneer de "OF-F"-status wordt ingevoerd of wanneer de toetsen « + » of « - » worden ingedrukt om het setpoint te wijzigen.

ANTIVRIESFUNCTIE

De antivriesfunctie is een automatische bescherming van het apparaat om schade door zeer lage temperaturen onder de 5 °C te voorkomen, in het geval dat het apparaat wordt uitgeschakeld in de winter. Wij raden aan om het apparaat aangesloten te houden op de netvoeding, ook tijdens lange periodes van inactiviteit. Geldt dat als de temperatuur stijgt tot een veilig niveau waarin schade door ijs en bevriezing voorkomen wordt, de verwarming van het water weer uitgeschakeld wordt.

RESET/DIAGNOSTICS (Fig.3)

Wanneer een storing wordt vastgesteld, identificeert het apparaat drie verschillende soorten fouten:

• FOUT: alle leds knipperen.

Om een fout te herstellen, voert u waar mogelijk een reset uit door op de knop  (A afb.3) te drukken om het product uit te schakelen en in te schakelen.

Als de oorzaak van de storing onmiddellijk na de reset verdwijnt, hervat het apparaat de normale werking. Gebeurt dat niet, maar blijven de leds knipperen, neem dan contact op met de Technische Servicedienst.

• WAARSCHUWING: de led knippert.

Voer een reset uit door op de knop  (A afb.3) te drukken om het product uit te schakelen en in te schakelen. Als de storing aanhoudt, neemt u contact op met de Technische Servicedienst.

• FOUT TOUCH-DISPLAY: alle temperatuur-leds knipperen en de andere leds zijn uit.

Voer een reset uit door de netvoeding naar het product uit te schakelen. Als de storing aanhoudt, neemt u contact op met de Technische Servicedienst.

• DIAGNOSTIEK: Houd " (A afb.3) en tegelijkertijd 3 seconden ingedrukt om de diagnosefunctie te activeren. Het type fout wordt aangegeven door vijf LED's (Rif. 1-->5) volgens het volgende schema:

- LED ref. 2 en 5 - Interne storing in de P.C.B.;
- LED ref. 2 en 4 - Storing anode (bij modellen met actieve anode);
- LED ref. 3 - NTC 1/NTC 2 temperatuursensoren defect (open of kortgesloten);
- LED ref. 5 - Oververhitting van het water gedetecteerd door een individuele sensor;
- LED's ref. 4 en 5 - algemene oververhitting (storing in de P.C.B.);
- LED's ref. 3, 4 en 5 - Werking zonder water.
- LED ref. 3 en 5 - Communicatieprobleem met geheugen.
- LED ref. 2, 3 en 4 - Probleem met geheugengegevens.

Om de diagnostiek te verlaten, drukt u op de toets  (A afb.3) of wacht u 25 sec.

NUTTIGE TIPS (voor de gebruiker)

Voordat u het toestel gaat reinigen, moet u controleren of het product uit staat en de externe schakelaar op de stand OFF zetten. Gebruik geen insecticiden, oplosmiddelen of agressieve schoonmaakproducten die de gelakte delen of delen in kunststof kunnen beschadigen.

Indien er koud water uit de kraan stroomt, moet u controleren:

- of het toestel op de elektrische voeding is aangesloten en of de externe schakelaar op de stand ON staat.
- of minstens de led 40°C (ref. 3);

Als er stoom uit de uitlaat van de kranen komt:

Onderbreek de elektrische voeding van het toestel en neem contact op met de technische assistentie.

Als er onvoldoende warm water komt, moet u het volgende controleren:

- de druk in het waternet;
- eventuele obstructies van de watertoevoer- en afvoerleidingen (vervormingen of slib).

Er komt water uit de beveiliging tegen overdruk

Druppelverlies uit de beveiliging tegen overdruk is normaal tijdens de verwarming. Indien u dit druppelverlies wilt vermijden, moet u een expansievat op de toevoerleiding laten installeren.

Indien er nog steeds water druppelt tijdens een periode waarin niet wordt verwarmd, moet u het volgende laten controleren:

- de afstelling van de beveiliging;
- de druk in het waternet

Aandacht: Het gat voor evacuatie van de beveiliging nooit afdichten!

WANNEER HET PROBLEEM NIET VERDWIJNT, MAG U IN GEEN GEVAL PROBEREN OM HET TOESTEL ZELF TE REPAREREN; WENDT U ALTIJD TOT GEKWALIFICEERD PERSONEEL.

De gegevens en kenmerken die vermeld zijn, zijn niet bindend voor de constructeur, die zich het recht voorbehoudt om alle wijzigingen aan te brengen die hij nodig acht, zonder enige verplichting tot kennisgeving vooraf of vervanging.



Dit product is conform aan de AEEA-Richtlijn 2012/19/EU.

Het symbool van de doorkruiste vuilnisbak op het toestel geeft aan dat het product aan het einde van zijn levenscyclus niet met het gewone huisvuil mag worden meegegeven. Het moet gescheiden worden ingezameld op een speciale stortplaats voor elektrische en elektronische apparatuur of worden binnengebracht bij de verkoper bij aanschaf van een nieuw vervangproduct. De gebruiker is verantwoordelijk voor de inlevering van het product aan het einde van zijn levensduur bij een specifiek centrum voor afvalinzameling. Het centrum voor afvalinzameling (dat het apparaat m.b.v. speciale verwerkings- en recyclingprocessen doeltreffend demonteert en vernietigt) helpt het milieu te beschermen door het materiaal waarvan het product is gemaakt, te recycleren. Voor meer informatie over inzamelingsmogelijkheden dient u zich te wenden tot de plaatselijke dienst voor afvalinzameling of tot de verkoper waar het product werd gekocht.

ΓΕΝΙΚΕΣ ΟΔΗΓΙΕΣ ΑΣΦΑΛΕΙΑΣ

- 1 Διαβάστε προσεκτικά τις οδηγίες και προειδοποιήσεις του εν λόγω εγχειριδίου, εφόσον παρέχουν σημαντικές οδηγίες σχετικά με την ασφαλή εγκατάσταση, χρήση και συντήρηση.**
Το παρόν εγχειρίδιο αποτελεί αναπόσπαστο και ουσιαστικό μέρος του προϊόντος. Πρέπει να συνοδεύει πάντα τη συσκευή, ακόμη και στην περίπτωση μεταβίβασης σε άλλο ιδιοκτήτη ή χρήστη ή/και την μετακίνηση σε άλλο εργοστάσιο.
2. Η κατασκευαστική εταιρεία δεν είναι υπεύθυνη για ενδεχόμενες ζημιές σε άτομα, ζώα και πράγματα που προέρχονται από ακατάλληλη, εσφαλμένη και παράλογη χρήση ή από τη μη τήρηση των οδηγιών που αναφέρονται στο εγχειρίδιο αυτό.
3. Αυτός ο ηλεκτρικός θερμοσίφωνας συσσώρευσης έχει σχεδιαστεί για οικιακή χρήση και έχει κατασκευαστεί ρητά για τη θέρμανση του κρύου νερού (στην είσοδο του προϊόντος) για οικιακή χρήση. Κάθε άλλη χρήση του προϊόντος θεωρείται ακατάλληλη και συνεπώς ενδεχομένως επικίνδυνη. Ο κατασκευαστής δεν αναλαμβάνει καμία ευθύνη που προκύπτει από την ακατάλληλη χρήση του προϊόντος ή/και από τη χρήση του προϊόντος για διαφορετικούς σκοπούς από αυτούς που αναφέρονται στο σχετικό εγχειρίδιο οδηγιών.
4. Η εγκατάσταση και συντήρηση της συσκευής πρέπει να εκτελείται από εξειδικευμένο επαγγελματικό προσωπικό όπως υποδεικνύεται στις σχετικές παραγράφους. Χρησιμοποιείτε μόνο γνήσια ανταλλακτικά. Η μη συμμόρφωση με τα παραπάνω μπορεί να θέσει σε κίνδυνο την ασφάλεια και **ακυρώνει** κάθε ευθύνη του κατασκευαστή.
5. Τα στοιχεία της συσκευασίας (συνδετήρες, πλαστικές σακούλες, φελιζόλ κλπ) πρέπει να φυλάσσονται μακριά από τα παιδιά γιατί αποτελούν μια πηγή κινδύνου.
6. Η συσκευή δεν επιτρέπεται να χρησιμοποιείται από άτομα ηλικίας κάτω των 3 ετών, με μειωμένη σωματική, αισθητηριακή ή διανοητική ικανότητα ή χωρίς την απαιτούμενη εμπειρία και εξοικείωση, εκτός εάν βρίσκονται υπό επίβλεψη ή ακολουθούν οδηγίες για την ασφαλή χρήση της συσκευής και τους κινδύνους που συνεπάγεται η χρήση αυτή. ΜΗΝ επιτρέπεται στα παιδιά να παίζουν με τη συσκευή. Τα παιδιά ηλικίας 3 έως 8 ετών μπορούν να χειρίζονται μόνο τη βρύση που είναι συνδεδεμένη με τη συσκευή. Ο καθαρισμός και η συντήρηση από τον χρήστη δεν επιτρέπεται να γίνεται από παιδιά χωρίς επίβλεψη
- 7 Απαγορεύεται να αγγίζετε τη συσκευή αν είστε ξυπόλητοι ή με βρεγμένα μέρη του σώματος.**

- 8 Πριν από τη χρήση της συσκευής και μετά από τις εργασίες της τακτικής ή έκτακτης συντήρησης, είναι σκόπιμο να γεμίσετε τη δεξαμενή με νερό και το ντεπόζιτο της συσκευής και να εκτελέσετε μια μετέπειτα λειτουργία πλήρους εκκένωσης, προκειμένου να απομακρυνθούν τυχόν εναπομένουσες ακαθαρσίες.
9. Εάν η μονάδα είναι εξοπλισμένη με ηλεκτρικό καλώδιο, σε περίπτωση αντικατάστασης του ίδιου επικοινωνήστε με ένα εξουσιοδοτημένο κέντρο σέρβις ή με εξειδικευμένο προσωπικό.
10. Είναι υποχρεωτικό να βιδώσετε στο σωλήνα εισόδου νερού της συσκευής μια βαλβίδα ασφαλείας σύμφωνα με τα εθνικά πρότυπα. Για τις χώρες που έχουν υιοθετήσει το πρότυπο EN 1487 το σύστημα ασφαλείας πρέπει να βρίσκεται σε μέγιστη πίεση 0,7 MPa, που πρέπει να περιλαμβάνει τουλάχιστον μία βαλβίδα διακοπής, μια βαλβίδα ελέγχου, μια βαλβίδα ασφαλείας, μια συσκευή διακοπής του υδραυλικού φορτίου.
- 11 Η συσκευή κατά των υπερπίεσεων (βαλβίδα ή σύστημα ασφαλείας) δεν πρέπει να αλλοιωθεί και θα πρέπει να εκτελείται περιοδικά για να ελέγχεται περιοδικά για την να δείτε αν είναι κλειδωμένο και να αφαιρέσετε οποιαδήποτε άλατα.
- 12 Μια συσκευή στάγδην κατά της υπερπίεσης, είναι **κανονική** κατά τη φάση της θέρμανσης νερού. Για το λόγο αυτό είναι απαραίτητο να συνδεθεί η διαρροή, ωστόσο πάντα αριστερά ανοικτό προς την ατμόσφαιρα, με ένα σωλήνα αποστράγγισης που θα πρέπει να εγκατασταθεί σε συνεχή κλίση προς τα κάτω και σε να είναι πάντα ελεύθερος από πάγο.
- 13 Είναι αναγκαία η αποστράγγιση της συσκευής και η αποσύνδεσή της από το ηλεκτρικό ρεύμα αν δεν χρησιμοποιείται ή/και βρίσκεται σε ένα παγωμένο δωμάτιο.
- 14 Το ζεστό νερό παρέχεται σε μία θερμοκρασία άνω των 50 °C στις στρόφιγγες χρήσης μπορεί να προκαλέσει αμέσως σοβαρά εγκαύματα. Παιδιά, άτομα με αναπηρία και οι ηλικιωμένοι είναι περισσότερο εκτεθειμένοι στον κίνδυνο αυτό. Συνιστούμε επομένως τη χρήση μιας θερμοστατικής βαλβίδας ανάμιξης που θα πρέπει να βιδωθεί στον σωλήνα εξόδου του νερού της μονάδας που χαρακτηρίζεται από το κόκκινο κολάρο.
- 15 Κανένα εύφλεκτο στοιχείο δεν θα πρέπει να βρίσκεται σε επαφή ή/και κοντά στην συσκευή.
- 16 Μην στέκεστε κάτω από τη συσκευή και μην τοποθετείτε αντικείμενα που μπορεί, για παράδειγμα, να έχουν υποστεί ζημιά από κάποια διαρροή νερού.

ΛΕΙΤΟΥΡΓΙΑ ΚΑΤΑ ΤΗΣ ΝΟΣΟΥ ΤΩΝ ΛΕΓΕΩΝΑΡΙΩΝ

Η νόσος των λεγεωνάριων είναι ένα βακτήριο σε σχήμα ράβδου που υπάρχει σε όλα τα ύδατα. Η «νόσος των λεγεωνάριων» είναι ένα συγκεκριμένο είδος πνευμονίας που προκαλείται από την εισποχή των υδρατμών που περιέχουν το εν λόγω βακτήριο. Για το λόγο αυτό το νερό δεν θα πρέπει να παραμένει για μεγάλο χρονικό διάστημα στο θερμοσίφωνα αλλά θα πρέπει να χρησιμοποιείται ή να εκκενώνεται τουλάχιστον σε εβδομαδιαία βάση. Ο Ευρωπαϊκός κανονισμός CEN/TR 16355 παρέχει οδηγίες σχετικά με τις βέλτιστες πρακτικές που θα πρέπει να υιοθετούνται για την πρόληψη της διάδοσης της νόσου των λεγεωνάριων σε πόσιμα ύδατα. Επίσης, αν υπάρχουν τοπικοί κανονισμοί που επιβάλλουν περαιτέρω περιορισμούς σχετικά με το θέμα της νόσου των λεγεωνάριων, θα πρέπει να εφαρμόζονται. Ο θερμοσίφοντας συσσωρεύσης ηλεκτρομηχανικού τύπου πωλείται με ένα θερμοστάτη με θερμοκρασία λειτουργίας πάνω από 60°C. Επομένως είναι σε θέση να εκτελεί έναν κύκλο θερμικής απολύμανσης κατάλληλο για τον περιορισμό της διάδοσης του βακτηρίου της νόσου των λεγεωνάριων στη δεξαμενή

προσοχή: ενώ η συσκευή εκτελεί τον κύκλο της θερμικής απολύμανσης, η υψηλή θερμοκρασία του νερού μπορεί να προκαλέσει εγκαύματα. Δώστε προσοχή στη θερμοκρασία πριν το μπάνιο ή το ντους.

ΤΕΧΝΙΚΑ ΧΑΡΑΚΤΗΡΙΣΤΙΚΑ

Για τις τεχνικές προδιαγραφές ανατρέξτε στα δεδομένα της πινακίδας (ετικέτα τοποθετείται σε εγγύτητα των σωλήνων νερού και της εξόδου νερού).

ΠΙΝΑΚΑΣ 1 - ΠΛΗΡΟΦΟΡΙΕΣ ΠΡΟΪΟΝΤΟΣ										
Σειρά προϊόντος	50		80		100		120		150	
Βάρος	17		22		26		28		32	
Εγκατάσταση	Κατακόρυφη	Οριζόντια	Κατακόρυφη	Οριζόντια	Κατακόρυφη	Οριζόντια	Κατακόρυφη	Κατακόρυφη	Κατακόρυφη	
Μοντέλο	Ανατρέξτε στην πινακίδα χαρακτηριστικών									
Έλεγχος SMART	X	--	X	X	X	X	X	X	X	
Q _{elec}	kWh	6,893	--	7,323	7,113	7,455	7,249	14,174	14,325	
Q _{elec, week, smart}	kWh	24,558	--	25,435	25,552	26,002	25,879	55,775	57,000	
Q _{elec, week}	kWh	29,678	--	32,942	33,330	33,778	34,823	65,502	63,726	
Laadprofiel	M	--	M	M	M	M	M	L	L	
L _{wa}	15 dB									
η _{wa}		40,0%	--	40,0%	40,0%	40,0%	40,0%	38,9%	37,2%	
V40	I	65	--	92	87	130	103	170	194	
Χωρητικότητα	I	49		75		95		120		147

Τα δεδομένα ηλεκτρικών καταναλώσεων του πίνακα και άλλες πληροφορίες που παρέχονται στο Δελτίο Δεδομένων Προϊόντος (παράρτημα Α στο παρόν εγχειρίδιο) ορίζονται σύμφωνα με τις ευρωπαϊκές οδηγίες 812/2013 και 814/2013. Τα προϊόντα χωρίς σήμανση και δελτίο δεδομένων για θερμοσίφωνες και ηλιακές συσκευές, όπως ορίζονται στον κανονισμό 812/2013, δεν μπορούν να χρησιμοποιηθούν σε τέτοιες εγκαταστάσεις. Η συσκευή είναι εξοπλισμένη με «έξυπνη» λειτουργία που σας επιτρέπει να προσαρμόζετε την κατανάλωση στο προφίλ του χρήστη. Αν χρησιμοποιηθεί σωστά, η συσκευή θα έχει ημερήσια κατανάλωση μικρότερη από την αντίστοιχη συσκευή χωρίς «έξυπνη» λειτουργία κατά μια ποσότητα Q_{ηλεκ} (Q_{elec, week, smart}/Q_{elec, week}).

Τα δεδομένα της ενεργειακής ετικέτας αναφέρονται σε κατακόρυφη τοποθέτηση του προϊόντος.

Η συσκευή βρίσκεται σε συμμόρφωση προς τα διεθνή πρότυπα ηλεκτρικής ασφαλείας IEC 60335-1 και IEC 60335-2-21. Η τοποθέτηση της σήμανσης CE στη μονάδα πιστοποιεί τη συμμόρφωση προς μια από τις ακόλουθες ευρωπαϊκές οδηγίες, των οποίων καλύπτει τις βασικές απαιτήσεις:

- LVD Οδηγία Χαμηλής Τάσης: EN 60335-1, EN 60335-2-21, EN 60529, EN 62233, EN 50106.
- EMC Ηλεκτρομαγνητική Συμβατότητα: EN 55014-1, EN 55014-2, EN 61000-3-2, EN 61000-3-3.
- RoHS Κίνδυνος Επικίνδυνων Ουσιών: EN 63000.

Το προϊόν είναι συμβατό με τους κανονισμούς REACH

ΚΑΝΟΝΕΣ ΕΓΚΑΤΑΣΤΑΣΕΙΣ (για τον εγκαταστάτη)

Αυτό το προϊόν πρέπει να τοποθετείται κατακόρυφα για να λειτουργεί σωστά, εκτός από τα οριζόντια μοντέλα (πίνακας 1). Στο τέλος της εγκατάστασης και πριν από οποιοδήποτε πλήρωση με νερό και την ηλεκτρική τροφοδοσία, χρησιμοποιήστε ένα όργανο επαλήθευσης (πχ αλφαδι) για να ελέγξετε την πραγματική καθετότητα της συναρμολόγησης

Η συσκευή θερμαίνει νερό σε θερμοκρασία κάτω του σημείου βρασμού. Πρέπει να συνδεθεί σε ένα δίκτυο τροφοδοσίας σύμφωνα με τους κανόνες απόδοσης της συσκευής και την χωρητικότητά της.

Πριν συνδέσετε την συσκευή, είναι πρώτα απαραίτητο να:

- Ελέγξετε αν τα χαρακτηριστικά (παρακαλούμε ανατρέξτε στην πινακίδα χαρακτηριστικών) ικανοποιούν τις απαιτήσεις του πελάτη.
- Εξασφαλίσετε ότι η εγκατάσταση συμβαδίζει με τον βαθμό IP (προστασία ενάντια στη διείσδυση υγρών) της συσκευής, σύμφωνα με τους ισχύοντες κανονισμούς.
- Διαβάστε τις οδηγίες που παρέχονται στη σήμανση συσκευασίας και στην πινακίδα χαρακτηριστικών της συσκευής. Η συσκευή αυτή σχεδιάστηκε μόνο για εγκατάσταση εντός κτηρίων, σύμφωνα τους ισχύοντες κανονισμούς. Επιπλέον, οι εγκαταστάτες καλούνται να ακολουθούν τις παρακάτω συμβουλές στις αντίστοιχες περιπτώσεις:
- **Υγρασία:** Μην εγκαθιστάτε την συσκευή σε κλειστούς (χώρους) χωρίς εξαερισμό και σε δωμάτια με υγρασία.
- **Παγωνιά:** μην τοποθετείτε την συσκευή σε περιοχές όπου η θερμοκρασία μπορεί να πέσει επικίνδυνα και υπάρχει κίνδυνος σχηματισμού πάγου.
- **Φυσικό φως:** μη εκθέτετε την συσκευή σε άμεση ηλιακή ακτινοβολία, ούτε μπροστά σε παράθυρα.
- **Σκόνη/ατμοί/αέριο:** μην τοποθετείτε την συσκευή σε περιοχή με επικίνδυνες ουσίες, όπως όξινοι ατμοί, σκόνη ή ή κορεσμένο αέριο.
- **Ηλεκτρική εκφόρτιση:** μην συνδέετε τη συσκευή απευθείας σε ηλεκτρική τροφοδοσία που δεν είναι προστατευμένη από απότομες μεταβολές της τάσης.
- **Η συσκευή εγκαθίσταται σε δωμάτιο που βρίσκεται ακριβώς πάνω από κατοικημένο χώρο** (σοφίτα, σοφίτα, ψευδοροφή κ.λπ.), μονώστε τις σωληνώσεις και τοποθετήστε μια δεξαμενή κατακράτησης με αποστράγγιση νερού για την αποφυγή ζημιών σε περίπτωση διαρροής. Η σύνδεση με το δίκτυο αποχέτευσης είναι υποχρεωτική σε όλες τις περιπτώσεις.

Σε περίπτωση τοίχων από τούβλα ή τσιμεντόλιθους, χωρίσματα τοίχων με μειωμένη στατική, ή άλλη τοιχοποιία, πρέπει πρώτα να πραγματοποιήσετε έναν προληπτικό στατικό έλεγχο του συστήματος στήριξης.

Τα άγκιστρα στήριξης τοίχου πρέπει να μπορούν να υποστηρίξουν τουλάχιστον τριπλάσιο βάρος από αυτό του θερμοσίφωνα γεμάτου με νερό. Συνιστούμε βίδες στήριξης με διάμετρο τουλάχιστον 12 mm.

Συνιστούμε την τοποθέτηση της συσκευής (**Σχ. 1, εικ.Α**) όσο το δυνατόν πιο κοντά στις καταναλώσεις ώστε να ελαχιστοποιηθούν οι απώλειες από τις σωληνώσεις. Οι τοπικοί κανονισμοί ενδέχεται να φέρουν περιορισμούς στην εγκατάσταση σε μπάνια. Τηρήστε τις ελάχιστες αποστάσεις των κανονισμών. Για να διευκολύνετε τη συντήρηση, βεβαιωθείτε ότι υπάρχει ελεύθερο διάστημα τουλάχιστον 50 εκατοστών εντός του περιβλήματος ώστε τα ηλεκτρικά μέρη να είναι προσβάσιμα

ΥΔΡΑΥΛΙΚΗ ΣΥΝΔΕΣΗ

Συνδέστε την είσοδο και έξοδο του θερμοσίφωνα με σωλήνες ή εξαρτήματα που αντέχουν θερμοκρασίες άνω των 90° C σε πίεση που υπερβαίνει την πίεση λειτουργίας. Γι' αυτό δεν συνιστούμε την χρήση εξαρτημάτων που δεν μπορούν να αντέξουν αυτές τις θερμοκρασίες. Η μονάδα δεν πρέπει να λειτουργεί με σκληρότητα του νερού κάτω από 12°F, αντίστροφα με σκληρότητα του νερού ιδιαίτερα υψηλή (μεγαλύτερη από 25°F), προτείνουμε τη χρήση ενός αποσκληρυντικού νερού, κατάλληλα βαθμονομημένου και παρακολουθούμενου, σε αυτή την περίπτωση η υπολειμματική σκληρότητα δεν πρέπει να πέσει κάτω από τους 15°F. Βιδώστε το σωλήνα παροχής νερού της μονάδας, η οποία χαρακτηρίζεται από το μπλε κολάρο, ένα συνδετικό τύπου «T». Σε αυτό το συνδετικό βιδώστε, από ένα μέρος μια στρόφιγγα για την εκκένωση του θερμοσίφωνα (**Σχ. 2, εικ.Β**) που δέχεται χειρισμό μόνο από την χρήση ενός εργαλείου, από την άλλη πλευρά, η συσκευή κατά της υπερπίεσης (**Σχ. 2, εικ.Α**).

Σύστημα ασφαλείας σύμφωνα με το Ευρωπαϊκό πρότυπο EN 1487

Ορισμένες χώρες μπορεί να απαιτούν τη χρήση υδραυλικών εναλλακτικών συσκευών ασφαλείας (δείτε την εικόνα που ακολουθεί για τις χώρες της Ευρωπαϊκής Ένωσης), σύμφωνα με τις τοπικές απαιτήσεις. Ο εξειδικευμένος εγκαταστάτης είναι υπεύθυνος για την εγκατάσταση του προϊόντος και την αξιολόγηση της καταλληλότητας μιας διάταξης ασφαλείας προς χρήση. Η έξοδος εκκένωσης της συσκευής θα πρέπει να συνδέεται με ένα σωλήνα αποστράγγισης με διάμετρο τουλάχιστον ίση με εκείνη της συσκευής, μέσω μιας χράνης που

επιτρέπει μια απόσταση τουλάχιστον 20 mm από τον αέρα με δυνατότητα οπτικού ελέγχου. Συνδέστε μέσω εύκαμπτου σωλήνα, σε κρύο δίκτυο σωλήνα νερού, την είσοδο του συστήματος ασφαλείας, εάν είναι αναγκαίο χρησιμοποιώντας μια στρόφιγγα διακοπής (**Fig.2, εικ.D**). Επιπλέον, προβλέψατε, σε περίπτωση ανοίγματος της βαλβίδας αποστράγγισης ένα σωλήνα αποστράγγισης νερού εφαρμοζόμενο στην έξοδο (**Fig.2, εικ.C**) Κατά την εγκατάσταση της συσκευής έναντι στις υπερπίεσεις μην την εξαναγκάζετε στο τέλος διαδρομής και . Αν πίεση του δικτύου είναι κοντά στην διαβαθμισμένη πίεση της διάταξης ασφαλείας, είναι απαραίτητος ένας μειωτής πίεσης τοποθετημένος όσο το δυνατόν πιο μακριά από τη συσκευή. Για αποφυγή κάθε πιθανής ζημιάς στις μονάδες μίξης (βρύσες ή ντους) είναι αναγκαίος ο καθαρισμός των σωληνώσεων από ακαθαρσίες.

ΗΛΕΚΤΡΙΚΗ ΣΥΝΔΕΣΗ

Για μεγαλύτερη ασφάλεια, συνιστάται προσεκτικός έλεγχος της ηλεκτρολογικής εγκατάστασης πριν την εγκατάσταση της μονάδας, επιβεβαιώνοντας ότι συμμορφώνεται με τους ισχύοντες κανονισμούς, γιατί ο κατασκευαστής δεν θα θεωρηθεί υπεύθυνος για οποιαδήποτε ζημιά προκληθεί από έλλειψη γείωσης του συστήματος ή σφάλματα στην ηλεκτρική τροφοδοσία. Ελέγξτε ότι το σύστημα είναι κατάλληλο για την μέγιστη ισχύ απορρόφησης του ηλεκτρικού θερμοσίφωνα (παρακαλούμε ανατρέξτε στην πινακίδα στοιχείων) και ότι η διατομή των καλωδίων της ηλεκτρικής σύνδεσης είναι κατάλληλη και σύμφωνη με τους ισχύοντες κανονισμούς.

Απαγορεύεται αυστηρά η χρήση πολύπριζων, προεκτάσεων ή προσαρμογών. Απαγορεύεται αυστηρά η χρήση των υδραυλικών σωληνώσεων και των σωληνώσεων θέρμανσης ή αερίου για γείωση της συσκευής. Αν συσκευή παραδίδεται με καλώδιο ηλεκτρικής τροφοδοσίας, όταν αυτό πρέπει να αντικατασταθεί, χρησιμοποιήστε καλώδιο με τα ίδια χαρακτηριστικά (τύπος H05VV-F 3x1,5 mm², με διατομή 8,5 mm). Το καλώδιο τροφοδοσίας (τύπου H05VV-F 3x1,5 mm² διαμέτρου 8,5 mm) πρέπει να εισαχθεί στην αντίστοιχη οπή που βρίσκεται στο πίσω μέρος της συσκευής και να ολισθήσει έως ότου φτάσει στους ακροδέκτες του θερμοστάτη Μ Σχ. 4). Για τον αποκλεισμό της συσκευής από το δίκτυο, πρέπει να χρησιμοποιείται ένα διπολικός διακόπτης που τηρεί τα ισχύοντα εθνικά πρότυπα (άνοιγμα επαφών τουλάχιστον 3 mm, καλύτερα αν διαθέτει ασφάλειες). Η γείωση της συσκευής είναι υποχρεωτική και το καλώδιο γείωσης (που πρέπει να είναι κίτρινο και πράσινο, καθώς και μεγαλύτερο μήκους από τα καλώδια των φάσεων) στερεώνεται στον ακροδέκτη που διακρίνεται από το σύμβολο  (**G Σχ. 4**).

Αν με τη συσκευή δεν παρέχεται καλώδιο τροφοδοσίας, υπάρχουν τρεις επιλογές τρόπου εγκατάστασης σύνδεση στο δίκτυο με χρήση άκαμπτου σωλήνα (αν η συσκευή δεν παραδίδεται με στυπιοθλιπτή καλωδίου).

Χρησιμοποιήστε καλώδιο με ελάχιστη διατομή 3x1,5 mm²;

- με εύκαμπτο καλώδιο (τύπος H05VV-F 3x1,5 mm² με διατομή 8,5 mm), αν η συσκευή παραδίδεται με στυπιοθλιπτή καλωδίου.

ΕΝΕΡΓΟΠΟΙΗΣΗ ΚΑΙ ΑΡΧΙΚΗ ΛΕΙΤΟΥΡΓΙΑ

Προτού ενεργοποιήσετε τη συσκευή, διενεργήστε πλήρωση με το νερό του δικτύου. Αυτή η πλήρωση διενεργείται ανοίγοντας την κεντρική στρόφιγγα της οικιακής εγκατάστασης και τη στρόφιγγα ζεστού νερού μέχρι να εξέλθει όλος ο αέρας από τη δεξαμενή. Επιβεβαιώστε οπτικά την ύπαρξη ενδοχόμενων απωλειών νερού και από τη φλάττσα. Αν χρειαστεί, σφίξτε με προσοχή τα μπουλόνια. Ενεργοποιήστε τη συσκευή χρησιμοποιώντας τον διακόπτη.

ΚΑΝΟΝΙΣΜΟΙ ΣΥΝΤΗΡΗΣΗΣ (για εξειδικευμένους)

Όλες οι επεμβάσεις συντήρησης και αποκατάστασης πρέπει να διενεργούνται από αρμόδιο άτομο (που έχει τις γνώσεις που απαιτούνται από τους ισχύοντες κανονισμούς).

Πριν καλέσετε το Κέντρο Τεχνικής Υποστήριξης, ελέγξτε ότι το σφάλμα δεν οφείλεται στην έλλειψη νερού ή ρεύματος.

ΠΡΙΝ ΑΠΟ ΤΗ ΔΙΕΝΕΡΓΕΙΑ ΟΠΟΙΑΣ ΕΠΕΜΒΑΣΗΣ, ΑΠΟΣΥΝΔΕΣΤΕ ΤΗΝ ΣΥΣΚΕΥΗ ΑΠΟ ΤΟ ΡΕΥΜΑ ΧΡΗΣΙΜΟΠΟΙΩΝΤΑΣ ΤΟΝ ΕΞΩΤΕΡΙΚΟ ΔΙΑΚΟΠΤΗ.

ΆΔΕΙΑΣΜΑ ΤΗΣ ΣΥΣΚΕΥΗΣ

Η συσκευή, σε περιοχές που μπορεί να υπάρξει παγετός, πρέπει να εκκενώνεται αν δεν πρόκειται να χρησιμοποιηθεί.

Όταν είναι απαραίτητο, αδειάστε την συσκευή ως ακολούθως isključite uređaj sa električne mreže;

- αποσυνδέστε την συσκευή από την ηλεκτρική τροφοδοσία;
- κλείστε το στρόφιγγα διακοπής, εάν είναι εγκατεστημένο (**Σχ.2, εικ.D**), αλλιώς η κεντρική βρύση του εγχώριου συστήματος.
- ανοίξτε την βάνα ζεστού νερού (νεροχύτης ή μπανιέρα);
- ανοίξτε την βάνα εκκένωσης (**Σχ.2, εικ.B**).

ΕΝΔΕΧΟΜΕΝΗ ΑΝΤΙΚΑΤΑΣΤΑΣΗ ΕΞΑΡΤΗΜΑΤΩΝ

Αφαιρέστε το κάλυμμα για να επέμβετε στα ηλεκτρικά μέρη (Σχ. 4).

Για να επέμβετε στον ηλεκτρονικό θερμοστάτη (βλ. Τ), πρέπει να αποσυνδέσετε το καλώδιο τροφοδοσίας (βλ. C) και το μικρότερο καλώδιο (βλ. Y) του πίνακα χειριστηρίων. Στη συνέχεια, τραβήξτε τον από τη θέση του, προσέχοντας να μην λυγίσετε υπερβολικά τη θύρα αισθητήρων (βλ. K).

Για να επέμβετε στον πίνακα χειριστηρίων (βλ. W), αποσυνδέστε το καλώδιο (βλ. Y) και ξεβιδώστε τις βίδες.

Βεβαιωθείτε ότι κατά τη φάση της συναρμολόγησης όλα τα εξαρτήματα είναι στην αρχική τους θέση.

Για να είστε σε θέση να παρέμβετε στην αντίσταση και στην άνοδο πρέπει πρώτα να αδειάσει η συσκευή.

Ξεβιδώστε τα 5 μπουλόνια (C Εικ. 6) και βγάλτε τη φλάντζα (F Εικ. 6). Με τη φλάντζα συνδέεται η αντίσταση και η άνοδος. Κατά τη φάση της συναρμολόγησης βεβαιωθείτε ότι το παρέμβυσμα της φλάντζας, ο θερμοστάτης και η αντίσταση είναι στην αρχική τους θέση (Εικ. 6).

Μετά από κάθε αφαίρεση συνίσταται η αντικατάσταση του παρεμβύσματος της φλάντζας (Z Εικ. 7).

Χρησιμοποιείτε μόνο γνήσια ανταλλακτικά από κέντρα τεχνικής υποστήριξης εξουσιοδοτημένα από τον κατασκευαστή, ώστε να διατηρήσετε τη συμμόρφωση με το υπουργικό διάταγμα 174.

ΠΕΡΙΟΔΙΚΕΣ ΣΥΝΤΗΡΗΣΕΙΣ

Για να διατηρήσετε την καλή απόδοση της συσκευής, χρειάζεται να απομακρύνετε τα άλατα από την αντίσταση- σχεδόν κάθε δύο έτη (η συχνότητα αυξάνεται σε περίπτωση νερού αυξημένης σκληρότητας).

Αν δεν θέλετε να χρησιμοποιήσετε υγρά κατάλληλα για αυτόν τον σκοπό (σε αυτήν την περίπτωση, διαβάστε προσεκτικά την ετικέτα ασφαλείας του προϊόντος αφαίρεσης αλάτων), μπορείτε να πραγματοποιήσετε τη διαδικασία θρυμματί- ζοντας το στρώμα αλάτων, προσέχοντας να μην προκαλέσετε ζημιά στην επιφάνεια της αντίστασης. Η άνοδος μαγνησίου (N σχ. 8) πρέπει να αντικαθίσταται κάθε δύο έτη, προκειμένου να μην ακυρωθεί η εγγύηση. Σε περίπτωση νερού που περιέχει βίαια χημικά ή μεγάλη ποσότητα χλωριούχων ενώσεων, συνιστάται η επαλήθευση της κατάστασης της ανόδου σε ετήσια βάση. Για να την αντικαταστήσετε, πρέπει να ξεμοντάρετε την αντίσταση και να την ξεβιδώσετε από τον βραχίονα υποστήριξης.

ΟΔΗΓΙΕΣ ΓΙΑ ΤΟΝ ΧΡΗΣΤΗ

ΛΕΙΤΟΥΡΓΙΑ «ΚΥΚΛΟΣ ΘΕΡΜΙΚΗΣ ΑΠΟΛΥΜΑΝΣΗΣ» (κατά της νόσου των Λεγεωνάριων)

Η λειτουργία κατά της νόσου των Λεγεωνάριων είναι ενεργοποιημένη κατά προεπιλογή. Αποτελείται από έναν κύκλο θέρμανσης/διατήρησης του νερού σε θερμοκρασία 60 °C για 1 ώρα ώστε να πραγματοποιηθεί θερμική απολύμανση για την καταπολέμηση των σχετικών βακτηρίων. Ο κύκλος εκκινείται κατά την πρώτη ενεργοποίηση της συσκευής και ενδέχεται να εκκινήσει έπειτα από διακοπή ρεύματος, ανάλογα με τους τρόπους λειτουργίας που προηγούνταν της διακοπής και ανάλογα με τη διάρκεια της διακοπής. Εάν το προϊόν λειτουργεί πάντα σε θερμοκρασία κατώτερη των 60°C, ο κύκλος επαναλαμβάνεται κάθε 30 ημέρες. Όταν το προϊόν είναι απενεργοποιημένο, η λειτουργία κατά της νόσου των Λεγεωνάριων απενεργοποιείται. Σε περίπτωση απενεργοποίησης της συσκευής κατά τη διάρκεια του κύκλου κατά της νόσου των Λεγεωνάριων, η λειτουργία απενεργοποιείται μαζί με το προϊόν. Στη λήξη κάθε κύκλου, η θερμοκρασία χρήσης επανέρχεται στη θερμοκρασία που είχε οριστεί προηγουμένως από τον χρήστη. Η ενεργοποίηση του κύκλου κατά της νόσου των Λεγεωνάριων εμφανίζεται ως συνήθης ρύθμιση της θερμοκρασίας στους 60 °C. Για να απενεργοποιήσετε μόνιμα τη λειτουργία κατά της λεγεωνέλλας, κρατήστε ταυτόχρονα πατημένα τα κουμπιά «ECO» και «» για 3 δευτερόλεπτα- για επιβεβαίωση της απενεργοποίησης, η ένδειξη 40° C θα αναβοσβήνει γρήγορα για 5 δευτερόλεπτα. Για να επανεργοποιήσετε τη λειτουργία κατά της λεγεωνέλλας, επαναλάβετε τη λειτουργία που περιγράφεται παραπάνω- για να επιβεβαιώσετε την επανεργοποίηση το led 60° C θα αναβοσβήνει γρήγορα για 5 δευτερόλεπτα..

ΡΥΘΜΙΣΗ ΘΕΡΜΟΚΡΑΣΙΑΣ ΚΑΙ ΕΝΕΡΓΟΠΟΙΗΣΗ ΛΕΙΤΟΥΡΓΙΩΝ

Για να ενεργοποιήσετε τη συσκευή, πατήστε το σχετικό κουμπί  (Σχ. 3, A).

Ρυθμίστε την επιθυμητή θερμοκρασία, επιλέγοντας ένα επίπεδο μεταξύ 40 °C και 80 °C με τα κουμπιά «+» και «-» buttons to select a level between 40°C and 80°C. Κατά τη διάρκεια της φάσης θέρμανσης, τα led (βλ. 1 5) που σχετίζονται με τη θερμοκρασία που έχει φτάσει το νερό ανάβουν σταθερά. Τα επόμενα που μεσολαβούν μέχρι τη θερμοκρασία ρύθμισης αναβοσβήνουν διαδοχικά. Αν η θερμοκρασία μειωθεί, για παράδειγμα μετά από λήψη νερού, η θέρμανση επανεργοποιείται αυτόματα και τα led που βρίσκονται μεταξύ του τελευταίου led που ανάβει σταθερά και του led που αντιπροσωπεύει τη θερμοκρασία ρύθμισης αρχίζουν ξανά να αναβοσβήνουν διαδοχικά. Σε περίπτωση απώλειας τροφοδοσίας ή αν το προϊόν απενεργοποιηθεί με χρήση του σχετικού κουμπιού  (Σχ. 3, A), διατηρείται στη μνήμη η τελευταία ρύθμιση θερμοκρασίας. Κατά τη διάρκεια της φάσης θέρμανσης, ενδέχεται να ακούγεται χαμηλής έντασης θόρυβος που οφείλεται στη θέρμανση του νερού.

ΛΕΙΤΟΥΡΓΙΑ ECO

Η λειτουργία Eco ενεργοποιείται / απενεργοποιείται πατώντας το αντίστοιχο κουμπί. Αν είναι ενεργοποιημένη η λειτουργία, ανάβει το led. Η λειτουργία Eco έχει ως στόχο την παραγωγή ζεστού νερού μαθαίνοντας τις συνήθειες του χρήστη. Επομένως, αποκλειστικά κατά την πρώτη εβδομάδα το προϊόν αποθηκεύει τη λήψη και τις περιόδους εκτέλεσής της. Από τις επόμενες εβδομάδες εκτελείται η θέρμανση του νερού σε σχέση με τα όσα έχουν κατανοηθεί εκ των προτέρων. Αν ο χρήστης επιθυμεί να αποκαταστήσει τη λειτουργία και να αρχίσει μια νέα περίοδο εκμάθησης, θα πρέπει να πατήσει το κουμπί ECO για 3 δευτερόλεπτα (θα αρχίσει να αναβοσβήνει το led eco). Αν κατά τη διάρκεια της λειτουργίας Eco, έχουν πατηθεί τα κουμπιά «+» ή «-», η λειτουργία θα απενεργοποιηθεί.

SHOWER READY



Το Shower Ready LED «» υποδεικνύει αν υπάρχει διαθέσιμο νερό για τουλάχιστον ένα ντους. Η ποσότητα ζεστού νερού ορίζεται από εσωτερικές παραμέτρους και ποικίλλει ανάλογα με το μοντέλο.

MAX FUNCTION



Η λειτουργία Max «» ενεργοποιείται/απενεργοποιείται πατώντας το αντίστοιχο κουμπί. Όταν η λειτουργία είναι ενεργοποιημένη, το led είναι αναμμένο. Η λειτουργία Max ρυθμίζει προσωρινά τη θερμοκρασία σημείου ρύθμισης τους 80 °C, παρακάμπτοντας τον τρόπο λειτουργίας που προηγείται (εάν η λειτουργία Eco είναι ενεργοποιημένη, η αυτόματη εκμάθηση διακόπτεται προσωρινά και απενεργοποιείται αυτόματα μόλις επιτευχθεί το σημείο ρύθμισης).

Η λειτουργία Max απενεργοποιείται ακόμη και αν επιβεβαιωθεί σφάλμα μπλοκαρίσματος, αν εισαχθεί κατάσταση «OFF» ή ο χρήστης πατήσει τα πλήκτρα «+»/«-» για να αλλάξει το σημείο ρύθμισης.

ΑΝΤΙΠΑΓΕΤΙΚΗ ΠΡΟΣΤΑΣΙΑ:

Η αντιπαγετική προστασία είναι η αυτόματη προστασία της συσκευής ώστε να αποφεύγονται ζημιές από πολύ χαμηλές θερμοκρασίες, κάτω από 5°C, στην περίπτωση που το προϊόν παραμένει απενεργοποιημένο το χειμώνα. Συνιστούμε το προϊόν να παραμένει συνδεδεμένο με το ηλεκτρικό δίκτυο ακόμα και αν παραμένει ανενεργό για μεγάλο χρονικό διάστημα. Για όλα τα μοντέλα, όταν η θερμοκρασία ανέβει σε ασφαλέστερο επίπεδο ώστε να αποφεύγεται η ζημία από πάγο, η θέρμανση του νερού απενεργοποιείται πάλι.

RESET/ΔΙΑΓΝΩΣΤΙΚΟΣ ΕΛΕΓΧΟΣ (Σχ.3)

Όταν προκύψει βλάβη, η συσκευή επισημαίνει τρεις διαφορετικούς τύπους σφαλμάτων:

• ΣΦΑΛΜΑ: όλες οι λυχνίες LED αναβοσβήνουν.

Για να αποκαταστήσετε ένα σφάλμα, εκτελέστε, όταν είναι δυνατόν, επαναφορά πατώντας το κουμπί «» για να απενεργοποιήσετε και να ενεργοποιήσετε το προϊόν.

Εάν η αιτία της δυσλειτουργίας εξαφανιστεί αμέσως μετά την επαναφορά, η συσκευή συνεχίζει την κανονική λειτουργία. Σε αντίθετη περίπτωση, εάν οι λυχνίες LED εξακολουθούν να αναβοσβήνουν, επικοινωνήστε με το Κέντρο τεχνικής υποστήριξης.

• ΠΡΟΕΙΔΟΠΟΙΗΣΗ: η λυχνία LED «» αναβοσβήνει.

Εκτελέστε επαναφορά πατώντας το κουμπί «» για να απενεργοποιήσετε και να ενεργοποιήσετε το προϊόν. Εάν η δυσλειτουργία παραμένει, επικοινωνήστε με το Κέντρο τεχνικής υποστήριξης.

• ΣΦΑΛΜΑ ΘΘΟΝΗΣ ΑΦΗΣ: όλες οι λυχνίες LED θερμοκρασίας αναβοσβήνουν και οι υπόλοιπες λυχνίες LED είναι σβηστές.

Εκτελέστε επαναφορά διακόπτοντας την ηλεκτρική τροφοδοσία του προϊόντος. Εάν η δυσλειτουργία παραμένει, επικοινωνήστε με το Κέντρο τεχνικής υποστήριξης.

• ΔΙΑΓΝΩΣΤΙΚΟΣ ΕΛΕΓΧΟΣ: Για να ενεργοποιήσετε τη διαγνωστική λειτουργία, πατήστε και κρατήστε ταυτόχρονα πατημένα τα «» (Σχ. 3, A) και «» για 3 δευτερόλεπτα. Ο τύπος της βλάβης υποδεικνύεται από πέντε λυχνίες LED (Rif. 1-->5) σύμφωνα με το ακόλουθο σχήμα:

LED Ref. 2 και 5 - Εσωτερική δυσλειτουργία του P.C.B,

LED Ref. 2 και 4 - Δυσλειτουργία ανόδου (σε μοντέλα με ενεργή άνοδο),

LED Ref. 3 - Αισθητήρες θερμοκρασίας NTC 1/NTC 2 με βλάβη (ανοικτό ή βραχυκυκλωμένο),

LED Ref. 5 - Υπερθέρμανση νερού που ανιχνεύεται από μεμονωμένο αισθητήρα,

LED Ref. 4 και 5 - Γενική υπερθέρμανση (δυσλειτουργία P.C.B.),

LED Ref. 3, 4 και 5 - Λειτουργία χωρίς νερό.

LED Ref. 3, και 5 - Πρόβλημα επικοινωνίας με τη μνήμη.

LED ref. 2, 3 και 4 - Πρόβλημα με τα δεδομένα της μνήμης.

Βγείτε από τη διαγνωστική λειτουργία πατώντας το κουμπί «» (Σχ. 3, A) ή περιμένετε για 25 δευτερόλεπτα.

ΧΡΗΣΙΜΕΣ ΠΛΗΡΟΦΟΡΙΕΣ

Πριν εκτελέσετε οποιαδήποτε εργασία καθαρισμού της συσκευής βεβαιωθείτε ότι έχετε απενεργοποιήσει το προϊόν βάζοντας τον εξωτερικό διακόπτη στη θέση OFF. Μην χρησιμοποιείτε εντομοκτόνα, διαλύτες ή καθαριστικά επιθετικά που μπορεί να καταστρέψουν τα βερνικωμένα μέρη ή το πλαστικό υλικό.

Εάν το εξερχόμενο νερό είναι κρύο, βεβαιωθείτε ότι:

- η συσκευή είναι συνδεδεμένη με την τροφοδοσία ηλεκτρικού ρεύματος και ο εξωτερικός διακόπτης βρίσκεται στη θέση ON.
- ότι είναι αναμμένο τουλάχιστον το led των 40 °C (σχήμα 3)

Εάν εξέρχεται ατμός από τις στρόφιγγες:

Διακόψτε την τροφοδοσία ηλεκτρικού ρεύματος της συσκευής και επικοινωνήστε με την Τεχνική Υποστήριξη.

Εάν η ροή ζεστού νερού είναι ανεπαρκής, ελέγξτε:

- την πίεση του δικτύου ύδρευσης
- για τυχόν εμπόδια στους σωλήνες εισόδου και εξόδου νερού (παραμορφώσεις ή ιζήματα)..

Διαφυγή νερού από τη διάταξη κατά των υπερπιάσεων

Κατά την φάση θέρμανσης μπορεί να τρέξουν κάποιες σταγόνες από την βάνα. Αυτό είναι φυσιολογικό. Για αποφυγή του σταξίματος του νερού πρέπει να εγκατασταθεί ένα κατάλληλο δοχείο διαστολής στο σύστημα παροχής. Αν το στάξιμο συνεχίζεται και μετά την φάση θέρμανσης, ελέγξτε τα παρακάτω:

- τη διαβάθμιση της διάταξης
- την πίεση του δικτύου

ΠΡΟΣΟΧΗ: Ποτέ μην παρεμποδίζετε την έξοδο της συσκευής!

**ΜΗΝ ΠΡΟΣΠΑΘΕΙΤΕ ΝΑ ΕΠΙΣΚΕΥΑΣΤΕ ΤΗΝ ΣΥΣΚΕΥΗ ΚΑΤΩ ΑΠΟ ΟΠΟΙΕΣΔΗΠΟΤΕ ΣΥΝΘΗΚΕΣ:
ΕΠΙΚΟΙΝΩΝΗΣΤΕ ΠΑΝΤΑ ΜΕ ΞΕΙΔΙΚΕΥΜΕΝΟ ΠΡΟΣΩΠΙΚΟ.**

ITa στοιχεία και οι προδιαγραφές του παρόντος δεν είναι δεσμευτικά και ο Κατασκευαστής διατηρεί το δικαίωμα να προβεί σε τροποποιήσεις που μπορεί να απαιτούνται χωρίς προϋπότερη ειδοποίηση ή αντικατάσταση.



Αυτό το προϊόν συμμορφώνεται με WEEE 2012/19/EU.

Το σύμβολο του διαγραμμένου κάδου απορριμμάτων στην συσκευή ή στη συσκευασία του υποδεικνύει ότι το προϊόν στο τέλος της λειτουργικής του ζωής, θα πρέπει να συλλέγεται χωριστά από τα υπόλοιπα απορρίμματα. Ο χρήστης θα πρέπει, ως εκ τούτου, να παραδώσει την συσκευή στο τέλος της λειτουργικής της ζωής σε ένα εξουσιοδοτημένο κέντρο διάθεσης διαχωρισμού αστικών αποβλήτων Ηλεκτρολόγων και Ηλεκτρονικών Μηχανικών. Ως εναλλακτική λύση αυτο-διαχείρισης μπορεί να παραδώσει τον εξοπλισμό προς απόρριψη στον αντιπρόσωπο, κατά την αγορά μιας νέας ισοδύναμης συσκευής. Η κατάλληλη ξεχωριστή συλλογή για την μετέπειτα προώθηση στην ανακύκλωση, επεξεργασία και περιβαλλοντικά συμβατή διάθεση συμβάλλει στην αποφυγή αρνητικών επιπτώσεων για το περιβάλλον και την υγεία και προωθεί την επαναχρησιμοποίηση ή / και ανακύκλωση των υλικών που απαρτίζουν τον εξοπλισμό.

უსაფრთხოების ტექნიკის ზოგადი ინსტრუქციები

1. ყურადღებით გაეცანით წინამდებარე სახელმძღვანელოში მოყვანილ ინსტრუქციასა და გაფრთხილებებს, ვინაიდან ისინი შეიცავენ უსაფრთხო მონტაჟთან, გამოყენებასა და ტექნიკურ მომსახურებასთან დაკავშირებულ მნიშვნელოვან ინფორმაციას. წინამდებარე სახელმძღვანელო წარმოადგენს პროდუქტის განუყოფელ და მნიშვნელოვან ნაწილს. ის ყოველთვის უნდა იყოს დართული მოწყობილობაზე, მათ შორის იმ შემთხვევაშიც, თუ გადაეცემა სხვა მფლობელს ან მომხმარებელს და/ან გადაიყენება სხვა სისტემაზე.
2. მწარმოებელი არ აგებს პასუხისმგებლობას რაიმე ზიანზე, რომელიც მიადგა ადამიანებს, ცხოველებს ან ქონებას, მოწყობილობის არასწორი, შეცდომითი ან არამიზნობრივი გამოყენების ან წინამდებარე სახელმძღვანელოში მოყვანილი ინსტრუქციების დაუცველობის გამო.
3. მოწყობილობის მონტაჟი და ტექნიკური მომსახურება უნდა განხორციელდეს შესაბამის პარაგრაფებში მითითებული კვალიფიკაციის მქონე პერსონალის მიერ. გამოიყენეთ მხოლოდ ორიგინალი სათადარიგო ნაწილები. ზემოაღნიშნული მოთხოვნის დაუცველობამ შეიძლება საფრთხის ქვეშ დააყენოს უსაფრთხოება და ხსნის მწარმოებლის პასუხისმგებლობას.
4. აკრძალულია შესაფუთი ელემენტების (მომჭერები, პოლიეთილენის პაკეტები, პენოპოლისტიროლი და ა. შ.) დატოვება ბავშვების მისაწვდომობის არეში, ვინაიდან ეს წარმოადგენს საფრთხის წყაროს.
5. მოწყობილობა არ შეიძლება გამოყენებულ იქნას 8 წლამდე ასაკის ბავშვების მიერ და აგრეთვე შეზღუდული ფიზიკური, სენსორული ან გონებრივი შესაძლებლობის მქონე ანდა გამოცდილებისა ან საჭირო ცოდნის არმქონე პირების მიერ იმ შემთხვევაში, თუ ისინი არ იმყოფებიან მეთვალყურეობის ქვეშ. აკრძალულია ბავშვების თამაში მოწყობილობით. განმენდა და ტექნიკური მომსახურება, რომელსაც უნდა აწარმოებდეს მომხმარებელი არ შეიძლება შესრულებულ იქნას ბავშვების მიერ მიერ, მეთვალყურეობის გარეშე.
6. აკრძალულია მოწყობილობასთან შეხება, თუ თქვენ ხართ ფეხშიშველი ან სხეულის ნაწილები გაქვთ დასველებული.
7. მოწყობილობის გამოყენებამდე და გეგმიური ან დაუგეგმავი ტექნიკური მომსახურების შემდეგ რეკომენდირებულია წყლის რეზერვუარის ავსება და შემდეგ მისი სრული დაცლა, რათა მოშორებულ იქნას ნარჩენი მინარევები.

8. თუ მოწყობილობა აღჭურვილია ელექტროსადენით, მისი გამოცვლის საჭიროების შემთხვევაში მიმართეთ ავტორიზებულ სერვის ცენტრს ან კვალიფიციურ პერსონალს.
9. აუცილებლად ჩახრახნეთ შემავალ მილში დამცველი სარქველი ეროვნული წესების შესაბამისად ქვეყნებისათვის, რომლებმაც დანერგეს სტანდარტი EN 1487, დამცავ ბლოკს უნდა გააჩნდეს მაქსიმალური წნევა 0,7 მპა, უნდა რთავდეს მინიმუმ ერთ ჩამკეტ ონკანს, უკუსარქველს, დამცველ სარქველს, ჰიდრავლიკური დატვირთვის გათიშვის მოწყობილობას.
10. ქარბი წნევისგან დამცავი მოწყობილობა (სარქველი ან დამცავი ბლოკი) არ უნდა დაექვემდებაროს ჩარევას და პერიოდულად უნდა მოყვანილ იქნას მოქმედებაში, რათა შემოწმდეს რომ ის არ არის დაბლოკილი
11. წვეთა ქარბი წნევისგან დამცავი მოწყობილობიდან— ნორმალური მოვლენაა წყლის გაცხელების პროცესში. ამ მიზეზით საჭიროა დამლელის შეერთება და მისი დატოვება ყოველთვის ატმოსფეროში ღია, დრენაჟის მილთან, რომელიც დამონტაჟებულია მუდმივი დახრით დაბლა არამოყინვად ადგილში.
12. საჭიროა მოწყობილობის დაცლა და მისი გამოერთება ელექტროქსელიდან, თუ ის რჩება გამოყენებულ მდგომარეობაში სათავსში, რომელიც დგას გაყინვის რისკის წინაშე.
13. ცხელმა წყალმა, რომელიც მიეწოდება გამოყენებულ ონკანებში 50°C-ზე მეტ ტემპერატურაზე, შეიძლება გამოიწვიოს მომენტალური სერიოზული დამწვრობები. ბავშვები, ინვალიდები და ხანდაზმული ადამიანები არიან მაღალი რისკის მატარებლები. ამიტომ რეკომენდირებულია თერმოსტატიკური შემრევი სარქველის გამოყენება, რომელიც ჩიახრახნება წითელი რგოლით აღნიშნულ მოწყობილობის გამომშვებ მილში.
14. რაიმე აალებადი ელემენტები არ უნდა იმყოფებოდნენ მოწყობილობასთან კონტაქტში და/ან მის მახლობლად.
15. არ დაამონტაჟოთ და არ განათავსოთ მოწყობილობის წინ რაიმე საგნები, რომლების შეიძლება დაზიანდეს, მაგალითად წყლის შესაძლო გაჟონვის შედეგად.

ფუნქცია «ანტილეგიონელა»

ლეგიონელა — ეს არის ჩიხირისმაგვარი ბაქტერიის ტიპი, რომელიც ბუნებრივად არსებობს ყველა წყაროს წყლებში. «ლეგიონერთა დაავადება» წარმოადგენს პნევმონიის კონკრეტულ სახეობას, რომელიც გამოწვეულია ამ ბაქტერიის შემცველი წყლის ორთქლის შესუნთქვით. ამასთან დაკავშირებით უნდა მოერიდოთ წყლის დაგუბების ხანგრძლივ პერიოდებს, ის უნდა იქნას გამოყენებული ან დაიცალოს არანაკლებ კვირაში ერთხელ. ევროპული სტანდარტი CEN/TR 16355 შეიცავს მითითებებს ყველზე ქმედით ზომებზე, რომლებიც უნდა იქნას მიღებული სასმელ წყალში ლეგიონელას გავრცელების თავიდან აცილების მიზნით, მეტიც, თუ არსებობს ადგილობრივი წესები, რომლებიც განსაზღვრავენ დამატებით შეზღუდვებს ლეგიონელას ბაქტერიის გავრცელებასთან დაკავშირებით, ის მკაცრად უნდა იქნას დაცული.

აღნიშნული ელექტრომექანიკური მაკროვებელი წყლის გამაცხელებელი იყიდება თერმოსტატთან ერთად, რომელიც მუშა ტემპერატურა აღემატება 60°C; ამიტომ მას შეუძლია აწარმოოს რეზერვუარში ლეგიონელას ბაქტერიის პროლიფერაციის შეზღუდვისათვის განკუთვნილი დეზინფექციის თერმული ციკლი.

ფრთხილად: თერმული დეზინფექციის ციკლის ჩატარების დროს წყლის მაღალმა ტემპერატურამ მონყობილობაში შეიძლება გამოუწვიოს დამწვრობა. ამიტომ შეამოწმეთ წყლის ტემპერატურა აბაზანის ან შხაპის მიღებამდე.

ტექნიკური მახასიათებლები

ტექნიკური მახასიათებლები მითითებულია მონაცემების ფირფიტაზე (ეტიკეტი განთავსებულია წყლის შემსვლელი და გამომსვლელი მილების გვერდით).

ტექნიკური ინფორმაცია										
პროდუქტი	50		80		100		120		150	
წონა(კგ)	17		22		26		28		32	
მონტაჟი	ვერტ.	ჰორიზ	ვერტ.	ჰორიზ	ვერტ.	ჰორიზ	ვერტ	ვერტ	ვერტ	ვერტ
მოდელი	დატანილია უშუალოდ პროდუქტზე									
SMART	X	--	X	X	X	X	X	X	X	X
Q _{elec}	kWh	6,893	--	7,323	7,113	7,455	7,249	14,174	14,325	
Q _{elec, week, smart}	kWh	24,558	--	25,435	25,552	26,002	25,879	55,775	57,000	
Q _{elec, week}	kWh	29,678	--	32,942	33,330	33,778	34,823	65,502	63,726	
პროფილის ჩატვირთვა	M	--	M	M	M	M	M	L	L	
L _{wa}	15 dB									
η _{wa}		40,0%	--	40,0%	40,0%	40,0%	40,0%	38,9%	37,2%	
V40	I	65	--	92	87	130	103	170	194	
სიმძლავრე	I	49		75		95		120	147	

ელექტროენერჯის მოხმარების მონაცემები და სხვა ინფორმაცია, რომელიც მოცემულია პროდუქტის მონაცემთა ფურცელში (დანართი A სახელმძღვანელო) განსაზღვრულია ევროკავშირის 812/2013 და 814/2013 დირექტივებთან მიმართებაში. მონყობილობა აღჭურვილია ქვიანი ფუნქციით, რომელიც საშუალებას გაძლევთ თქვენი სურვილისამებრ დაარეგულიროთ ოპერაციები. მონყობილობას აქვს დღიური მოხმარება „Qelec* (Qelec, week,smart/Qelec,week)“ იმაზე ნაკლები ვიდრე ეს აქვთ სხვა მონყობილობებს, რომელსაც არ გააჩნია ქვიანი ფუნქცია.

ეს მონყობილობა შეესაბამება ელექტრო უსაფრთხოების საერთაშორისო სტანდარტებს IEC 60335-1 და IEC 60335-2-21. აღჭურვილობის CE მარკირება ადასტურებს მის შესაბამისობას EC დირექტივებთან, რომელთაგანაც იგი აკმაყოფილებს აუცილებელი რეკვიზიტები:

- LVD დაბალი ძაბვის დირექტივა: EN 60335-1, EN 60335-2-21, EN 60529, EN 62233, EN 50106.
- EMC ელექტრო-მაგნიტური თავსებადობა: EN 55014-1, EN 55014-2, EN 61000-3-2, EN 61000-3-3.
- RoHS საშიში ნივთიერებების რისკი: EN 63000.
- ErP Energy დაკავშირებული პროდუქტები: EN 50440.

ეს პროდუქტი შეესაბამება REACH წესებს

მონყობილობის მონტაჟი ინსტალატორებისთვის

პროდუქტი, ჰორიზონტალური მოდულების ფარდა (ცხრილი 1), სწორი მუშაობის უზრუნველყოფის მიზნით უნდა დამონტაჟდეს ვერტიკალურ მდგომარეობაში. მონტაჟისა შემდეგ და წყლის ყოველი ავსების, აგრეთვე ელექტროკვების მიერთების წინ გამოიყენეთ საკონტროლო ინსტრუმენტი (მაგალითად: ბუმბულოვანი დონე), რათა შემოწმდეს მონტაჟის ფაქტობრივი ვერტიკალურობა. მონყობილობა გამოიყენება წყლის გასაცხელებლად დუღილის ტემპერატურაზე დაბალ ტემპერატურამდე. ის უნდა აიყოს მიერთებული სანტექნიკური წყალმომარაგების სისტემასთან, რომლის ზომაც დამოკიდებულია მის წარმადობასა და სიმძლავრეებზე.

მონყობილობის ჩართვამდე აუცილებელია:

შემოწმდეს, რომ მახასიათებლები (ის. მონაცემების ფირფიტა) შესაბამებოდნენ მომხმარებლის საჭიროებებს.

- დარწმუნდეთ, რომ მონტაჟი შესაბამეა მონყობილობის IP დონეს (დაცვა სითხეების შეღწევისაგან) მოქმედი წესების შესაბამისად.

- ნაიკითხოთ ინფორმაცია შეფუთვის ეტიკეტზე და მონაცემების ფირფიტაზე

აღნიშნული მონყობილობა მოქმედი წესების შესაბამისად განკუთვნილია მხოლოდ სათავსის შიგნით მონტაჟისათვის, და აგრეთვე მოითხოვს შემდეგი გაფრთხილებების დაცვას:

- ტენიანობის: არ დაამონტაჟოთ მონყობილობა დახურულ (არავენტილირებად) და ტენიან სათავსებში.

- ყინვის: არ დაამონტაჟოთ მონყობილობა გარემოში, რომელშიც შესაძლებელია ტემპერატურის დაცემა კრიტიკულ დონემდე, ყინულის წარმოშობის რისკით.

- მზის სხივების: არ დაამონტაჟოთ მონყობილობა მზის პირდაპირი სხივების ქვეშ.

- მტვრის/ანაორთქლის/არის: არ დაამონტაჟოთ მონყობილობა განსაკუთრებით საშიშ გარემოში, რომელიც შეიცავს მუავას ანაორთქლს, მტვრს ან გაჯერებულა აირებით.

- ელექტრული განმუხტვის: არ დაამონტაჟოთ მონყობილობა უშუალოდ ელექტროგადაცემის ხაზებზე, რომელიც არ არის დაცული ძაბვის ვარდინისგან

აგურის ან ღრუ ბლოკის კედლის, შებენილი სიმაყარის ტიხრების ან აღნიშნულისგან განსხვავებულ ნებისმიერ შემთხვევაში საჭიროა საყრდენი სისტემის სიმაყარის წინასწარი შემოწმება

კედლის კაუჭმა უნდა გაუძლოს წლით ავსებული წყლის გამაცხელებელის სამმაგ წონას. რეკომენდირებულია არანაკლებ 12 მმ დიამეტრის კაკვის გამოყენება.

რეკომენდირებულია მონყობილობის მონტაჟი (**A ნახ. 1**) რაც შეიძლება ახლოს გამოყენების ადგილებთან, რათა შეიზღუდოს სითბოს დანაკარგი მილსადენში.

ადგილობრივი წესები შეიძლება შეიცავდნენ შებენილებს მონყობილობის მონტაჟზე აბაზანაში, ამიტომ დაიცავით მოქმედი წესებით გათვალისწინებული მინიმალური მანძილები.

ტექნიკური მომსახურების გაადვილების მიზნით დათოვეთ არანაკლებ 50 სმ თავისუფალი სივრცე სახურავის გარშემო, რათა უზრუნველყოფილ იქნას მიღწევა ელექტრო დეტალებთან.

ჰიდრავლიკური შეერთება

შეერთეთ წლის გამაცხელებელი შემავალ და გამავალ მილებთან ან ფიტინგებთან, რომლებიც მდგარაია მუშა წნევის, ცხელი წყლის მიმართ, რომელმაც ჩვეულებრივ შეიძლება მიაღწიოს და გადააჭარბოს 90°C. ამიტომ არ არის რეკომენდირებული ისეთი მასალების გამოყენება, რომლებიც ვერ უძლებენ აღნიშნულ ტემპერატურებს.

მონყობილობა არ უნდა მუშაობდეს წყალთან, რომლის სიხისტე 12 °F-ზე ნაკლებია, ხოლო განსაკუთრებით ხისტი წყლის შემთხვევაში (25 °F-ზე მეტი), რეკომენდირებულია წყლის დამარბობის გამოყენება, რომელიც სათანადოდ არის დაკალიბრებული და კონტროლირებული, ამ შემთხვევაში საბოლოო სიხისტე არ უნდა ჩამოვიდეს 15 °F-ზე დაბლა.

დახრახნეთ T-მაგვარი ფიტინგი ლურჯი რგოლით აღნიშნულ მონყობილობის წყალსადებ მილზე. აღნიშნულ ფიტინგზე ერთი მხრიდან დახრახნეთ ონკანი წყლის გამაცხელებელის დასაცვლელად (**B ნახ. 2**), რომელიც მოდის მოქმედებაში მხოლოდ ინსტრუმენტის დახმარებით,

ხოლო მეორე მხრიდან - ქარბი წევისაგან დასაცავად (**A ნახ. 2**).

დამცავი ბლოკი შესაბამება ევროპულ სტანდარტს EN 1487

ზოგიერთ ქვეყანაში შეიძლება საჭირო გახდეს ადგილობრივი კანონმდებლობის შესაბამისი კონკრეტული ჰიდრავლიკური მოწყობილობების გამოყენება; პროდუქტის მონტაჟზე პასუხისმგებელი კვალიფიციური მემონტაჟის ამოცანა არის გამოყენებული დამცავის მოწყობილობის ვარგისიანობის შეფასება.

აკრძალულია რაიმე დამჭერი მოწყობილობის (სარქველები, ონკანები და ა. შ.) ჩასმა დამცავი მოწყობილობისა და თავად წყლის გამაცხელებელის შორის.

მოწყობილობის გამომშვები ხვრელი უნდა იყოს მიერთებული ჩამოსაშვებ მილთან, რომლის დიამეტრიც სულ მცირე უნდა იყოს მოწყობილობის მიერთების დიამეტრის ტოლი, ძაბრით, რომელიც უზრუნველყოფს მინიმუმ 20 მმ ჰაერის ღრეჩოს ვიზუალური კონტროლის შესაძლებლობით. შეერთეთ მოქნილი შეერთების მეშვეობით დამცავი ბლოკის შესასვლელი ცივი წყლის მილთან, საჭიროების შემთხვევაში გამოიყენეთ ჩამკეტი ონკანი (**D ნახ. 2**). ჩამოსასხამი ონკანის გახსნის შემთხვევისათვის აგრეთვე დაამონტაჟეთ დამცველი მილი, რომელიც მიერთებულია დამცველ ხვრელთან (**C . ნახ.2**). დამცავი ბლოკის დამაგრებისას არ განახორციელოთ მისი ფორსირება სვლის ბოლოს და ნუ გამოცვლით მის კონსტრუქციას. იმ შემთხვევაში თუ წნევა წყალმომარაგების სისტემაში მიახლოებულია სარქველის დაკალიბრების მაჩვენებლებთან,

საჭიროა წნევის რედექტორის მოწყობილობისგან რაც შეიძლება შორს მონტაჟი. იმ შემთხვევაში თუ თქვენ გადანჯვირეთ შემრევი არმატურის (შემრევი ან შხაპი) მონტაჟი, განახორციელოთ მილების განმენდა შესაძლო დაბინძურებისაგან, რომელმაც შეიძლება დააზიანოს ის.

ელექტრო მიერთება

აუცილებელია მოწყობილობის მონტაჟამდე შესრულდეს ელექტრო სისტემის დეტალური შემოწმება,

შემომდეს მისი შესაბამისობა უსაფრთხოების მოქმედ ნორმებთან შესაბამისობაზე და წყლის გამაცხელებელის მიერ მოხმარებული მაქსიმალური სიმძლავრის (იხ. მონაცემების ფირფიტა) შესაბამისობაზე, და აგრეთვე შემოწმდეს, რომ ელექტრო შეერთების კაბელების სეექცია პასუხობდეს და შესაბამებოდეს მოქმედ წესებს.

მოწყობილობის მწარმოებელი არ აგებს პასუხისმგებლობას შესაძლო ზიანზე, რომელიც გამოწვეულია სისტემის დამინების არარსებობით ან კვების წყაროს გაუმართაობით.

ექსპლუატაციაში შეყვანამდე დარწმუნდით, რომ ქსელის ძაბვა შეესაბამება მონაცემების ფირფიტაზე მითითებულ მაჩვენებელს.

აკრძალულია სამკაპას, დამაგრებულების ან ადაპტერების გამოყენება.

აკრძალულია სანტექნიკური, გათბობის ან გაზის მილების გამოყენება მოწყობილობის დამინებისათვის. იმ შემთხვევაში, თუ მოწყობილობას თან ერთვის კვების სადები, მისი გამოცვლის საჭიროებისას გამოიყენეთ ანალოგიური მახასიათებლების მქონე კაბელი (ტიპი H05VV-F 3x1,5 მმ 2 , დიამეტრი 8,5 მმ). კვების სადენი (ტიპი H05VV-F 3x1,5 მმ 2 , დიამეტრი 8,5 მმ) უნდა ჩასვთ შესაბამის ნახვრეტში, რომელიც განთავსებულია მოწყობილობის უკანა პანელზე და გამოქაჩოთ ის, რომ მიიტანოთ თერმოსტატის ტრემინალამდე.

მოწყობილობის ქსელიდან გათიშვისათვის საჭიროა მოქმედი ეროვნული სტანდარტების შესაბამისი ორპოლუსიანი ამომრთველის გამოყენება (ღრეჩო კონტაქტებს შორის არანაკლებ 3 მმ, უკეთესია, თუ ის აღჭურვილია დამცველებით). მოწყობილობის დამინება აუცილებელია, ხოლო დამინების კაბელი (რომელიც უნდა იყოს ყვითელ-მწვანე ფერის და უფრო გრძელი, ვიდრე ფაზის კაბელი) უნდა დამაგრდეს კლემაში სიმბოლოს შესაბამისად .

თუ მოწყობილობა არ არის აღჭურვილი კვების სადებით, უნდა იქნას შერჩეული მონტაჟის ქვემოთ ჩამოთვლილი ვარიანტებიდან ერთ-ერთი:

- ფიქსირებული შეერთება ქსელთან ხისტი მილის მეშვეობით (თუ მოწყობილობა არ არის აღჭურვილი კაბელის მომჭერით), გამოიყენეთ კაბელი მინიმალური სექციით 3x1,5 მმ 2 ;
- მოქნილი სადენის მეშვეობით (ტიპი H05VV-F 3x1,5 მმ 2 , დიამეტრი 8,5 მმ), თუ მოწყობილობა აღჭურვილია კაბელის მომჭერით.

მონყობილობის ჩართვა

მონყობილობის ჩართვამდე შეავსეთ ის წყლის მილსადენის წლით.

ასეთი შევსება ხორციელდება სახლის სისტემის ცენტრალური ონკანის და ცხელი წყლის ონკანის გახსნის გზით, სანამ ბაკიდან არ ამოვა მთელი ჰაერი. ვიზუალურად შეამოწმეთ მილტუჩიდან წყლის შესაძლო გაუნვის არსებობა, საჭიროების შემთხვევაში ოდნავ მოუჭირეთ ჭანჭიკებს.

მომსახურება (კვალიფიციური პერსონალისათვის)

გუმართაობის ეჭვის არსებობის შემთხვევაში სერვისის ცენტრის დახმარების მოთხოვნამდე დარწმუნდით, რომ გამართაობა არ არის დაკავშირებული სხვა მიზეზებთან, როგორცაა, მაგალითად წყლის ან დენის დროებითი გათიშვა. ყურადღება: რაიმე ოპერაციის შესრულებამდე გამორთეთ მონყობილობა ელექტროშვლიდან.

მუშა ტემპერატურის რეგულირება

სახელურით აღჭურვილი მოდელებისათვის ტემპერატურის რეგულირება შეიძლება სახურავის მოხსნის და თერმოსტატის მარეგულირებელი მრიფტის დასატრიალებლად ბრტყელი სახრახნისის გამოყენების გზით, გრაფიკული მინიშნების შესაბამისად.

მონყობილობის დაცლა

საჭიროა მონყობილობის დაცლა, თუ ის არ გამოიტენება ხანგრძლივი დროის განმავლობაში და/ან განთავსებულია სათავსში, რომელიც იმყოფება ყინვის პირობებში.

მონყობილობის დაცლა ხორციელდება შემდეგნაირად:

- ჩაკეტეთ ჩამკეტი ონკანი, თუ ის დამონტაჟებულია (**D ნახ. 2**), წინააღმდეგ შემთხვევაში — სახლის სისტემის ცენტრალური ონკანი;
- გახსენით ცხელი წყლის ონკანი (ნიჟარის ან აბაზანის);
- გახსნებით ონკანი B (**ნახ. 2**).

კომპონენტების შესაძლო გამოცვლა

მოსხენით სახურავი, რათა გქონდეთ წვდომა ელექტრო დეტალებთან.

თერმოსტატზე სამუშაოების წარმოებისათვის გამოაერთეთ ის კვების სადელისაგან და ამოიღეთ მონტაჟის ადგილიდან. სახურებელ ელემენტზე და ანოდზე სამუშაოების წარმოების შესაძლებლობისათვის ჯერ აუცილებელია მონყობილობის დაცლა. მოხსენით 5 ჭანჭიკი (**C ნახ. 3**) და მოხსენით მილტუჩი (**F ნახ. 3**). სახურებელი ელემენტი და ანოდი შეერთებულია მილტუჩთან.

განმეორებითი ანცობის დრის დარწმუნდით, რომ მილტუჩის შუასადები, თერმოსტატი და სახურებელი ელემენტი განთავსებულია ისევე, როგორც მათ დემონტაჟამდე (**ნახ. 3**).

ყოველი დემონტაჟის შემდეგ რეკომენდირებულია მილტუჩის შუასადების გამოცვლა (**Z ნახ. 4**).

გამოიყენეთ მხოლოდ ორიგინალი სათადარიგო ნაწილები მწარმოებლის მიერ უფლებამოსილი სერვის ცენტრებიდან.

გეგმიური ტექნიკური მომსახურება

კარგი ეფექტურობის შენარჩუნებისათვის რეკომენდირებულია სახურებელი ელემენტის გაწმენდა (**R, ნახ. 4**) დაახლოებით ყოველ ორ წელიწადში ერთხელ (იმ შემთხვევაში, თუ წყალს გააჩნია მაღალი სიხისტე - სიხშირე უნდა გაიზარდოს).

, თუ თქვენ არ გსურთ ამ მიზნისთვის შესაბამისი სითხეების გამოყენება (ამ შემთხვევაში ყურადღებით წაკითხეთ ნალექის წარმოშობის წინააღმდეგ საშუალების უსაფრთხოების პასპორტი), შეიძლება შესრულდეს მასზე კირქვას ნალექის დაშლის გზით, სახურებელი ელემენტის ჯავშნის დაზიანების გარეშე.

მაგნიტური ანოდი (**N ნახ. 4**) უნდა გამოიცვალოს ყოველ ორ წელიწადში ერთხელ, წინააღმდეგ შემთხვევაში გარანტია

წყდება. თუ წყალი არის ხისტი ან მდიდარია ქლორის შენაერთებით, რეკომენდირებულია ანოდის მდგომარეობის ყოველწლიური შემოწმება. მისი გამოცვლისათვის საჭიროა სახურებელი ელემენტის დემონტაჟი და მისი მორჩილება საყრდენი კრონშტეინისაგან.

ინსტრუქცია მომხმარებლისთვის

გადატვირთვა/დიაგნოსტიკა

როდესაც ზემოთ აღწერილი ერთ-ერთი გაუმართაობა მოხდება, მოწყობილობა შეიყვანს თავის „შეცდომის სტატუსს“ და ყველა LED-ს მართვის პანელი ერთდროულად ანათებს.

გადატვირთვა: მოწყობილობის გადატვირთვისთვის გამორთეთ და ხელახლა ჩართეთ პროდუქტი ლილაკის გამოყენებით (შესახ. A). თუ გაუმართაობის მიზეზი

გადატვირთვის პროცესისთანავე ქრება, მოწყობილობა განახლებს ნორმალურ მუშაობას. წინააღმდეგ შემთხვევაში, ყველა LED განაგრძობს ციმციმს; დაუკავშირდით ტექნიკური დახმარების ცენტრს.

დიაგნოსტიკა: დიაგნოსტიკური ფუნქციის ჩასართავად, დააჭირეთ ლილაკს (შესახ. A) 5 წამის განმავლობაში. მითითებულია ხარვეზის ტიპი

LED Ref. 1 – შიდა P.C.B. გაუმართაობა;

LED Ref. 2 – ანოდის გაუმართაობა (აქტიური ანოდით აღჭურვილი მოდელებში);

LED Ref. 3 – NTC 1/NTC 2 ტემპერატურის სენსორი გატეხილია (ღია ან მოკლე ჩართვა);

LED Ref. 5 – ინდივიდუალური სენსორის მიერ გამოვლენილი წყლის გადახურება;

LED-ები Ref. 4 და 5 – ზოგადი გადახურება (P.C.B. გაუმართაობა);

LED-ები Ref. 3, 4 და 5 - მუშაობა წყლის გარეშე.

გამოდით დიაგნოსტიკური ფუნქციიდან ლილაკზე დაჭერით (Ref. A) ან დაელოდეთ 25 წამს.

"თერმული დებინფექციის ციკლის" ფუნქცია (ანტილეგიონელა)

ლეგიონელას საწინააღმდეგო ფუნქცია გააქტიურებულია ნავლისხმევად. იგი შედგება წყლის გათბობა/შენარჩუნების ციკლისგან 60°C ტემპერატურაზე 1 საათის განმავლობაში რათა განახორციელოს თერმული სადებინფექციო მოქმედება შესაბამისი ბაქტერიების მიმართ.

ციკლი იწყება პროდუქტის პირველი აალებით და ყოველი ხელახალი აალების შემდეგ, რაც მოჰყვება ელექტროენერგიის ნაკლებობას. თუ პროდუქტი ყოველთვის მუშაობს 55°C-ზე დაბალ ტემპერატურაზე, ციკლი მეორდება 30 დღის შემდეგ, როდესაც პროდუქტი გამორთულია, ანტილეგიონელა

ფუნქცია არ არის აქტიური. თუ მოწყობილობა გამორთულია ლეგიონელას საწინააღმდეგო ციკლის დროს, პროდუქტი გამორთულია და ფუნქცია არ არის დასრულებული. ყოველი ციკლის ბოლოს, ოპერაციული ტემპერატურა უბრუნდება ადრე დადგენილ მნიშვნელობას

"ანტილეგიონელას ციკლის" გააქტიურება ნაჩვენებია როგორც ნორმალური ტემპერატურის პარამეტრი 60°C-ზე. ანტი-ლეგიონელას ფუნქციის გამოსართავლად, ერთდროულად დააჭირეთ "ECO" და "+"

ლილაკებს 3 წამის განმავლობაში; დეაქტივაციის დადასტურება 40°C ნათური სწრაფად ანათებს 4 წამის განმავლობაში. ლეგიონელას საწინააღმდეგო ფუნქციის ხელახლა გასააქტიურებლად, გაიმეორეთ აღწერილი ოპერაცია ზემოთ;

გაიმეორეთ აღწერილი ოპერაცია ზემოთ;

ტემპერატურის რეგულირება და ფუნქციების გააქტიურება (ნახ. 3)

დააჭირეთ ლილაკს (შესახ. A) მოწყობილობის ჩართვისთვის. დააყენეთ სასურველი ტემპერატურა ლილაკების "+" და "-" გამოყენებით. აირჩიეთ დონე 40°C-დან 80°C-მდე. გათბობის ფაზის დროს, LED-ები (შესახ. 1 5) შეესაბამება ტემპერატურას წყალთან მიღწეული აქამდე რჩება განათებული ფიქსირებული წესით; ყველა მომდევნო LED-ები (დადგენილ ტემპერატურამდე) თანდათან ანათებენ.

თუ ტემპერატურა ეცემა, მაგალითად, ცხელი წყლის გამოყენების შემდეგ, გათბობა ხელახლა გააქტიურდება ავტომატურად და LED-ები ბოლო ფიქსირებულ მუქსა და დაყენებულ ტემპერატურას მორის განახლებდა.

პროდუქტის თავდაპირველი ჩართვისას დაყენდება 70°C ტემპერატურა.

ელექტროენერგიის გათიშვის შემთხვევაში ან თუ პროდუქტი გამორთულია ლილაკის გამოყენებით (შესახ. A), ბოლო დაყენებული ტემპერატურა რჩება დამახსოვრებულს.

პროდუქტის თავდაპირველი ჩართვისას დაყენდება 70°C ტემპერატურა.

ელექტროენერგიის გათიშვის შემთხვევაში ან თუ პროდუქტი გამორთულია ლილაკის გამოყენებით (შესახ. A), ბოლო დაყენებული ტემპერატურა რჩება დამახსოვრებულს.

ეკო ფუნქცია

Eco ფუნქცია გააქტიურებულია/გამორთვება შესაბამისი ლილაკის დაჭერით. თუ ფუნქცია გააქტიურებულია led ჩართული იქნება. ეკო ფუნქცია მიზნად ისახავს ცხელი წყლის წარმოებას მომხმარებლის ჩვევების შესწავლით. ასე რომ, პირველი კვირის განმავლობაში

პროდუქტი იმახსოვრებს შეხებებს და პერიოდებს, რომლებშიც ხდება ეს მოქმედებები. მომდევნო

კვირებიდან წყლის გათბობა ხდება ადრე ნასწავლის მიხედვით. თუ მომხმარებელს სურს ფუნქციის გადატვირთვა და ახლის დაწყება, ამისთვის აუცილებელია ECO ლილაკის დაჭერა 3 წამის განმავლობაში (ეკო მუეჟი აციმციმდება)
თუ Eco ფუნქციის დროს დააჭირეთ PLUS ან MINUS ლილაკებს, ფუნქცია გამოირთვება.

შხაპისთვის მზად არის

Shower Ready LED (B, სურ. 3) მიუთითებს არის თუ არა ცხელი წყალი მინიმუმ ერთი შხაპისთვის. ცხელი წყლის რაოდენობა განისაზღვრება შიდა პარამეტრებით და იცვლება მოდელის მიხედვით.

MAX ფუნქცია

Max ფუნქცია (C, სურ. 3) გააქტიურებულია/გამოირთვება შესაბამისი ლილაკის დაჭერით. თუ ფუნქცია აქტიურია, LED განათდება. Max ფუნქცია დროებით აყენებს დაყენებულ ტემპერატურას 80°C-მდე, წინა მუშაობის გვერდის ავლით. თუ ეკო ფუნქცია აქტიურია, თვითსწავლის ფუნქცია დროებით წყდება და თავისით გამოირთვება.

სასარგებლო ინფორმაცია (მომხმარებლისთვის)

სანამ პროდუქტზე განმედილი ოპერაციებს განახორციელებთ, დარწმუნდით, რომ მოწყობილობა იყოს OFF პოზიციაში. არ გამოიყენოთ ინსექტიციდები, გამხსნელები ან აგრესიული ხისტი საშუალებები, რომლებმაც შეიძლება დააზიანოს შედეგილი ნაწილები ან პლასტმასი თუ წყალი ცივია, შეამოწმეთ შემდეგი:

- რომ მოწყობილობა მიერთებულია დენის წყაროსთან და გარე ჩამრთველი არის ჩართულ მდგომარეობაში.
- ჩართულია მინიმუმ 40°C (1 3) ნათურა.

თუ არსებობს ორთქლის გამომავალი ონკანებიდან:

გამორთეთ ელექტრომოწყობილობა და დაუკავშირდით ტექნიკურ დახმარებას.

თუ ცხელი წყლის მიწოდება არ არის საკმარისი, შეამოწმეთ შემდეგი:

- წყლის წნევა
- შემავალი და გამომავალი მილების შეფერხება (დეფორმაცია ან ნალექი).

წნევის დამცავი მოწყობილობიდან წყლის წვეთა:

გაცხელების ფაზაში შესაძლოა ონკანიდან ცოტაოდენი წყალი გადმოვიდეს. ეს ნორმალურია. წყლის წვეთების თავიდან ასაცილებლად, შეამოწმეთ:

- მოწყობილობის დაკალიბრება;
- წყლის წნევა.

თუ პრობლემა არ მოგვარდა არასოდეს სცადოთ მოწყობილობის შეკეთება თავად -ყოველთვის მიმართეთ ტექნიკოსს.

معلومات مفيدة

قبل تنظيف الوحدة، تأكد من إيقاف تشغيلها بضغط المفتاح الخارجي على وضع "إيقاف التشغيل". لا تستخدم المبيدات الحشرية أو المذيبات أو المنظفات القوية جدًا التي قد تتلف الأجزاء المطلية أو المواد البلاستيكية بالجهاز.

إذا كانت المياه الخارجة من سخان باردة، فتأكد مما يلي:

- اتصال الجهاز بمصدر الطاقة وأن المفتاح الخارجي في وضع "التشغيل"؛
- أن ما لا يقل عن 40 درجة مئوية (الشكل 3) قيد التشغيل.

في حالة خروج بخار من الصنابير:

افصل الطاقة عن الجهاز الكهربائي واتصل بالدعم الفني.

إذا كانت المياه الساخنة الجاري توصيلها غير كافية، فتأكد مما يلي:

- ضغط المصدر الرئيسي للمياه؛
- عدم وجود انسداد في مدخل ومخرج الأنابيب (كأجسام صلبة أو رواسب).

تقاطر الماء من جهاز الحماية من الضغط الزائد

أثناء مرحلة التسخين، قد تتقاطر بعض المياه من الصنوبر. هذا شيء طبيعي. لمنع تقاطر المياه، يجب تركيب وعاء توسيع مناسب على نظام التدفق. إذا استمرت عملية التقطير حتى بعد مرحلة التسخين، فافحص ما يلي:

إذا استمر الانسكاب خلال فترة عدم التسخين، فقم بفحص ما يلي:

- معايرة الجهاز؛

- ضغط المصدر الرئيسي للمياه.

تنبيه: تجنب إعاقة مخرج الجهاز!

إذا استمرت المشكلة، فلا تحاول أبدًا إصلاح الجهاز بنفسك، بل استعن دائمًا بالفني المؤهل.

البيانات والمواصفات المشار إليها هنا ليست ملزمة، وتحتفظ الشركة المصنعة بالحق في تعديلها أو استبدالها حسب تقديرها الخاص.

يتوافق هذا المنتج مع توجيه الاتحاد الأوروبي الخاص بالنفايات الكهربائية والإلكترونية رقم WEEE 2012/19/EU.

يشير رمز سلة المهملات ذات العجلات الذي يظهر على الجهاز أو على عبوته إلى أنه يجب جمع المنتج بشكل منفصل عن النفايات الأخرى في نهاية عمره الإنتاجي. لذلك يجب على المستخدم تسليم المنتج الذي تم إيقاف تشغيله إلى منشأة محلية مناسبة لجمع منفصل للنفايات الكهربائية والإلكترونية. بدلاً من ذلك، يمكن تسليم الجهاز الذي سيتم التخلص منه إلى التاجر عند شراء جهاز مكافئ جديد. يساعد التجميع الصحيح والمنفصل للأجهزة، التي تم إيقاف تشغيلها، لإعادة التدوير والمعالجة والتخلص منها بما يتوافق مع البيئة على منع الآثار السلبية على البيئة وصحة الإنسان، إلى جانب تشجيع إعادة استخدام و/أو إعادة تدوير المواد المكونة له.



ضبط درجة الحرارة الثابتة

يستطيع المستخدم اختيار درجة الحرارة الثابتة من خلال الضغط على الزرين + أو - (وفقاً لمؤشرات LED النشطة الخاصة بدرجة الحرارة ومع إيقاف تشغيل مؤشرات LED الأخرى). كل ضغط على الزرين تؤدي إلى زيادة درجة الحرارة أو خفضها بمقدار 1° درجات. وبعد مرور 5 ثوانٍ دون اتخاذ أي إجراء، سيتم تأكيد درجة الحرارة الثابتة وحفظها.

حالة التوقف المفاجئ للجهاز

يوجد سيناريو هان مُحتملان لحدوث حالة التوقف المفاجئ للجهاز:

- **حالة التوقف المفاجئ للجهاز بسبب حدوث خطأ في عنصر التحكم الذي يعمل باللمس**
في حالة الكشف عن خطأ في عنصر التحكم الذي يعمل باللمس، لا يمكن تحديد حالة مؤشر LED لهذا العنصر الذي يعمل باللمس ولا يمكن التحكم به.
يُشار إلى هذه الحالة بوميض مؤشرات LED لدرجة الحرارة (توميض المؤشرات بسرعة في حالة تشغيل الجهاز وتوميض ببطء في حالة إيقاف تشغيله).
- **حالات أخرى للتوقف المؤقت للجهاز**

في حالة الكشف عن أخطاء أخرى، سنبدا جميع مؤشرات LED بالوميض.
لإعادة ضبط خطأ دائم إن أمكن، يجب الضغط على زر ON/OFF (الشكل 3) لتشغيل الجهاز وإيقاف تشغيله. للتحقق من الخطأ الذي حدث، يلزم إدخال حالة التشخيص من خلال الضغط على الزرين ON/OFF وMAX لمدة 3 ثوانٍ. ثم بعد مرور 25 ثانية، سيعود النظام إلى حالة التوقف المفاجئ للجهاز. ملاحظة: بالنسبة للسوق الصيني (المعبر عن NFC)، تتم إعادة ضبط المنتج في الوقت ذاته من خلال الضغط على الزرين ON/OFF وECO لمدة 5 ثوانٍ.

وظيفة "دورة التعقيم الحراري" (مكافحة بكتيريا الفيلقية)

يتم تنشيط وظيفة مكافحة بكتيريا الفيلقية بشكل افتراضي. تتضمن هذه الوظيفة دورة تسخين/صيانة في درجة حرارة تبلغ ٦٠ درجة مئوية لمدة ساعة واحدة حتى يمكن تنفيذ التعقيم الحراري والقضاء على البكتيريا. تبدأ هذه الدورة عند تشغيل المنتج لأول مرة وبعد كل عملية إعادة تشغيل تلي حدوث انقطاع التيار الكهربائي. إذا كان المنتج يعمل دائماً في درجة حرارة أقل من ٥٥ درجة مئوية، فستتكرر الدورة بعد ٣٠ يوماً. عند إيقاف تشغيل المنتج، لا تكون وظيفة مكافحة بكتيريا الفيلقية نشطة. إذا كان الجهاز مغلقاً أثناء دورة مكافحة بكتيريا الفيلقية، فسيتم إيقاف تشغيل المنتج ولن تكتمل الوظيفة. في نهاية كل دورة، تعود درجة حرارة التشغيل إلى القيمة التي حددها المستخدم من قبل. يتم عرض تنشيط "دورة مكافحة بكتيريا الفيلقية" كأعداد ضبط طبيعي لدرجة الحرارة عند ٦٠ درجة مئوية. لتعطيل وظيفة مكافحة بكتيريا الفيلقية بشكل دائم، اضغط باستمرار على الزرين "ECO" و "+" لمدة ٤ ثوانٍ. وللتأكيد على إيقاف تنشيط الوظيفة، سيومض مؤشر LED بسرعة عند الوصول إلى درجة حرارة ٤٠ درجة مئوية لمدة ٤ ثوانٍ. لإعادة تنشيط وظيفة مكافحة بكتيريا الفيلقية، كرر العملية المذكورة أعلاه؛ وللتأكد إعادة التنشيط، سيومض مؤشر LED بسرعة عند الوصول إلى درجة حرارة ٦٠ درجة مئوية بسرعة لمدة ٤ ثوانٍ.

ضبط درجة الحرارة وتنشيط الوظائف (الشكل ٣)

• بالنسبة للموديلات التي تحتوي على واجهة مستخدم كما هو موضح في الشكل ٣:
اضغط على الزر (الرمز المرجعي أ) لتشغيل الجهاز. اضبط درجة الحرارة المطلوبة باستخدام الزرين "+" و "-" لاختيار مستوى درجة الحرارة بين ٤٠ و ٨٠ درجة مئوية. خلال مرحلة التسخين، تظل مؤشرات LED (الأرقام المرجعية ١-٥) التي تمثل درجة حرارة الماء حتى الآن مضطربة بشكل ثابت، بينما تومض جميع مؤشرات LED اللاحقة (حتى مرحلة الوصول إلى درجة الحرارة المضبوطة) بالتعاقب. إذا انخفضت درجة الحرارة، مثلاً بعد استخدام الماء الساخن، فستتم إعادة تنشيط وظيفة التسخين تلقائياً وستستمر مؤشرات LED في الوميض بالتعاقب بين آخر مؤشر ثابت والمؤشر المناظر لدرجة الحرارة المضبوطة.
في حالة انقطاع التيار الكهربائي أو إيقاف تشغيل المنتج باستخدام الزر (الرمز المرجعي أ)، تظل آخر درجة حرارة تم ضبطها محفوظة. خلال مرحلة التسخين، قد تسمع ضوضاء خفيفة نتيجة عملية تسخين المياه.

يظل مؤشر LED قيد التشغيل (ON) أثناء التسخين.

خاصية ECO

يتم تفعيل / إيقاف خاصية ECO بالضغط على الزر الانضغاطي المقابل لذلك. عندما تكون هذه الخاصية مفعلة فإن لمبة LED التنبيه ستوقد. تُستخدم الخاصية ECO لإنتاج الماء الساخن من خلال تسجيل وتعلم عادات المستخدم. وبالتالي فإن الجهاز خلال الأسبوع الأول فقط يقوم بتسجيل عمليات السحب والأوقات التي تتم فيها هذه العمليات. وبدءاً من الأسابيع التالية يتم تسخين المياه وفقاً للعادات والمدد الزمنية التي تعلمها الجهاز من قبل. إذا كان المستخدم يرغب في إعادة ضبط هذه الخاصية ويبدأ فترة تعلم جديدة أخرى فإنه يجب عليه بالضرورة الضغط على الزر الانضغاطي ECO لمدة 3 ثوانٍ (ستومض لمبة LED التنبيه لخاصية ECO).
لو تم الضغط على الزرين الانضغاطيين PLUS أو MINUS فإن الخاصية ECO ستوقد.

مؤشر SHOWER READY

يوضح مؤشر LED الخاص بميزة Shower Ready (ب، الشكل ٣) ما إذا كان السخان يحتوي على ماء ساخن يكفي للاستحمام مرة واحدة على الأقل أم لا. يتم تحديد كمية الماء الساخن بواسطة المعاملات الداخلية للجهاز وتختلف باختلاف الموديل.

وظيفة MAX

يتم تنشيط/إلغاء تنشيط وظيفة Max (ج، الشكل ٣) بالضغط على الزر المقابل لها. إذا كانت الوظيفة نشطة، فسيضيء مؤشر LED. تعمل وظيفة Max على ضبط درجة الحرارة التي يريدها المستخدم بشكل ثابت إلى ٨٠ درجة مئوية بصورة مؤقتة، وذلك من خلال تجاوز وضع التشغيل السابق (إذا كانت وظيفة Eco نشطة، فستتم مقاطعة وظيفة الإحصاء والتعلم الذاتي مؤقتاً ويتم إيقاف تشغيلها من تلقاء نفسها بمجرد الوصول إلى درجة الحرارة الثابتة).
يتم إيقاف تنشيط وظيفة Max حتى في حالة التوقف المفاجئ للجهاز أو إيقاف تشغيله (الحالة OFF) أو في حالة الضغط على الزرين "+" و "-" لتغيير درجة الحرارة الثابتة.

فاختر أحد أوضاع التركيب التالية:

- التوصيل بالتيار الكهربائي باستخدام أنبوب صلب (إذا لم يكن الجهاز مزودًا بمشيك كابل)، فاستخدم مقطع كابل لا يقل مقياسه عن 1,5x3 مم؛
- استخدام كابل من (النوع H٠٥VV-F مقاس 1,5x3 مم، بقطر ٨,٥ مم) إذا كان الجهاز مزودًا بمشيك كابل.

اختبار الجهاز وتشغيله

قبل تشغيل الجهاز، أملاً السخان عن طريق مصدر المياه الرئيسي. للقيام بذلك، افتح الصنوبر الرئيسي وصنوبر المياه الساخنة حتى يتم تنفيس جميع الهواء من وحدة التسخين. تحقق من عدم وجود تسرب من حواف الشفة الثالثة، وقم بإحكام ربط التجهيزات إذا لزم الأمر (لكن ليس أكثر من اللازم!).
قم بتشغيل الجهاز من المفتح.

لوائح الصيانة (للفنيين المؤهلين)

قبل الاتصال بمركز الخدمات الفنية، تحقق من أن الخطأ ليس سببه نقص المياه أو انقطاع التيار الكهربائي.
تنبيه: فصل الجهاز عن التيار الكهربائي قبل إجراء أي أعمال صيانة.

تفريغ الجهاز

- لتصريف الجهاز، اتبع الخطوات التالية:
- أغلق الصنوبر، إذا كان مثبتًا (د - الشكل ٧)، وإلا فأغلق مصدر التيار الكهربائي المحلي للصنوبر المركزي؛
 - قم بتشغيل صنوبر المياه الساخنة (في حوض غسل أو حوض استحمام)؛
 - افتح صمام التصريف ب (الشكل ٧).

استبدال الأجزاء (الشكل ٤)

قم بإزالة علبة السخان الخارجية للوصول إلى المكونات الكهربائية الداخلية.
لاستخدام الترموستات الإلكتروني (الرمز المرجعي ر)، فصل كابل مصدر الطاقة (الرمز المرجعي ج) وسلك لوحة التحكم (الرمز المرجعي د). ثم بعد ذلك، اخلع من المكان المخصص له، مع مراعاة عدم الإفراط في ثني قضيب دعم المستشعر (الرمز المرجعي ك).
لاستخدام لوحة التحكم (الرمز المرجعي ث)، أفضل السلك (الرمز المرجعي د) وفك البراغي.

يجب أثناء مرحلة إعادة التجميع والتركيب أن تحرص على أن يكون مكان وضع جميع المكونات هو المكان الصحيح المخصص لها.

يجب تفريغ الجهاز أو لا لإمكانية العمل على المقاومة وعلى الأنود القطبي.
قم بفك البراغي الخمسة (C الشكل ٦) ثم قم بإزالة فلنجة التوصيل (F الشكل ٦). الأنود القطبي والمقاومة متزنان بفلجة التوصيل.
يجب أثناء مرحلة إعادة التجميع أن تحرص على أن تكون أماكن وضع حشوة إحكام غلق فلنجة التوصيل وتروستات المقاومة هي الأماكن الصحيحة المحددة لها (الشكل ٦).

يُصبح بعد كل مرة تزيل فيها فلنجة التوصيل بأن تستبدل دائمًا حشوة إحكام الغلق (Z الشكل ٧).

لا تستخدم إلا الأجزاء الأصلية من مراكز الخدمة المعتمدة المصرح بها من قبل الشركة المصنعة.

الصيانة الدورية

يجب التخلص من الرواسب الكلسية بعنصر التسخين (ص - الشكل ٧) كل عامين (يجب زيادة هذا المعدل إذا كانت الماء عسرة جدًا) لضمان عمله بشكل صحيح. إذا كنت لا ترغب في استخدام سائل للتخلص من الرواسب الكلسية (في هذه الحالة يرجى قراءة صفحات بيانات السلامة الخاصة بالتخلص من الرواسب الكلسية)، يمكنك ببساطة إزالة طبقة الرواسب، مع الحرص على عدم إتلاف غلاف عنصر التسخين. يجب استبدال أنود الماغنيسيوم (ن - الشكل ٧) كل عامين، وإلا فينتج قسح الضمان. في حالة وجود كمية كلوريد زائدة وضارة أو مياه ملنية بالكلوريد، يوصى بالتحقق من حالة الأنود سنويًا. وإزالة مثل هذا الأنود، قم بفك وحدة التسخين ونزعها من كثيفة الدعم.

تعليمات المستخدم

إعادة الضبط/تشخيص الأعطال

عند حدوث أحد الأعطال المذكورة أعلاه، سيبدل الجهاز "حالة العطل" وستومض جميع مؤشرات LED في لوحة التحكم في الوقت ذاته.
إعادة الضبط: لإعادة ضبط الجهاز، قم بإيقاف تشغيل المنتج وأعد تشغيله مجددًا باستخدام الزر (L) (الرمز المرجعي أ). إذا اختفى سبب العطل فورًا بعد عملية إعادة الضبط، فسيقوم الجهاز باستئناف العمل كالمعتاد. أما إذا لم يحدث ذلك، فستستمر جميع مؤشرات LED في الوميض، وفي هذه الحالة، اتصل بمركز الدعم الفني.

تشخيص الأعطال: لتمكين وظيفة التشخيص، اضغط مطولاً على الزر (L) (الرمز المرجعي أ) لمدة ٥ ثوانٍ. يُشار إلى نوع العطل من خلال ٥ مؤشرات LED (الرقم المرجعي ١-٥) وفقاً للمخطط التالي:

- مؤشر LED رقم ١ - عطل داخلي بلوحة الدوائر المطبوعة
- مؤشر LED رقم ٢ - عطل في الأنود (وذلك في الموديلات التي تتضمن قضيب أنود نشطاً)
- مؤشر LED رقم ٣ - عطل في مستشعرات درجة حرارة NTC/NTC (إذا كانت الدائرة الكهربائية مفتوحة أو بها قصر)
- مؤشر LED رقم ٤ - تم اكتشاف سخونة مفرطة للماء عن طريق أحد المستشعرات
- مؤشر LED رقم ٥ - سخونة مفرطة عامة (عطل بلوحة الدوائر المطبوعة)
- مؤشر LED رقم ٣ و ٥ - خطأ تفاضلي في المستشعر
- مؤشرات LED رقم ٢ و ٤ و ٥ - السخان يعمل بدون مياه.

يمكنك الخروج من وظيفة تشخيص الأعطال من خلال الضغط على الزر (L) (الرمز المرجعي أ) أو الانتظار لمدة ٢٥ ثانية.

قواعد التركيب (الفني التركيب)

هذا المنتج، باستثناء الموديلات الأفقية (الجدول ١)، عبارة عن جهاز يجب تركيبه رأسياً ليعمل بشكل صحيح. بمجرد اكتمال التركيب، وقيل إضافة أي مياه أو توصيل التيار الكهربائي، استخدم أداة قياس (كالميزان المائي لقياس المستوى) للتحقق من تركيب الجهاز بشكل راسي تماماً. يقوم الجهاز بتسخين المياه لدرجة حرارة أقل من درجة الغليان. ويجب ربطه بإمدادات المياه الرئيسية وفقاً لمستويات أداء الجهاز وقدرته قبل توصيل الجهاز، يلزم أولاً:

- التحقق مما إذا كانت خصائصه (فُرَجِي الرجوع إلى لوحة البيانات) تفي بمتطلبات العميل.
 - التأكد من أن التركيب يتوافق مع درجة حماية IP (الحماية من تغلغل السوائل) للجهاز وفقاً للقواعد المعمول بها.
 - قراءة التعليمات المذكورة على ملصق العبوة وعلى لوحة بيانات الجهاز.
- تم تصميم هذا الجهاز ليتم تركيبه داخل المباني فقط وفقاً للقواعد المعمول بها. وبالإضافة إلى ذلك، يُطلب من القائمين بالتركيب الالتزام بالخصائص التالية في حالة وجود:
- رطوبة: لا يتم بتركيب الجهاز في الغرف المغلقة (عديمة التهوية) والرطبة.
 - صقيع: لا يتم بتركيب الجهاز في المناطق التي تنخفض فيها درجة الحرارة بشكل خطير والتي قد تصل إلى درجة تكوّن قطع ثلجية.
 - أشعة الشمس: لا تعرض الجهاز لأشعة الشمس المباشرة، حتى في حالة وجود نوافذ.
 - الغبار/الأبخرة/الغاز: لا يتم بتركيب الجهاز في وجود مواد خطيرة بشكل خاص كالأبخرة الحامضية أو الغبار أو الأبخرة المشبعة بالغاز.
 - شحنات التفريغ الكهربائي: لا يتم بتركيب الجهاز مباشرة على نقاط الإمداد الكهربائي غير المحمية من الارتفاع المفاجئ للقطبية.

في حالة الجدران المبنية من القرميد أو قوالب الطوب المقوّفة، أو الجدران الفاصلة التي تتطوي على شحنات استاتيكية محدودة، أو أي بناء آخر مختلف عما سبق يُكره، عليك أولاً أن تجري فحصاً مبدئياً للشحنات الاستاتيكية الموجودة بنظام الدعم. يجب أن تكون خطافات التثبيت الموجودة بالحائط ذات تصميم يدعم وزناً أكبر بثلاث مرات من وزن سخان المياه المملوء بالماء.

يوصى باستخدام خطافات تثبيت بقطر لا يقل عن ١٢ مم. يوصى بتركيب الجهاز (١ - الشكل ١) في أقرب مكان ممكن من نقاط التوصيل لتقليل فقدان الحرارة على طول الأنابيب. قد تنص اللوائح المحلية على بعض القيود المفروضة على التركيب في الحمامات؛ عليك مراعاة الحد الأدنى التنظيمي للمسافات. لتسهيل أعمال الصيانة، تأكد من وجود خلوص لا يقل عن ٥٠ سم داخل علبة السخان، بحيث تتمكن من الوصول إلى المكونات الكهربائية الداخلية بسهولة.

التوصيل الهيدروليكي

قم بتوصيل مدخل سخان المياه ومخرجه بالأنابيب أو التجهيزات القادرة على تحمل درجة الحرارة التي تزيد عن ٩٠ درجة مئوية عند ضغط يزيد عن ضغط التشغيل. لذلك، ننصح بعدم استخدام أي مواد لا يمكنها مقاومة درجات الحرارة المرتفعة هذه. يجب ألا يتم تزويد الجهاز بماء عسر تقل درجة حرارته عن ١٢ درجة فهرنهايت، ولا بماء عسر له طبيعة خاصة (تزيد درجة حرارته عن ٢٥ درجة فهرنهايت)؛ ونوصي بتركيب جهاز تيسير الماء ومعايرته واستخدامه بشكل صحيح، وعدم السماح بانخفاض درجة حرارة عسرة الماء الفعّالة عن ١٥ درجة فهرنهايت.

قم بتثبيت وحدة ربط على شكل حرف "T" بأنبوب مدخل المياه المميز بالحلقة الزرقاء. وعلى أحد جانبي وحدة الربط التي على شكل حرف "T"، قم بتثبيت صنوبر لا يمكن فتحه إلا باستخدام أداة معينة (ب - الشكل ٢) لتصريف الجهاز. وعلى الجانب الآخر من وحدة الربط التي على شكل حرف "T"، قم بتثبيت صمام الأمان المرفق (١ - الشكل ٢).

تتوافق مجموعة السلامة مع المعيار الأوروبي EN ١٤٨٧

قد تتطلب بعض البلدان استخدام أجهزة أمان هيدروليكية خاصة؛ فيجب على القائم بالتركيب التحقق من ملاءمة جهاز السلامة الذي يستخدمه. لا يتم بتركيب جهاز إيقاف (الصمام، أو الصنوبر، إلخ) بين وحدة الأمان والسخان نفسه. يجب توصيل مخرج تصريف الجهاز بأنبوب تصريف بقطر يساوي على الأقل قطر المخرج نفسه، مع مراعاة وجود فتحة بقطر ٢٠ مم على الأقل للسماح بوجود فجوة هوائية للفحص البصري. استخدم خرطومًا لتوصيل مجموعة السلامة بخط إمداد المياه الباردة الرئيسي، وقم بتركيب صنوبر لدمج الأمان (د - الشكل ٢). بالإضافة إلى ذلك، يلزم وجود أنبوب تصريف مياه عند المخرج كج ما هو موضح في الشكل ٢ في حالة فتح صنوبر التفريغ عند تركيب جهاز السلامة، لا يتم بإحكام ربطه بشكل زائد، ولا تعيث بإبعاده. من الضروري توصيل التصريف، والذي يجب أن يُترك مكشوفاً للهواء الجوي، بأنبوب تصريف مثبت بميل لأسفل في مكان خالٍ من التجمد. إذا كان ضغط الشبكة مغلقاً على ضغط صمام المعايير، فسيكون من الضروري استخدام وحدة تخفيف ضغط بعيداً عن الجهاز. لتجنب أي ضرر محتمل لوحداث الخلاط (الصنابير أو الدش) من الضروري تصريف أي شوائب من الأنابيب.

التوصيل الكهربائي

قبل تركيب الجهاز، يلزم عمل فحص دقيق للنظام الكهربائي، وذلك من خلال التحقق من أمثاله لمعايير السلامة الحالية، ومن ملاءمة لمقدار الطاقة الفعّور التي يمتصها سخان المياه (راجع لوحة البيانات)، ومن خلال التحقق من ملاءمة مقطع الكابلات المُعد للتوصيل الكهربائي وتوافقها مع اللوائح المحلية. لا تتحمل الشركة المصنعة مسؤولية الأضرار الناجمة عن عدم الترابيض أو توصيلات طاقة غير سليمة. قبل بدء تشغيل الجهاز، تحقق من أن تصنيف الطاقة يطابق التصنيف الموجود على لوحة الاسم. يحظر تماماً استخدام المقاييس متعددة المخرج أو الوصلات أو المحولات. يمنع منعاً باتاً استخدام أنابيب أنظمة السباكة والتهنفة والغاز مع وصلة تاريض الجهاز. إذا كان الجهاز مزوداً بكابل لإمداد الطاقة، وكانت هناك حاجة لاستبداله، فاستخدم كابل بنفس الخصائص (النوع H٠٥٧٧-F H٠٣١،٥ مم^٢، بقطر ٨،٥ مم). يجب إدخال سلك الطاقة (من النوع H٠٥٧٧-F مقاس ١،٥×٣ مم) في الفتحة الموجودة في الجزء الخلفي من الجهاز وتوصيله بأطراف الترموستات (م الأشكال ٣ و٤ و٥ و٦).

استخدم مفتاحاً ثنائي القطب يتوافق مع القوانين المحلية المعمول بها (فجوة تلامس لا تقل عن ٣ مم، ويُضَلَّ أن تكون مزودة بمنصهرات) لفصل إمداد الطاقة عن الجهاز.

يجب تاريض الجهاز باستخدام كابل (أصفر/أخضر وأطول من كابل الطور) متصل بالأطراف التي تحمل العلامة ⊕ (ز الأشكال ٣ و٤ و٥ و٦). قبل بدء تشغيل الجهاز، تحقق من أن تصنيف الطاقة يطابق التصنيف الموجود على لوحة الاسم. إذا لم يكن الجهاز مزوداً بكابل للإمداد بالطاقة،

وظيفة مكافحة البكتيريا الفيلقية

جراثيم الفيلقية هي بكتيريا صغيرة على شكل قضيب وهي مكون طبيعي من مكونات جميع أنواع المياه العذبة. مرض الفيلقية هو حالة النهائية تصيب الرئة، وينجم عن استنشاق أنواع من جراثيم الفيلقية. ينبغي تجنب ترك المياه تركد في سخان لفترات طويلة؛ وهذا يعني أنه يجب استخدام سخان المياه أو غسله بماء دافق أسبوعياً على الأقل.

يقدم المعيار الأوروبي CEN/TR 16355 توصيات حول أفضل الممارسات المتعلقة بمنع نمو بكتيريا الفيلقية في أنظمة مياه الشرب ومع ذلك تظل الأولوية للقوانين المحلية المطبقة والسارية.

هذا السخان الإلكتروني للمياه المزود بخزان يُباع مع تمكين وظيفة دورة التعقيم الحراري بشكل افتراضي. تعمل دورة التعقيم الحراري لتسخين المياه في السخان لدرجة حرارة تصل إلى 65 درجة مئوية، عند تشغيل المنتج كل مرة وكل 30 يوماً.

تحذير: عندما يقوم هذا البرنامج بتنفيذ معالجة التعقيم الحراري، قد تتسبب درجة حرارة المياه في إصابتك بحروق. لذا يجب التحقق من درجة حرارة الماء قبل الاستحمام أو الاعتسال.

الخصائص الفنية

للاطلاع على المواصفات الفنية، راجع لوحة بيانات الجهاز (تقع لوحة البيانات هذه بجوار أنابيب مدخل/مخرج المياه).

الجدول ١ - معلومات المنتج							
مجموعة المنتجات	٥٠	٨٠	١٠٠	١٢٠	١٥٠		
الوزن (كجم)	١٧	٢٢	٢٦	٢٨	٣٢		
التركيب	رأس	أفقي	رأس	أفقي	رأس	أفقي	
الموديل	راجع لوحة الاسم						
وظيفة SMART	X	--	X	X	X	X	X
Qelec (كيلوات/ساعة)	٦,٨٩٣	--	٧,٣٢٣	٧,١١٣	٧,٤٥٥	٧,٤٤٩	١٤,٣٢٥
استهلاك الطاقة اليومي الذكي خلال الأسبوع (كيلوات/ساعة)	٢٤,٥٥٨	--	٢٥,٤٣٥	٢٥,٥٥٢	٢٦,٠٠٢	٢٥,٨٧٩	٥٧,٧٧٥
استهلاك الطاقة اليومي، خلال الأسبوع (كيلوات/ساعة)	٢٩,٦٧٨	--	٣٢,٩٤٢	٣٣,٣٣٠	٣٣,٧٧٨	٣٤,٨٢٣	٦٥,٥٠٢
توزيع الحمل الكهربائي	م	--	م	م	م	م	م
L _{wa}	١٥ ديسيل						
η _{wh}	٤٠%	--	٤٠%	٤٠%	٤٠%	٤٠%	٣٨,٩%
V _{٤٠} (لتر) (كمية المياه الدافئة عند ٤٠ درجة مئوية)	٦٥	--	٩٢	٨٧	١٣٠	١٠٣	١٧٠
السعة (لتر)	٤٩	٧٥	٩٥	١٢٠	١٤٧	١٧٠	١٩٤

تم وضع بيانات استهلاك الطاقة الموضحة بالجدول والمعلومات الأخرى الواردة في بطاقة بيانات المنتج (بالمُلحق "أ" في هذا الدليل) وفقاً لتوجيهات الاتحاد الأوروبي رقم 812/2013 و 814/2013.

ممنوع استخدام المنتجات التي لا تحتوي على الملصق وبطاقة بيانات المنتج المطلوبين لتهيئة الغلاية/تهيئة إمدادات الطاقة الشمسية وفق اللائحة رقم 812/2013 في مثل هذه التركيبات.

الجهاز مزود بوظيفة ذكية تنتج لك تكييف الاستهلاك حسب خصائص استعمال كل مستخدم.

وإذا ما تم استخدام الجهاز بالشكل الصحيح، فسيكون له معدل استهلاك يومي (استهلاك الطاقة اليومي الذكي خلال الأسبوع/استهلاك الطاقة اليومي خلال الأسبوع) يقل عن أي منتج نظير له لا يحتوي على هذه الوظيفة الذكية.

تتطبق البيانات الموجودة على ملصق الطاقة على المنتج عند تركيبه بشكل رأسي.

يتوافق هذا الجهاز مع معياري السلامة الكهربائية الدولية IEC 60335-1؛ IEC 60335-2-21.

علامة CE الموضوعة على الأجهزة تؤكد توافق تلك الأجهزة مع المتطلبات الأساسية اللازمة لتوجيهات المفوضية الأوروبية (EC) التالية:

- توجيه الفولتية المنخفضة (EN 60335-1)؛ (LVD)؛ EN 60335-2-21، EN 60529، EN 62233، EN 50106،

- التوافق الكهرومغناطيسي (EMC)؛ EN 55014-1)؛ EN 55014-2، EN 61000-3-2، EN 61000-3-3،

- توجيه ROHS: EN 63000.

- المنتجات المرتبطة بالطاقة (EN 50440) (ErP).

يتوافق هذا المنتج مع لوائح الوكالة الأوروبية للمواد الكيميائية (REACH).

12. من الطبيعي أن تقطر مياه من جهاز الحماية من الضغط الزائد عند تسخين الجهاز. لهذا السبب، يجب توصيل فتحة الصرف، التي دائماً ما تترك مفتوحة معرضة للهواء الجوي، بأنبوب صرف تم تركيبه بميل ثابت لأسفل وأن يكون في مكان خالٍ من التجمد.
13. تأكد من قيامك بتصريف الجهاز وفصله عن شبكة الكهرباء عند التوقف عن استعماله في المناطق التي قد تكون معرضة لدرجات حرارة تحت الصفر.
14. تسخين المياه إلى أكثر من 50 درجة مئوية قد يؤدي إلى حروق خطيرة وفورية إذا تم توصيلها مباشرة بالصنابير. ويشكل ذلك خطراً على الأطفال والمعاقين وكبار السن بشكل خاص. نوصي بتركيب صمام خلط منظم للحرارة على خط توصيل المياه، مع تمييزه بحلقة حمراء.
15. لا تترك أي مواد قابلة للاشتعال ملاصقة للجهاز أو بالقرب منه.
16. لا تضع أي شيء تحت سخان المياه، وإلا فقد يتلف بسبب التسرب.

تعليمات السلامة العامة

1. اقرأ التعليمات والتحذيرات الواردة في هذا الدليل بعناية، فهي تتضمن معلومات مهمة بشأن التركيب والاستخدام والصيانة بطريقة آمنة. هذا الدليل جزء لا يتجزأ من المنتج. وفي حالة انتقال ملكية المنتج، قم بتسليم هذا الدليل إلى المستخدم/المالك الجديد.
2. الشركة المصنعة غير مسؤولة عن أي ضرر يلحق بالأشخاص أو الحيوانات أو أي تلف يلحق بالمتلكات ناجم عن الاستخدام غير السليم أو غير الصحيح أو غير المعقول أو عدم اتباع التعليمات الواردة في هذا المنشور.
3. من المفترض أن يكون سخان المياه مخصصًا للاستخدام المنزلي فقط لغرض رئيسي هو تسخين الماء البارد (الذي يدخل المنتج) للاستخدام الصحي فقط. يعتبر أي استخدام آخر للمنتج غير صحيح وبالتالي يحتمل أن يكون خطيرًا. لا تتحمل الشركة المصنعة أي مسؤولية ناتجة عن الاستخدام غير الصحيح للمنتج نفسه و/أو لأغراض أخرى غير تلك المشار إليها في دليل التعليمات ذي الصلة.
4. يجب إجراء التركيب والصيانة بواسطة الفنيين المؤهلين كما هو مُحدد في الفقرات ذات الصلة.
لا تستخدم سوى قطع الغيار الأصلية. وقد يؤدي عدم الالتزام بالتعليمات المذكورة أعلاه إلى تهديد سلامة الجهاز وإعفاء الشركة المصنعة من أي مسؤولية تجاه العواقب.
5. يجب عدم ترك مواد التغليف والتعبئة في متناول الأطفال (كالمشابك والأكياس البلاستيكية والبوليسترين الممدد، وغيرها)، وإلا فقد تسبب إصابات خطيرة.
6. لا يصح استخدام المنتج بواسطة أطفال أقل من 8 سنوات ولا بواسطة ذوي القدرات البدنية أو الحسية أو العقلية المنخفضة أو الذين تنقصهم الخبرة والمعرفة الكافية، إلا تحت إشراف شخص مسؤول عنهم أو باتباع التعليمات مع الاستخدام الآمن للجهاز والحذر من المخاطر المصاحبة له عند مثل هذا الاستخدام. لا تترك الأطفال يعيشون بهذا الجهاز. لا يُسمح بإجراء التنظيف والصيانة بواسطة الأطفال دون إشراف عليهم.
7. لا تلمس الجهاز عند الوقوف حافي القدمين أو إذا كان أي جزء من جسمك مبتلًا.
8. قبل استخدام الجهاز وبعد الصيانة الدورية أو الاستثنائية، نوصي بملء خزان الجهاز بالماء وتصريفه بالكامل لإزالة أي شوائب متبقية.
9. إذا كان الجهاز مزودًا بسلك طاقة، فيجب عدم استبداله إلا بمعرفة مركز خدمة معتمد أو فني متخصص.
10. يجب تثبيت صمام أمان بانبوب مدخل المياه الخاص بالوحدة بالتوافق مع اللوائح المحلية. في البلدان المطبق بها المعيار EN 1487، تجب معايرة مجموعة السلامة إلى أقصى ضغط بمقدار 1487 ميغا باسكال (0,7 بار) ويجب على الأقل تركيب محبس واحد،
وصمام عدم رجوع وتحكم، وصمام أمان، وقاطع حمل هيدروليكي.
11. لا تعبث بجهاز الحماية من الضغط الزائد (الصمام أو مجموعة السلامة)، إذا كان السخان مزودًا به، وقم بتشغيله من وقت لآخر للتأكد من عدم تعطله وإزالة أي رواسب كلوسية.

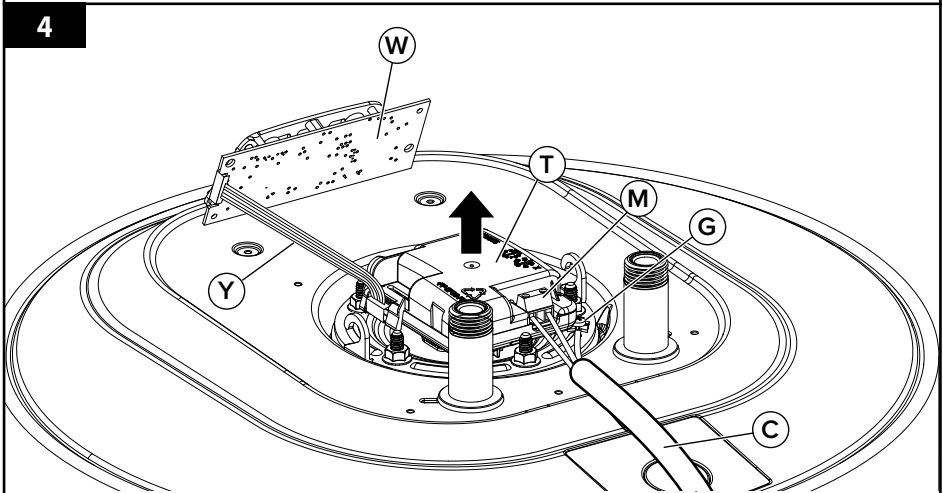
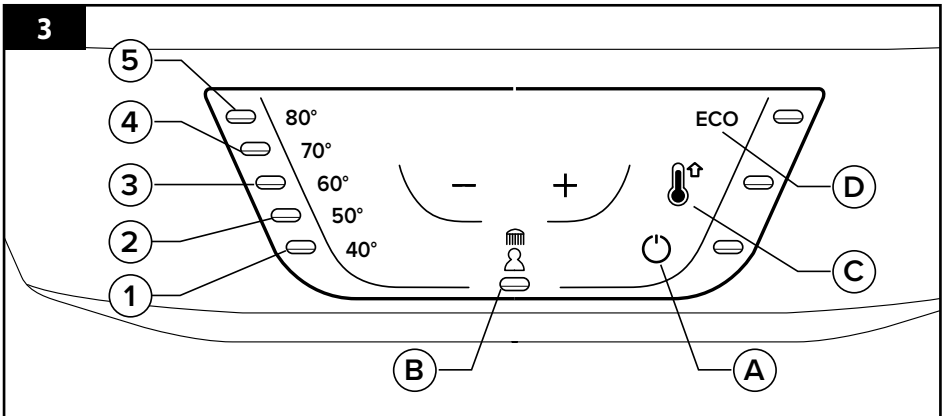
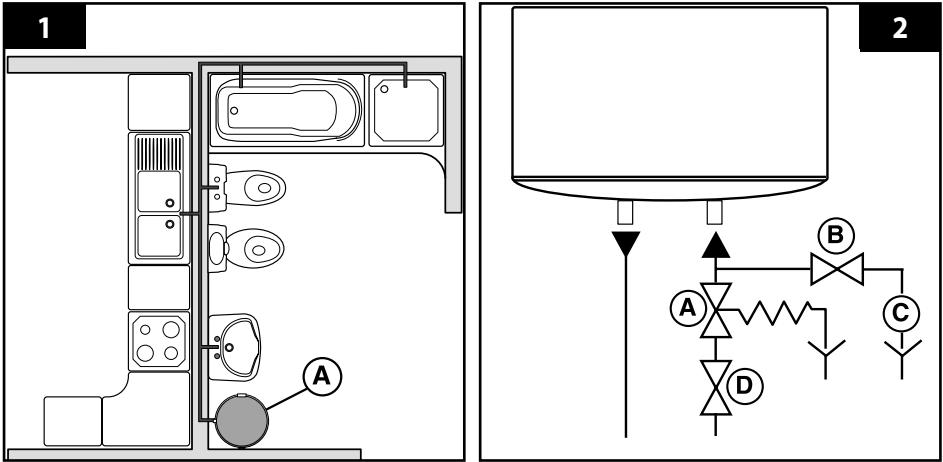

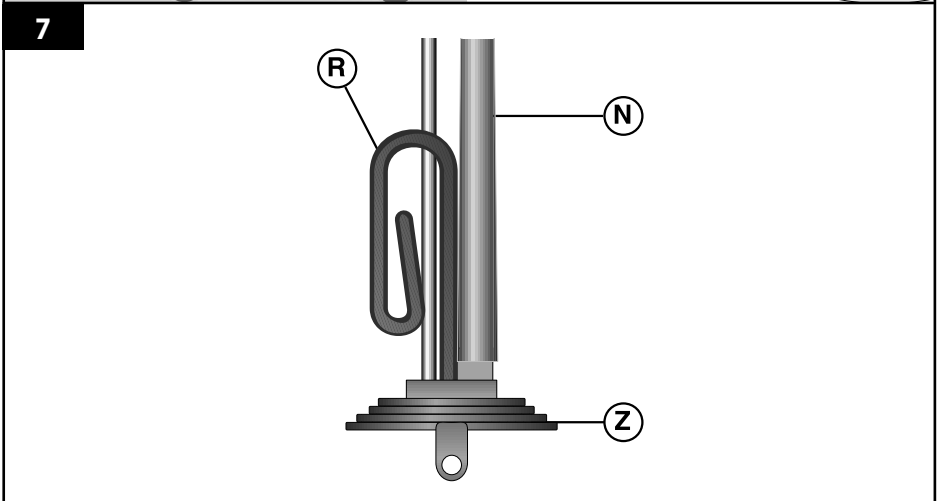
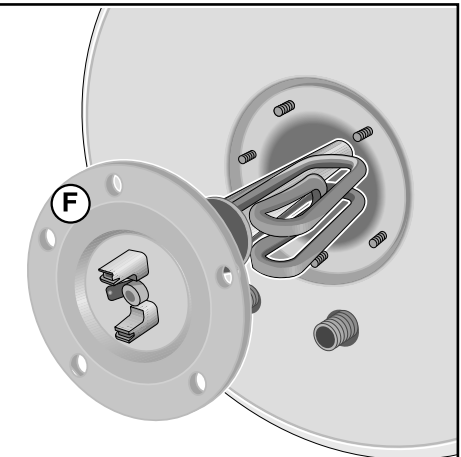
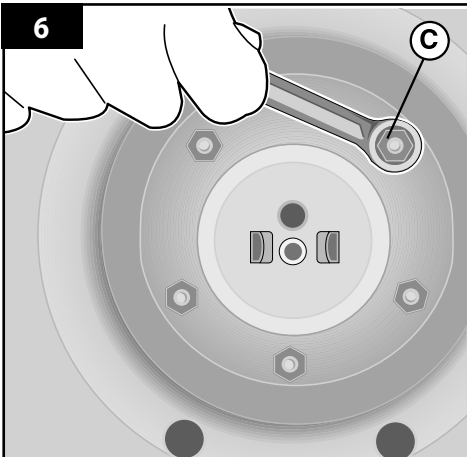
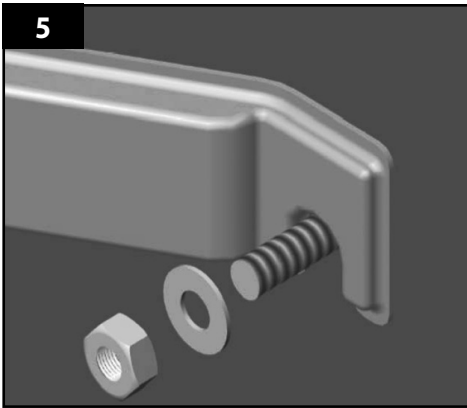

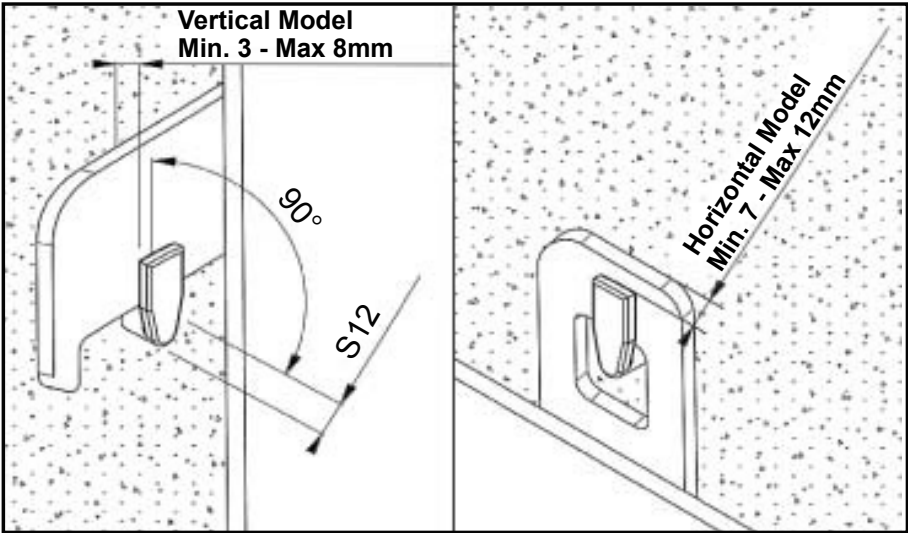

Schema di installazione - Installation scheme - Schéma d'installation - Esquema de instalación - Esquema de instalação - Schemat instalacji - Instalacijski dijagram - Installationsschema - Montavimo schema - Instalācijas shēma - Paigaldamise juhend - Схема установки - Schemat instalacji - Instalacijski dijagram - Schema de instalare - Монтажна схема - مخطط التركيب - Kurulum şeması - İnşalačná schéma - Dijagram instalacije - Instalacijska shema - Орнату схемасы - Installatieschema - Σύστημα εγκατάστασης - Схема установки

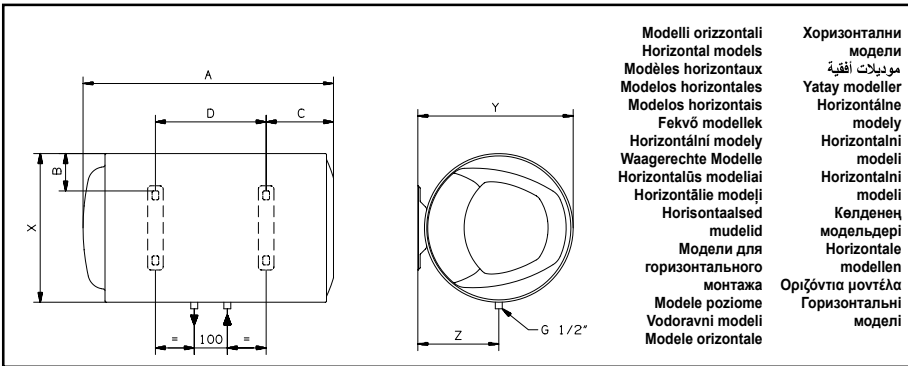
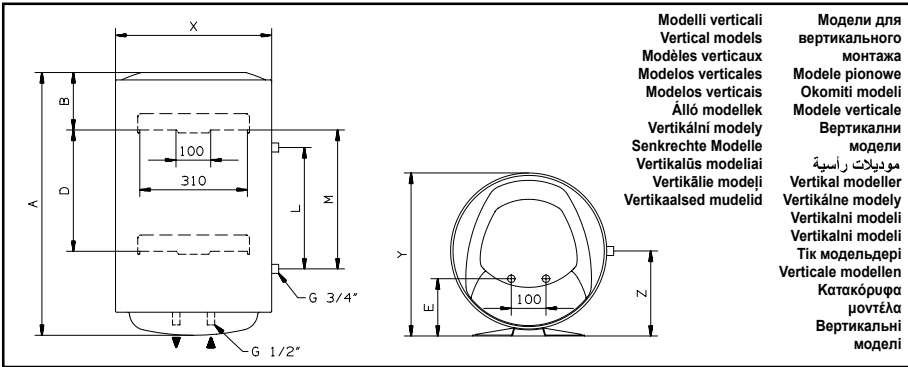

MOD.		A	B	C	D	E	L	M	X	Y	Z
Ø 353	30V	588	145	-	-	96,5	-	-	353	373	-
	40V	719	145	-	-	96,5	-	-	353	373	-
	50V	837	145	-	-	96,5	-	-	353	373	-
	65V	981	145	-	-	96,5	-	-	353	373	-
	80V	1178	145	-	-	96,5	-	-	353	373	-
	50H	837	64,5	141	491	-	-	-	353	373	196,5
	65H	981	64,5	141	635	-	-	-	353	373	196,5
Ø 450	50V	553	163	-	-	165	-	-	450	470	-
	80V	758	163	-	-	165	-	-	450	470	-
	100V	913	166	-	-	165	-	-	450	470	-
	120V	1106	166	-	-	165	-	-	450	470	-
	150V	1298	164	-	906	165	-	-	450	470	-
	50H	553	113	159	160	-	-	-	450	470	245
	80H	758	113	174	335	-	-	-	450	470	245
	100H	913	113	177	487	-	-	-	450	470	245

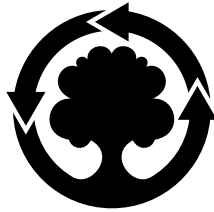

WE MAKE USE OF
RECYCLED PAPER

Produced by:

Ariston S.p.A.



Viale Aristide Merloni, 45
60044 Fabriano (AN) - ITALY
ariston.com



420010934408 - 05/2024