

CARES S

NÁVOD K POUŽITÍ - TECHNICKÉ INSTRUKCE PRO MONTÁŽ A ÚDRŽBU
NÁVOD NA POUŽITIE - TECHNICKÉ INŠTRUKCIE PRE MONTÁŽ A ÚDRŽBU
FELHASZNÁLÓI KÉZIKÖNYV - BESZERELÉSI KÉZIKÖNYV

NÁSTĚNNÝ KONDENZAČNÍ KOTEL
NÁSTENNÝ KONDENZAČNÝ KOTOL
FALI KONDENZÁCIÓS GÁZKÉSZÜLÉK

CZ
SK
HU

HOT WATER | HEATING | RENEWABLE | AIR CONDITIONING

ErP

42001127101 - Rev. 00 - 21102021

3301636
3301637
3301638

CZ/SK/HU 420000569500



000000004200005695002210000000

Vážený pane,
chtěli bychom Vám poděkovat za to, že jste se při koupi rozhodl pro kotel naší výroby. Jsme si jisti, že jsme Vám dodali výrobek na vysoké technické úrovni.

Tento návod byl připraven s cílem poskytnout Vám potřebné informace, upozornění a rady ohledně instalace, správného použití a údržby tohoto výrobku a umožnit Vám tak naplno ocenit jeho vlastnosti.

Návod pečlivě uschovejte za účelem jeho další konzultace.

Naše servisní služba pro danou oblast je Vám k dispozici pro řešení Vašich potřeb a problémů

S pozdravem

ZÁRUKA

K tomu, abyste mohli tuto záruku využít, je třeba kontaktovat oblastní Servisní středisko ARISTON nejpozději do 3 měsíců od data instalace kotle.

Po prověření řádné funkce kotle Vám servisní středisko ARISTON dodá veškeré informace o jeho řádné užívání a přikročí k aktivaci Záruky ARISTON předáním kopie příslušného lístku.

Vážený pán,
chceli by sme Vám poďakovať za to, že ste sa pri kúpe rozhodli pre kotol našej výroby. Sme si istí, že sme Vám dodali výrobok na vysokej technickej úrovni.

Tento návod bol pripravený s cieľom poskytnúť Vám potrebné informácie, upozornenia a rady týkajúce sa inštalácie, správneho použitia a údržby tohto výrobku, a umožniť Vám tak naplno oceniť jeho vlastnosti.

Návod starostlivo uschovajte pre prípad jeho ďalšej konzultácie.

Naša servisná služba pre danú oblasť je Vám k dispozícii pre riešenie Vašich potrieb a problémov.

S pozdravom

ZÁRUKA

Na to, aby ste mohli túto záruku využiť, treba kontaktovať oblastné servisné stredisko spoločnosti ARISTON najneskôr do 3 mesiacov od dátumu inštalácie kotla.

Po previerke riadnej funkcie kotla Vám servisné stredisko spoločnosti ARISTON dodá všetky informácie o jeho riadnom využívaní a príkročí k aktivácii záruky od spoločnosti ARISTON odovzdaním kópie príslušného lístku.

Děkujeme Vám, že jste zvolili **CARES S** kompatibilní s ARISTON NET, službou navrženou a vyrobenou firmou Ariston pro poskytování zcela nových zkušeností při používání topného systému. Ariston NET Vám umožňuje zapnout, vypnout výrobek, zkontrolovat teplotu vytápění a TV kdykoliv a odkudkoliv z PC nebo z chytrého telefonu. Umožňuje také nepřetržité monitorování spotřeby energie k zajištění co největší úspory. Dokáže Vás upozornit na případnou chybu Vašeho kotle. V případě, že je aktivní služba vzdálená asistence, servisní organizace je schopna vzdáleně problém vyřešit.

ready for



ARISTON
NET

Ďakujeme Vám, že ste si zvolili **CARES S** kompatibilný s ARISTON NET, službou navrhnutou a vyrobenou firmou ARISTON pre poskytovanie úplne nových skúseností pri používaní vykurovacieho systému. Ariston NET Vám umožňuje zapnúť/vypnúť výrobok, skontrolovať teplotu vykurovania a TV kdekoľvek a odkiaľkoľvek z PC alebo smart telefónu. Tiež umožňuje nepretržité monitorovanie spotreby energie k zaisteniu čo najvyššej úspore energie. Dokáže Vás upozorniť na prípadnú chybu Vášho kotla. V prípade, že je aktívna služba vzdialená asistencija, servisná organizácia je schopná vzdialene problém vyriešiť.

Skontrolujte dostupnosť služby

Ariston NET pre vašu krajinu u Vášho obchodníka.

Zkontrolujte dostupnost služby Ariston NET pro Vaší zemi nebo u Vašeho obchodníka.

Označení ES (CE)

Označení ES (CE) zaručuje shodu zařízení s následujícími směrnicemi:

- **2016/426/EU** o spotřebičích plyných paliv
- **2014/30/EU** týkající se elektromagnetické kompatibility
- **92/42/EHS** o požadavcích na účinnost nových teplovodních kotlů na kapalná nebo plyná paliva
"pouze čl. 7 bod 2, čl.8 a přílohy III až V"
- **2014/35/EU** týkající se elektrické bezpečnosti
- **2009/125/CE** o požadavcích na ekodesign výrobků spojených se spotřebou energie
- **813/2013** o požadavky na ekodesign ohřivačů pro vytápění vnitřních prostorů a kombinovaných ohřivačů

Označenie ES (CE)

Označenie EC (CE) zaručuje zhodu zariadenia s nasledujúcimi smernicami:

- **2016/426/EU** týkajúca sa spotrebičov spaľujúcich plyné palivá
- **2014/30/EU** týkajúca sa elektromagnetickej kompatibility
- **92/42/EHS** o požiadavkách na účinnosť nových teplovodných kotlov na kvapalná alebo plyná palivá
„iba čl. 7 bod 2, čl.8 a prílohy III až V“
- **2014/35/EU** týkajúca sa elektrickej bezpečnosti
- **2009/125/ES** o vytvorení rámca na stanovenie požiadaviek na ekodizajn energeticky významných výrobkov
- **Nariadenie 813/2013** pokiaľ ide o požiadavky na ekodizajn tepelných zdrojov na vykurovanie priestoru a kombinovaných tepelných zdrojov

BEZPEČNOSTNÍ POKYNY

Vysvětlivky k symbolům:



Nedodržení upozornění má za následek ublížení na zdraví osob, za jistých okolností také smrtelné



Nedodržení upozornění má za následek způsobení škod na majetku, rostlinách nebo ublížení zvířatům, za jistých okolností také vážné

BEZPEČNOSTNÉ POKYNY

Vysvetlivky k symbolom:



Nedodržanie upozornenia má za následok poškodenie zdravia osôb, za istých okolností tiež smrteľné



Nedodržanie upozornenia má za následok spôsobenie škôd na majetku, rastlinách alebo ublíženie zvieratám, za istých okolností aj vážne

Neprovádějte operace vyžadující otevření zařízení

Zásah elektrickým proudem následkem přítomnosti součástí pod napětím. 

Osobní ublížení na zdraví na základě popálenin způsobených přítomností přehřátých součástí nebo následkem přítomnosti ostrých hran a výčnělků.

Neprovádějte operace vyžadující demontáž zařízení z polohy, do které bylo nainstalováno.

Zásah elektrickým proudem následkem přítomnosti součástí pod napětím. 

Vytopení následkem úniku vody z odpojených potrubí.

Výbuchy, požáry nebo otrava na základě úniku plynu z odpojených potrubí. 

Nepoškozujte kabel elektrického napájení.

Zásah elektrickým proudem následkem přítomnosti odkrytých vodičů pod napětím. 

Nenechávejte předměty na zařízení.

Osobní ublížení na zdraví následkem pádu předmětu způsobenému vibracemi. 

Poškození zařízení nebo předmětů nacházejících se pod ním následkem pádu předmětu způsobenému vibracemi. 

Nevystupujte na zařízení.

Osobní ublížení na zdraví následkem pádu zařízení. 

Poškození zařízení nebo předmětů nacházejících se pod ním následkem pádu zařízení po jeho odpojení od upevnění. 

Při čištění zařízení nelezte na židle, podnožky, žebříky ani na nestabilní podložky.

Osobní ublížení na zdraví následkem pádu z výšky nebo pádu zapříčiněného žebříkem (u dvojitých žebříků). 

Neprovádějte operace čištění zařízení, aniž byste předtím vypnuli zařízení elektrické sítě.

Zásah elektrickým proudem následkem přítomnosti součástí pod napětím. 

Nevykonávajte operácie vyžadujúce otvorenie zariadení

Zásah elektrickým prúdom následkom prítomnosti súčastí pod napätím. 

Ublíženie na zdraví na základe popálenín spôsobených prítomnosťou prehriatych súčastí alebo následkom prítomnosti ostrých hrán a výčnelkov.

Nevykonávajte operácie vyžadujúce demontáž zariadení z polohy, do ktoré bolo nainštalované.

Zásah elektrickým prúdom následkom prítomnosti súčastí pod napätím. 

Vykúrenie následkom úniku vody z odpojených potrubí. 

Výbuchy, požiare alebo otrava na základe úniku plynu z odpojených potrubí. 

Nepoškozujte kábel elektrického napájania.

Zásah elektrickým prúdom následkom prítomnosti odkrytých vodičov pod napätím. 

Nenechávajte predmety na zariadení.

Osobné ublíženia na zdraví následkom pádu predmetu spôsobenému vibráciami. 

Poškodenie zariadenia, alebo predmetov nachádzajúcich sa pod ním následkom pádu predmetu spôsobenému vibráciami. 

Nevystupujte na zariadenie.

Osobné ublíženia na zdraví následkom pádu zariadenia. 

Poškodenie zariadenia, alebo predmetov nachádzajúcich sa pod ním následkom pádu zariadenia po jeho odpojení od upevnenia. 

Pri čistení zariadenia nelezte na stoličky, podnožky, rebríky ani na nestabilné podložky.

Osobné ublíženia na zdraví následkom pádu z výšky alebo pádu zapríčiněného rebríkom (u dvojitých rebríkov). 

Nevykonávajte operácie čistenia zariadení, bez toho aby ste predtým vypili zariadenie a prepli vonkajší vypínač do polohy OFF

K čištění zařízení nepoužívejte insekticidy, rozpouštědla ani agresivní čisticí prostředky. 

Poškození součástí z plastů nebo nátěrů.

Nepoužívejte zařízení k odlišným účelům než k běžnému použití v domácnosti.

Poškození zařízení následkem přetížení v rámci činnosti. 

Poškození předmětů následkem nevhodného zacházení.

Nenechávejte používat zařízení děti nebo nepoučené osoby.

Poškození zařízení následkem nesprávného použití. 

V případě, že ucítíte zápach spáleniny, nebo při úniku kouře ze zařízení vypněte elektrické napájení zařízení, zavřete hlavní kohout přívodu plynu, otevřete okna a upozorněte na vzniklý problém příslušného technika.

Osobní ublížení na zdraví následkem popálenin, inhalace kouře, otrava. 

V případě, že ucítíte výrazný zápach plynu, zavřete hlavní kohout přívodu plynu, otevřete okna a upozorněte na vzniklý problém příslušného technika.

Výbuchy, požáry nebo otravy. 

Zařízení smí obluhovat pouze osoba zletilá, náležitě seznámená a poučená s obsluhou spotřebiče.

Bez dozoru zodpovědné osoby nesmí obsluhu zařízení provádět děti mladší 8 let, osoby se sníženými fyzickými nebo psychickými schopnostmi, nedostatečnými znalostmi nebo zkušenostmi.

Děti si nesmí hrát se zařízením, stejně tak nesmí bez dozoru provádět údržbu nebo servis.

(VYPNUTÉ).

Zásah elektrickým proudem následkem přítomnosti súčiastok pod napätím. 

Na čistenie zariadenia nepoužívajte insekticidy, rozpúšťadlá ani agresívne čistiace prostriedky.

Poškodenie súčastí z plastov alebo náterov. 

Nepoužívajte zariadenie na odlišné účely než na bežné použitie v domácnosti.

Poškodenie zariadenia následkom preťaženia v rámci činnosti.

Poškodenia predmetov následkom nevhodného zaobchádzania. 

Nenechávajte používať zariadenie deťom, alebo nepoučeným osobám.

Poškodenie zariadenia následkom nesprávného použitia. 

V prípade, že ucítite zápach spáleniny, alebo pri úniku dymu zo zariadenia vypnite elektrické napájanie zariadenia, zatvorte hlavný kohút prívodu plynu, otvorte okná a upozornite na vzniknutý problém príslušného technika.

Osobné ublíženia na zdraví následkom popálenín, inhalácie dymu, otrava. 

V prípade, že ucítite výrazný zápach plynu, zatvorte hlavný kohút prívodu plynu, otvorte okná a upozornite na vzniknutý problém príslušného technika.

Výbuchy, požiare alebo otravy. 

Zariadenie nie je určené na použitie osobami (vrátane detí) so zníženými fyzickými, sensorickými alebo mentálnymi schopnosťami alebo s nedostatočnými skúsenosťami a znalosťami, s výnimkou prípadu, kedy môžu počas tohto použitia využiť dozor osoby zodpovednej za ich bezpečnosť, alebo jej pokyny. Deti sa musia kontrolovať, aby sa zabezpečilo, že nebudú používať zariadenia ku svojim hrám.

TENTO NÁVOD TVOŘÍ SPOLU S „TECHNICKÝMI INSTRUKCEMI PRO INSTALACI A ÚDRŽBU“ NEDÍLNOU A ZÁSADNÍ SOUČÁST CELÉHO PRODUKTU. OBĚ PŘÍRUČKY MUSEJÍ BÝT UŽIVATELEM PEČLIVĚ USCHOVÁNY A MUSEJÍ VŽDY DOPROVÁZET PŘÍSTROJ I V PŘÍPADĚ JEHO PŘENECHÁNÍ JINÉMU UŽIVATELI ČI VLASTNÍKOVI A/NEBO PŘI JEHO PŘEMÍSTĚNÍ NA JINÉ ZAŘÍZENÍ. JE TŘEBA SI VŠECHNY TYTO INSTRUKCE OBSAŽENÉ V INSTRUKČNÍ KNIŽCE I V TECHNICKÝCH INSTRUKCÍCH PRO INSTALACI A ÚDRŽBU PEČLIVĚ PŘEČÍST, PROTOŽE PODÁVAJÍ DŮLEŽITÁ UPOZORNĚNÍ OHLEDNĚ BEZPEČNOSTI INSTALACE, POUŽÍVÁNÍ A ÚDRŽBY.



TÁTO INŠTRUKČNÚ KNIŽKA TVORIA SPOLU S «TECHNICKÝMI INŠTRUKCIAMI PRE INŠTALÁCIU A ÚDRŽBU « NEODDELITEĽNÚ A ZÁSADNÚ SÚČASŤ CELÉHO PRODUKTU. OBE PŘÍRUČKY MUSIA BYŤ UŽÍVATEĽOM STAROSTLIVO USCHOVANÉ A MUSIA VŽDY SPREVÁDZAŤ PŘÍSTROJ AJ V PŘÍPADĚ PRENECHANIA INÉMU UŽÍVATEĽOVI ALEBO VLASTNÍKOVI, ALEBO PRI JEHO PREMIESTNENÍ NA INÉ ZARIADENIE. JE POTREBNÉ SI VŠETKY TIETO INŠTRUKCIE OBSIAHNUTÉ V INŠTRUKČNEJ KNIŽKE AJ V TECHNICKÝCH INŠTRUKCÍCH PRE INŠTALÁCIU A ÚDRŽBU STAROSTLIVO PREČÍTAŤ, PRETOŽE PODÁVAJÚ DŮLEŽITÉ UPOZORNENIA OHĽADOM BEZPEČNOSTI INŠTALÁCIE, POUŽÍVANIA A ÚDRŽBY.



Toto zařízení slouží k ohřevu teplé vody, určené pro použití v domácnosti.

Musí být připojeno do rozvodu topení a do okruhu teplé užitkové vody TUV v souladu s jeho vlastnostmi a výkonem.

Je zakázáno použití k odlišným účelům, než je výhradně uvedeno.

Výrobce nemůže být odpovědný za případné škody vyplývající z nesprávného, chybného nebo nerozumného použití nebo z nedodržení pokynů uvedených v tomto návodu.

Je zakázáno používat tento výrobek v kombinaci s elektrickými a elektronickými zařízeními nebo s příslušenstvím, které nebylo vyrobeno a/nebo autorizováno výrobcem, protože mohou změnit podmínky shody se zákonnými požadavky a/nebo příslušnými technickými předpisy nebo mohou změnit podmínky bezpečnosti a/nebo funkčnosti a/nebo výkonu samotného výrobku a následné zneplatnění označení shody výrobku (např. označení CE nebo jiná označení shody výrobku).

Rovněž je zakázáno provádět změny v softwaru výrobku z výše uvedených důvodů a kvůli možným následkům, včetně zneplatnění označení shody výrobku (např. označení CE nebo jiných označení shody výrobku).

Výrobce odmítá jakoukoliv odpovědnost vyplývající z použití výrobku v případě porušení těchto varování.

Instalaci výrobku smí provést pouze organizace s příslušným oprávněním pro montáž topení a plynových zařízení.

Instalace, údržba a jakýkoli zásah musí být provedeny v souladu s platnými normami a pokyny poskytnutými výrobcem.

V případě poruchy a/nebo nesprávné činnosti vypněte zařízení, zavřete kohout přívodu plynu a nepokoušejte se o jeho opravu, ale obraťte se na odborný autorizovaný servis.

Případné opravy mohou být provedeny pouze kvalifikovanými technikami, kteří přitom musí použít výhradně originální náhradní díly. Nedodržení výše uvedených pokynů může negativně ovlivnit bezpečnost zařízení a způsobit propadnutí jakékoli odpovědnosti ze strany výrobce.

V případě prací nebo údržby struktur nacházejících se v blízkosti potrubí nebo zařízení na odvádění kouře a jejich příslušenství je třeba vypnout zařízení a po ukončení prací nechat provést kontrolu potrubí a zařízení kvalifikovaným technickým personálem.

V případě dlouhodobé nečinnosti kotle je třeba:

- Odpojit zařízení od elektrické sítě;
- zavřít kohouty přívodu plynu, rozvodu tepla a okruhu TUV;
- existuje-li nebezpečí zamrznutí, vyprázdnit rozvod tepla a okruh TUV.

V případě definitivního vyřazení kotle z činnosti je třeba nechat provést příslušné operace kvalifikovaným technickým personálem.

Před čištěním vnějších částí je třeba vypnout kotel a odpojit zařízení od elektrické sítě.

V místnosti, kde je nainstalován kotel, nepoužívejte ani neskladujte lehce zápalné látky.

Toto zariadenie slúži na ohrev teplej vody, určené pre použitie v domácnosti.

Musí byť pripojené do rozvodu kúrenia a do okruhu teplej užitkovej vody TUV v súlade s jeho vlastnosťami a výkonom.

Je zakázané ho použiť na odlišné účely, ako je výhradne uvedené.

Výrobca nemôže byť zodpovedný za prípadné škody vyplývajúce z nesprávného, chybného alebo nerozumného použitia alebo z nedodržania pokynov uvedených v tomto návode.

Je zakázané používať tento výrobok v kombinácii s elektrickými a elektronickými zariadeniami alebo s príslušenstvom, ktoré nebolo vyrobené a/alebo autorizované výrobcem, pretože môžu zmeniť podmienky súladu s právnymi požiadavkami a/alebo príslušnými technickými predpismi alebo môžu zmeniť podmienky bezpečnosti a/alebo funkčnosti a/alebo výkonu samotného výrobku a následné zneplatnenie označenia zhody výrobku (napr. označenie CE alebo iné označenia zhody výrobku).

Rovnako je zakázané vykonávať zmeny v softvéri výrobku z dôvodov uvedených vyššie a kvôli možným následkom, vrátane zneplatnenia označenia zhody výrobku (napr. označenia CE alebo iných označení zhody výrobku).

Výrobca odmieta akúkoľvek zodpovednosť vyplývajúcu z použitia výrobku v prípade porušenia týchto varování.

Technik vykonávajúci inštaláciu musí byť autorizovaný na inštaláciu zariadení pre kúrenie v súlade so zákonom č 46 z 05.03.1990 a po ukončení práce musia zákazníci vydať vyhlásenie o zhode.

Inštalácia, údržba a akýkoľvek zásah musí byť vykonané v súlade s platnými normami a pokynmi poskytnutými výrobcem.

V prípade poruchy alebo nesprávnej činnosti vypnite zariadenie, zatvorte kohút prívodu plynu a nepokúšajte sa o jeho opravu, ale obraťte sa na kvalifikovaný personál.

Případné opravy môžu byť vykonané iba kvalifikovanými technikami, ktorí pritom musia použiť výhradne originálne náhradné diely. Nedodržanie týchto pokynov môže negativne ovplyvniť bezpečnosť zariadenia a spôsobiť prepadnutie akejkoľvek zodpovednosti zo strany výrobcu.

V prípade prací alebo údržby štruktúr nachádzajúcich sa v blízkosti potrubí alebo zariadení na odvádzanie dymu a ich príslušenstva je treba vypnúť zariadenie a po ukončení prací nechať vykonať kontrolu potrubí a zariadení kvalifikovaným technickým personálom. V prípade dlhodobej nečinnosti kotla treba:

- Odpojiť elektrické napájanie prepnutím vonkajšieho vypínača do polohy «OFF» (VYPNUTÉ);
- Zavrieť kohútiky prívodu plynu, rozvodu tepla a okruhu TUV;
- Ak existuje nebezpečenstvo zamrznutia, vyprázdníť rozvod tepla a okruh TUV.

V prípade definitivného vyradenia kotla z činnosti je potrebné nechať vykonať príslušné operácie kvalifikovaným technickým personálom.

Pred čistením vonkajších častí je potrebné vypnúť kotel a prepnúť vonkajší vypínač do polohy «OFF» (VYPNUTÉ).

V miestnosti, kde je nainštalovaný kotel, nepoužívejte ani neskladujte ľahko zápalné látky.

UPOZORNĚNÍ

INSTALACE, PRVNÍ ZAPNUTÍ A SEŘÍZENÍ V RÁMCI ÚDRŽBY MUSÍ BÝT PROVÁDĚNY VÝHRADNĚ KVALIFI KOVANÝM PERSONÁLEM A V SOULADU S UVEDENÝMI POKYNY.

CHYBNÁ INSTALACE MŮŽE ZPŮSOBIT ŠKODY OSOBÁM, ZVÍŘATŮM A ŠKODY NA MAJETKU, ZA KTERÉ VÝROBCE NEMŮŽE BÝT ODPOVĚDNÝ.



UPOZORNENIE

INŠTALÁCIA, PRVÉ ZAPNUTIE A NASTAVENIE V RÁMCI ÚDRŽBY MUSIA BYŤ VYKONÁVANÉ VÝHRADNE KVALIFIKOVANÝM PERSONÁLOM A V SÚLADE S UVEDENÝMI

POKYNY. CHYBNÁ INŠTALÁCIA MÔŽE SPÔSOBIŤ ŠKODY OSOBÁM, ZVIERATÁM A ŠKODY NA MAJETKU, ZA KTORÉ VÝROBCA NEMÔŽE BYŤ ZODPOVEDNÝ.



Ovládací panel

Riadiaci panel

Vysvětlivky:

1. Tlačítko ON/OFF a volba režimu činnosti (léto/zima)
2. Tlačítka +/- regulace teploty TUV
3. Displej
4. Tlačítka +/- regulace teploty topení
5. Tlačítko RESET (VYNULOVAT)
6. Tlakoměr

Vysvetlivky:

1. Tlačidlo ON/OFF a voľba režimu činnosti (leto/zima)
2. Tlačidlá +/- regulácie teploty TUV
3. Displej
4. Tlačidlá +/- regulácie teploty kúrenia
5. Tlačidlo RESET (VYNULOVAŤ)
6. Tlakomer

Displej

Informační číslice: - nastavené teploty - nastavení menu - signalizace chybových kódů	88.8 °C
Požadavek na stisknutí tlačítka Reset - Vynulovat (zablokovaný kotel)	R
Požadavek na zásah servisní služby	Wrench icon
Signalizace přítomnosti plamene	Flame icon
Činnost v rámci topení nastavená	Heating bars icon
Požadavek topení aktivní	Heating bars with arrow icon
Činnost v rámci TUV nastavená	Water tap icon
Požadavek TUV aktivní	Water tap with arrow icon
Funkce ochrany proti zamrznutí aktivní	Snowflake icon

Displej

Informačné číslice: - nastavené teploty - nastavenie menu - signalizácia chybových kódov	88.8 °C
Požiadavka na stlačenie tlačidla Reset - Vynulovať (zablokovaný kotol)	R
Požiadavka na zásah servisnej služby	Wrench icon
Signalizácia prítomnosti plameňa	Flame icon
Činnosť v rámci kúrenia nastavená	Heating bars icon
Požiadavka kúrenia aktívna	Heating bars with arrow icon
Činnosť v rámci TUV nastavená	Water tap icon
Požiadavka TUV aktívna	Water tap with arrow icon
Funkcia ochrany proti zamrznutiu aktívna	Snowflake icon

Příprava k činnosti

Je-li kotel nainstalován uvnitř bytu, zkontrolujte, zda jsou dodržena nařízení týkající se přívodu vzduchu a ventilace místnosti (v rámci platné legislativy).

Periodicky kontrolovat tlak vody na tlakoměru a prověřit, aby se tento tlak vždy pohyboval v rozmezí hodnot mezi 0,5 až 1,5 bar.

Pokud je tlak pod minimální hodnotou, na displeji se zobrazí požadavek na dopuštění - viz níže.

DOPOUŠTĚNÍ

PRO DOSAŽENÍ SPRÁVNÉHO TLAKU OTEVŘETE DOPOUŠTĚCÍ VENTIL (UMÍSTĚNÝ VE SPODNÍ ČÁSTI KOTLE) A STISKNĚTE TLAČÍTKO 1 PO DOBU 5 VTEŘIN. NA DISPLEJI SE ZOBRAZÍ "P". POKUD SE NA TLAKOMĚRU ZOBRAZÍ TLAK MEZI 0,6 A 1,5 BAR, ZAVŘETE DOPOUŠTĚCÍ VENTIL A STISKNĚTE TLAČÍTKO MODE. DISPLEJ ZOBRAZÍ STANDARDNÍ INFORMACE.

Príprava na činnosť

Ak je kotol nainštalovaný vnútri bytu, skontrolujte, či sú dodržané nariadenia týkajúce sa prívodu vzduchu a ventilácie miestnosti (v rámci platnej legislatívy).

Periodicky kontrolovať tlak vody na manometri a preveriť, aby sa tento tlak vždy pohyboval v rozmedzí hodnôt medzi 0,5 až 1,5 bar.

Pokiaľ je tlak pod minimálnu hodnotu, na displeji sa zobrazí požiadavka na dopúšťania - viď nižšie.

DOPUŠŤANIE PRE DOSIAHNUTIE SPRÁVNÉHO TLAKU: OTVORTE DOPUŠŤACÍ VENTIL (UMIESTNENÝ V SPODNEJ ČASTI KOTLA) A STLAČTE TLAČIDLO 1 POČAS 5 SEKÚND. NA DISPLEJI SA ZOBRAZÍ "P".

POKIAĽ SA NA DISPLEJI ZOBRAZÍ TLAK V ROZMEDZÍ 0,6 AŽ 1,5 BAR, ZATVORTE DOPUŠŤACÍ VENTIL A STLAČTE TLAČIDLO MODE. NA DISPLEJI SA ZOBRAZIA ŠTANDARDNÉ INFORMÁCIE.

Pokud k podobnému poklesu tlaku dochází častěji, je pravděpodobné, že se může jednat o únik vody v zařízení. V takovém případě je nezbytný zásah technika.

Ak k podobnému poklesu tlaku dochádza častejšie, je pravdepodobné, že môže ísť o únik vody v zariadení. V takom prípade je nutný zásah inštalátora.

Postup při zapnutí

Stiskněte tlačítko ON/OFF 1; dojde k rozsvícení displeje:

Postup pri zapnutí

Stlačte tlačidlo ON/OFF 1; dôjde k rozsvieteniu displeja:

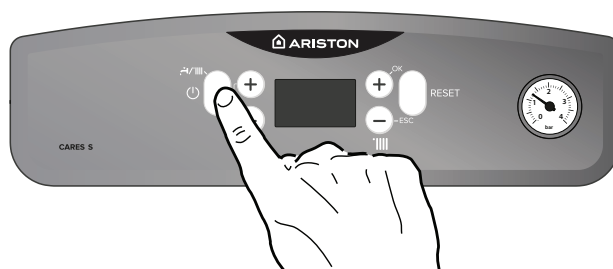

- provozní režim
- nastavenou teplotu módu ústředního topení
- nastavenou teplotu TUV

- prevádzkový režim
- nastavenú teplotu režimu ústredného kúrenia
- nastavenú teplotu TUV

Volba režimu činnosti

Volba režimu činnosti se provádí prostřednictvím tlačítka „1“:

Volba režimu činnosti

Volba režimu činnosti sa vykonáva prostredníctvom tlačidla „1“:

Režim činnosti	Displej	Displej	Režim činnosti
zima - ohřev + příprava teplé vody			zima - ohrev + produkcia teplej vody pre okruh TUV
léto - Pouze příprava teplé vody			leto - iba produkcia teplej vody pre okruh TUV
Pouze vytápění CARES S SYSTEM			Iba vykurovanie CARES S SYSTEM

Zapnutí hořáku je signalizováno na displeji symbolem

Zapnutie horáka je signalizované na displeji symbolom

Regulace topení

Nastavení teploty vody topení se provádí prostřednictvím tlačítek **4**, čímž se získá voda s proměnlivou teplotou od 35°C a 82°C (vysoká teplota) - 20 a 45°C (nízká teplota).

Zvolená hodnota bude zobrazena na blikajícím displeji.

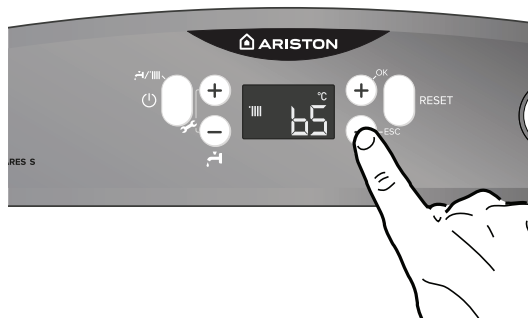
**Regulácia kúrenia**

Nastavenie teploty vody kúrenia sa vykonáva prostredníctvom tlačidiel **4**, čím sa získava voda s premenlivou teplotou od 35 °C do 82 °C (vysoká teplota) a od 20 °C do 45 °C (nízka teplota).

Zvolená hodnota bude zobrazená na blikajúcom displeji.

Nastavení teploty teplé vody

Teplotu vody okruhu TUV lze nastavovat prostřednictvím tlačítek **2**. Lze ji nastavit v rozsahu od 36 °C do 60 °C.

Zvolená hodnota bude zobrazena na blikajícím displeji.

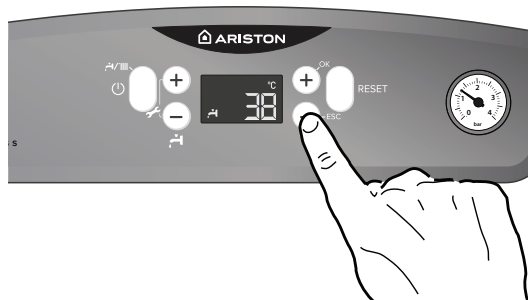
**Nastavenie teploty úžitkovej vody**

Teplotu vody okruhu TUV je možné nastavovať prostredníctvom tlačidiel **2**. Je možné ju nastaviť v rozsahu od 36 °C do 60 °C.

Zvolená hodnota bude zobrazená na blikajúcom displeji.

Nastavení teploty teplé vody**CARES S SYSTEM**

Kotel je připojen k externímu zásobníku prostřednictvím sady ARISTON

Teplotu vody okruhu TV lze nastavovat prostřednictvím tlačítek **2**. Lze ji nastavit v rozsahu od 40 °C do 60 °C.

Zvolená hodnota bude zobrazena na blikajícím displeji.

Nastavenie teploty úžitkovej vody**CARES S SYSTEM****s pripojeným externým zásobníkom - voliteľné**

Teplotu vody okruhu TUV je možné nastavovať prostredníctvom tlačidiel **3**. Je možné ju nastaviť v rozsahu od 40 °C do 60 °C.

Zvolená hodnota bude zobrazená na blikajúcom displeji.

MODEL SYSTEM**AUTOMATICKÝ SYSTÉM DESINFEKCE (TEPELNÁ SANITACE)**

Legionella je bakterie ve tvaru tyčinky přítomná ve všech zdrojích vody. Legionářská nemoc je pneumonie způsobená vdechováním druhu legionella. Z toho důvodu by se v zásobníku mělo zabránit dlouhodobému stání vody, tj. zásobník by měl být používán pravidelně nebo vypuštěn minimálně 1x týdně.

Evropský standard CEN/TR 16355 dává doporučení pro zabránění růstu legionelly v pitné vodě, existují ale také národní normy, které jsou stále platné.

Kotel **CARES S SYSTEM** s externím zásobníkem (v případě řízení NTC čidlem) používá systém automatické tepelné sanitace z výroby přednastavený na ZAPNUTÝ. Tento systém je spuštěn při každém připojení kotle do elektřiny, případně každých 30 dní (pokud teplota vody v zásobníku nepřesáhla 59°C) a ohřívá vodu v zásobníku na teplotu 60°C po dobu 1 hodiny.

INFORMUJTE UŽIVATELE O PROVOZU TÉTO FUNKCE, ABY SE ZABRÁNILO MOŽNÝM ZRANĚNÍM LIDÍ, ZVÍŘAT NEBO ŠKODÁM NA MAJETKU.

Teplota do nádrže se postupně ochlazuje, aby se vrátila na nastavenou teplotu teplé vody.

Pokud je funkce aktivní, displej ukazuje "Ab"

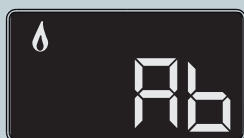
**MODEL SYSTEM****AUTOMATICKÝ SYSTÉM DEZINFEKCE (TEPELNÁ SANITÁCIA)**

Legionella je baktéria v tvare tyčinky prítomná vo všetkých zdrojoch vody.

Legionárska choroba je pneumónia spôsobená vdychovaním druhu legionella. Z tohoto dôvodu by sa v zásobníku malo zabrániť dlhodobému státiu vody, tj. zásobník by mal byť používaný pravidelne alebo vypustený minimálne 1x týždenne.

Európsky štandard CEN/TR 16355 dáva doporučenie pre zabránenie rastu legionelly v pitnej vode, jestvujú tiež ale národné normy, ktoré sú stále platné.

Kotel **CARES S SYSTEM** s externým zásobníkom (v prípade riadenia NTC snímačom) používa systém automatickej tepelnej sanitácie, z výrobného závodu Aktivované.

Tento systém je uvedený do činnosti pri každom pripojení kotla na el. sieť, prípadne každých 30 dní (pokiaľ teplota vody v zásobníku nedosiahla 59°C) a ohrieva vodu v zásobníku na teplotu 60°C počas 1 hodiny.

INFORMUJE UŽIVATEĽA O PREVÁDZKE TEJTO FUNKCIE ABY SA ZABRÁNILO MOŽNÝM ZRANĚNÍM LUDÍ, ZVIERAT ALEBO ŠKODÁM NA MAJETKU.

Teplota do nádrže sa postupne ochladzuje, aby sa vrátila na nastavenú teplotu TV.

Pokiaľ je funkcia aktívna, displej zobrazuje "Ab"

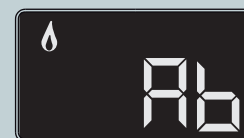

Je doporučeno nainstalovat směšovací ventil na výstupu TV, aby se zabránilo případnému opaření.

FUNKCE JE VYPNUTÁ, POKUD JE KOTEL V REŽIMU POUZE VYTÁPĚNÍ.

Tato funkce je účinná pouze pro samotný zásobník, pro ochranu celého systému a dalších přípojných míst kontaktujte prosím kvalifikovaného technika.

VAROVÁNÍ: POKUD JE AKTIVNÍ FUNKCE TEPELNÉ SANITACE, TEPLOTA VODY MŮŽE ZPŮSOBIT OPAŘENÍ. VYZKOUŠEJTE TEPLotu VODY PŘED KOUPELÍ NEBO PŘED SPRCHOVÁNÍM.

Je doporučeno inštalovať zmiešavací ventil na výstupe TV, aby sa zabránilo prípadnému opaření.

FUNKCIA JE DEAKTIVOVANÁ, AK JE KOTOL V REŽIME IBA VYKUROVANIE.

Táto funkcia je účinná iba pre samotný zásobník, pre ochranu celého systému a ďalších prípojných miest prosím kontaktujte kvalifikovaného technika.

VAROVANIE: AK JE AKTÍVNA FUNKCIA TEPELNEJ SANITÁCIE, TEPLOTA TV MÔŽE SPÔSOBIŤ OPAŘENIE. VYSKÚŠAJTE TEPLotu VODY PRED JEJ POUŽITÍM.

Přerušení topení

Přerušení topení se provádí stisknutím tlačítka **1**; na displeji se zobrazí symbol '||||'.

Kotel zůstane v letním provozu, v rámci kterého bude produkovat pouze teplou vodu pro použití v okruhu TV a bude zobrazovat nastavenou teplotu.

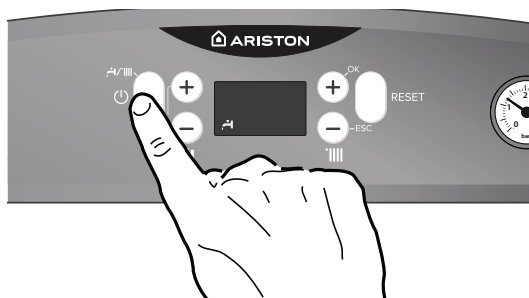

Prerušenje kúrenia

Prerušenje kúrenia sa vykonáva stlačením tlačidla **1**; na displeji sa zobrazí symbol '||||'.

Kotel zostane v letnej prevádzke, v rámci ktorej bude produkovat iba teplú vodu na použitie v okruhu TUV a bude zobrazovať nastavenú teplotu.

Postup při vypnutí

Za účelem vypnutí kotle stiskněte tlačítko ON/OFF.

Funkce ochrany proti zamrznutí je aktivní.

POZOR!!!

Zcela vypněte kotel pomocí externího vypínače. Uzavřete plynový ventil.

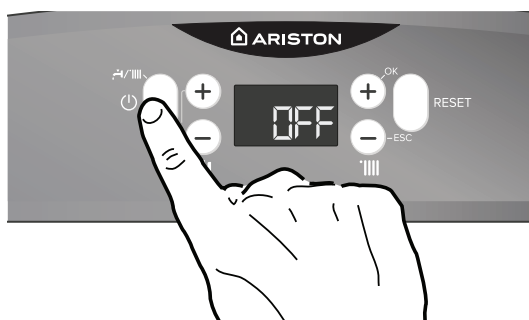

Postup pri vypnutí

Ak chcete kotel vypnúť, stlačte tlačidlo ON/OFF.

Funkcia ochrany proti zamrznutiu je aktivna.

POZOR!!!

Úplne vypnite kotel pomocou externého vypínača. Uzavorte plynový ventil.

Podmínky zastavení činnosti zařízení

Kotel je chráněn před poruchami funkce systémem vnitřní kontroly, vykonávané elektronickou kartou, která v případě potřeby činnosti přístroje zablokuje. V případě blokování funkce se na displeji řídicího panelu zobrazí kód, vztahující se na druh zastavení a na typ poruchy, která jej generovala.

Případají v úvahu dva druhy zastavení funkce.

Bezpečnostní vypnutí

Tento druh chyby je „přechodného“ typu, to znamená, že po skončení trvání příčiny, která ji způsobila, bude automaticky vymazána. Na displeji bliká „Err“ a chybový kód (např. Err/110) se symbolem .

Bezprostředně po zrušení příčiny zastavení dojde k obnovení chodu kotle a opětovnému zahájení jeho běžné činnosti.

V opačném případě vypněte kotel, přepněte vnější elektrický vypínač do polohy OFF, zavřete zavírací ventil přívodu plynu a obraťte se na kvalifikovaného technika.

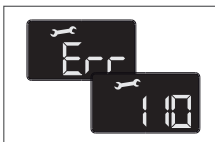
**Podmienky zastavenia činnosti zariadenia**

Kotel je chránený pred poruchami funkcie systéмом vnútornej kontroly vykonávanej elektronickou kartou, ktorá v prípade potreby činnosť prístroja zablokuje. V prípade blokovania funkcie sa na displeji riadiaceho panela zobrazí kód vztahujúci sa na druh zastavenia a na typ poruchy, ktorá ho generovala.

Pripadajú do úvahy dva druhy zastavenia funkcie.

Bezpečnostné vypnutie

Tento druh chyby je „prechodného“ typu, čo znamená, že po skončení trvania príčiny, ktorá ju spôsobila, bude automaticky vymazaná. Na displeji bliká „Err“ a chybový kód (napr. Err/110) so symbolom .

Bezprostredne po zrušení príčiny zastavenia dôjde k obnoveniu chodu kotla a opětovnému začatiu jeho bežnej činnosti.

V opačnom prípade vypnite kotel, prepnite vonkajší elektrický vypínač do polohy OFF, zatvorte zatvárací ventil prívodu plynu a obraťte sa na kvalifikovaného technika.

Bezpečnostní zastavení z důvodu nedostatečného tlaku vody

V případě nedostatečného tlaku vody v rozvodu topení bude kotel signalizovat bezpečnostní zastavení.

Na displeji se zobrazí kód 108 (e.g. Err/108).

Činnost systému může být obnovena doplněním vody prostřednictvím plnicího kohoutu, který se nachází pod kotlem - viz poznámka 1.

V případě opakovaných požadavků na doplnění vypněte kotel, přepněte vnější elektrický vypínač do polohy OFF, zavřete zavírací ventil přívodu plynu a obraťte se na kvalifikovaného technika za účelem kontroly přítomnosti případných úniků vody.

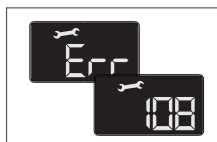
**Bezpečnostné zastavenie z dôvodu nedostatočného tlaku vody**

V prípade nedostatočného tlaku vody v rozvode kúrenia bude kotel signalizovať bezpečnostné zastavenie.

Na displeji sa zobrazí kód 108 (napr. Err/108).

Zkontrolujte tlak na vodoměru a zavřete kohout, jakmile tlak dosáhne 1 - 1,5 bar.

Činnost systému může být obnovena doplněním vody prostřednictvím plnicího kohútika, který se nachází pod kotlem - viz poznámka 1.

V případě opakovaných požiadaviek na doplnenie vypnite kotel, prepnite vonkajší elektrický vypínač do polohy OFF, zatvorte zatvárací ventil prívodu plynu a obraťte sa na kvalifikovaného technika so žiadosťou o kontrolu prítomnosti prípadných únikov vody.

POZNÁMKA 1 - PRO DOPLNĚNÍ VODY K DOSAŽENÍ SPRÁVNÉHO TLAKU OTEVŘETE DOPOUŠTĚCÍ VENTIL (UMÍSTĚNÝ VE SPODNÍ ČÁSTI KOTLE) A STISKNĚTE TLAČÍTKO 1 PO DOBU 5 VTEŘIN. NA DISPLEJI SE ZOBRAZÍ "P". POKUD SE NA TLAKOMĚRU ZOBRAZÍ TLAK MEZI 0,6 A 1,5 BAR, ZAVŘETE DOPOUŠTĚCÍ VENTIL A STISKNĚTE TLAČÍTKO 1. DISPLEJ ZOBRAZÍ STANDARDNÍ INFORMACE.



POZNÁMKA 1 - DOPLNENIE VODY PRE DOSIAHNUTIE SPRÁVNEHO TLAKU OTVORTE DOPUŠTACÍ VENTIL (UMIESTNENÝ V SPODNEJ ČASTI KOTLA) A STLAČTE TLAČIDLO 1 POČAS 5 SEKÚND. NA DISPLEJI SA ZOBRAZÍ "P". POKIAĽ SA NA TLAKOMERY ZOBRAZÍ TLAK V ROZMEDZÍ OD 0,6 AŽ 1,5 BAR, ZATVORTE DOPUŠTACÍ VENTIL A STLAČTE TLAČIDLO 1. NA DISPLEJI SA ZOBRAZIA ŠTANDARDNÉ INFORMÁCIE.

**Zablokování činnosti**

Tento druh chyby je „trvalého“ typu, to znamená, že chyba nebude automaticky odstráněna. Na displeji se zobrazí kód, který střídavě bliká na nápisu Err (Err/501), a zobrazí se symbol .

Obnovte běžnou činnost kotle stisknutím tlačítka RESET 5 na ovládacím panelu.

Po několika pokusech o odblokování je třeba v případě, že se problém opakuje, požádat o zásah kvalifikovaného technika.

Zablokovanie činnosti

Tento druh chyby je „trvalého“ typu, čo znamená, že chyba nebude automaticky odstránená. Na displeji sa zobrazí kód, ktorý striedavo bliká na nápisu Err (Err/501), a symbol .

Obnovte běžnou činnost kotle stisknutím tlačítka RESET 5 na ovládacím panelu.

Po niekoľkých pokusoch o odblokovanie treba v prípade, že sa problém opakuje, požádat o zásah kvalifikovaného technika.



Důležité informace

V případě, že se zablokování činnosti opakuje příliš často, doporučujeme kontaktovat autorizované servisní středisko. Z bezpečnostních důvodů kotel umožňuje maximálně 5 obnovení činnosti (stlačením tlačítka RESET) v průběhu 15 minut. Občasné, nebo jednorázové zablokování činnosti nepředstavuje problém.

Tabulka chyb signalizovaných v případě zablokování činnosti

displej	popis
I 01	Příliš vysoká teplota
I 03	Nedostatečná cirkulace
I 04	
I 05	
I 06	
I 07	
I 08	Nedostatečná cirkulace (je potřebné doplnění)
3 05	Chyba karty
3 06	Chyba karty
3 07	Chyba karty
5 01	Chybějící plamen

Funkce ochrany proti zamrznutí

Kotel je vybaven ochranou proti zamrznutí, která zajišťuje kontrolu teploty na přívodu kotle: Když teplota klesne pod 8°C, dojde k zapnutí čerpadla (cirkulace v rozvodu topení) na dobu 2 minut.

Po skončení dvouminutové cirkulace elektronická karta ověří následující:

- a- Když je výstupní teplota > 8°C, dojde k zastavení čerpadla;
- b- když je výstupní teplota > 3°C a < 8°C, čerpadlo bude zapnuto na další 2 minuty;
- c- když je teplota na přívodu < 3°C, dojde k zapnutí hořáku (v rámci topení, s minimálním výkonem) až po dosažení 33°C. Po dosažení uvedené teploty se hořák vypne a cirkulátor zůstane v činnosti po dobu dalších dvou minut.

Aktivace ochrany proti zamrznutí je signalizována na displeji symbolem ❄.

Ochrana proti zamrznutí je aktivní pouze v případě dokonale funkčního kotle, charakterizovaného:

- dostatečným tlakem v rozvodu;
- předepsaným elektrickým napájením,
- přívodem plynu.

Dôležitá informácia

V prípade, že sa zablokovanie opakuje príliš často, odporúčame obrátiť sa na autorizované stredisko servisnej služby. Z bezpečnostných dôvodov kotel umožní maximálne 5 obnovení činnosti (stlačenie tlačidla RESET (VYNULOVANIE) v priebehu 15 minút.

Občasné alebo jednorázové zablokovanie nepredstavuje problém.

Tabulka chýb signalizovaných v prípade zablokovania činnosti

displej	popis
I 01	Příliš vysoká teplota
I 03	Nedostatočná cirkulácia
I 04	
I 05	
I 06	
I 07	
I 08	Nedostatočná cirkulácia (je potrebné doplnenie)
3 05	Chyba karty
3 06	Chyba karty
3 07	Chyba karty
5 01	Chýbajúci plameň

Funkcia ochrany proti zamrznutiu

Kotel je vybavený ochranou proti zamrznutiu, ktorá zaisťuje kontrolu teploty na prívide kotla: Keď teplota klesne pod 8°C, dôjde k zapnutiu čerpadla (cirkulácia v rozvode kúrenia) na 2 minúty.

Po skončení dvojminútovej cirkulácie elektronická karta overí nasledujúce:

- a - keď je výstupná teplota > 8 °C, dôjde k zastaveniu čerpadla;
- b - keď je výstupná teplota > 3 °C a < 8 °C, čerpadlo sa zapne na ďalšie 2 minúty;
- c - keď je teplota na prívide < 3 °C, dôjde k zapnutiu horáka (v rámci kúrenia, s minimálnym výkonom) až po dosiahnutí 33 °C. Po dosiahnutí uvedenej teploty sa horák vypne a cirkulátor zostane v činnosti počas ďalších dvoch minút.

Aktivácia ochrany proti zamrznutiu je signalizovaná na displeji symbolom ❄.

Ochrana proti zamrznutiu je aktívna iba v prípade dokonale funkčného kotla, charakterizovaného:

- dostatočným tlakom v rozvode;
- predpísaným elektrickým napájaním,
- prívodom plynu.

Likvidace odpadů

Výrobky a jejich obaly jsou konstruovány a vyrobeny z recyklovatelných materiálů.

Obalový materiál, nespotřebované části dodávky zařízení stejně jako kotol po skončení jeho životnosti předejte k likvidaci pouze odborným firmám určeným pro likvidaci tříděného odpadu.

POZOR:

Pro likvidaci využijte systému „ekologických dvorů“. Veškeré plasty, papír, kovové materiály předejte k ekologické likvidaci.

VÝROBEK JE VE SHODĚ SE SMĚRNICÍ EU 2012/19/EU - vl. vyhl. 49/2014 ve smyslu čl. 26 vládní vyhlášky č. 49 ze 14. března 2014 „Uplatnění směrnice 2012/19/EU o odpadu tvořeném elektrickými a elektronickými zařízeními (RAEE)“.



Symbol přeškrtnutého koše, uvedený na zařízení nebo na jeho obalu, označuje, že výrobek musí být po skončení své životnosti odevzdán do sběru odděleně od ostatního odpadu.

Uživatel proto musí zařízení odevzdat do vhodných komunálních sběrných středisek pro separovaný sběr elektrotechnického a elektronického odpadu.

Alternativně k samostatné správě lze doručit zařízení určené k likvidaci prodejci v okamžiku zakoupení nového zařízení ekvivalentního druhu. K prodejcům elektronických výrobků s prodejní plochou nejméně 400 m² je dále možné bezplatně doručit elektronické výrobky o rozměrech menších než 25 cm, určené k likvidaci.

Vhodný separovaný sběr za účelem dalšího odeslání vyřazeného zařízení do recyklace, zpracování a likvidace, která je kompatibilní se životním prostředím, přispívá k zabránění možným negativním dopadům na životní prostředí a na zdraví a podporuje opětovné použití a/nebo recyklaci materiálů, ze kterých je zařízení složeno.

Změna druhu spalovaného plynu

Naše kotle jsou projektovány jak pro funkci na zemní plyn, tak i kapalný plyn LPG.

Pokud je nutné přístroj přestavit na jiný druh plynu, je třeba se obrátit na kvalifikovaného technika anebo na naše autorizované Servisní technické středisko.

Údržba

Údržba zařízení je stanovena podle zákona a je rovněž nezbytným předpokladem pro bezpečnost, řádnou funkci a životnost kotle.

Podle příloženého dílu H – Vládního výnosu čís. 551 ze dne 21.12.99 a podle normy UNI 10436 – musí být údržba vykonávána každých 12 měsíců.

Veškeré příslušné operace musejí být zaznamenávány v záručním listu.

Likvidácia odpadov

Výrobky a ich obaly sú konštruované a vyrobené z recyklovateľných materiálov.

Obalový materiál, nespotrebované časti dodávky zariadenia rovnako ako kotol po skončení jeho životnosti odovzdajte na likvidáciu iba odborným firmám určeným na likvidáciu triedeného odpadu.

POZOR:

Na likvidáciu využite systém „ekologických dvorov“. Všetky plasty, papier, kovové materiály odovzdajte na ekologickú likvidáciu.

VÝROBOK JE V ZHODE SO SMERNICOU

EÚ 2012/19/EÚ - vl. vyhl. 49/2014 v zmysle čl. 26 vládnej vyhlášky č. 49 zo 14. marca 2014 „Uplatnenie smernice 2012/19/EÚ o odpade tvorenem elektrickými a elektronickými zariadeniami (RAEE)“.



Symbol přeškrtnutého koša, uvedený na zariadení alebo na jeho obale, označuje, že výrobok musí byť po skončení svojej životnosti odovzdaný do zberu oddelene od ostatného odpadu.

Užívateľ preto musí zariadenie odovzdať do vhodných komunálnych zberných stredísk pre separovaný zber elektrotechnického a elektronického odpadu.

Alternatívne k samostatnej správě je možné doručiť zariadenie určené na likvidáciu predajcovi v okamžiku zakúpenia nového zariadenia ekvivalentného druhu. Predajcom elektronických výrobkov s predajnou plochou najmenej 400 m² je ďalej možné bezplatne doručiť elektronické výrobky s rozmermi menšími ako 25 cm, určené na likvidáciu.

Vhodný separovaný zber kvôli ďalšiemu odoslaniu vyradeného zariadenia do recyklácie, spracovania a likvidácie, ktorá je kompatibilná so životným prostredím, prispieva k zabráneniu možným negatívnym dopadom na životné prostredie aj na zdravie a podporuje opätovné použitie a/alebo recykláciu materiálov, z ktorých je zariadenie zložené.

Zmena druhu spalovaného plynu

Naše kotly sú projektované ako pre funkciu na zemný plyn, tak aj kvapalný plyn LPG. Ak je nutné prístroj prestaviť na iný druh plynu, je potrebné sa obrátiť na kvalifikovaného technika alebo na naše autorizované Servisné technické stredisko.

Údržba

Údržba zariadenia je stanovena podľa zákona a je zároveň nutným predpokladom pre bezpečnosť, riadnu funkciu a trvanlivosť kotla. Podľa priloženého dielu H – Vládného výnosu čís. 551 zo dňa 21. 12. 1999 a podľa normy UNI 10436 – musí byť údržba vykonávaná každých 12 mesiacov.

Všetky příslušné zásahy musia byť zaznamenávané do záručního listu.

TECHNICKÉ INSTRUKCE PRO MONTÁŽ A ÚDRŽBU

(vyhrazeno pro kvalifikovaného
technika)

Základní údaje	14
Upozornění pro instalátora.....	14
Bezpečnostní pokyny.....	15
Popis výrobku	19
Celkový pohled.....	19
Rozměry kotle.....	20
Minimální vzdálenost.....	20
Instalační šablona.....	20
Instalace	21
Upozornění před instalací.....	21
Připojení plynu.....	22
Hydraulické připojení.....	22
Pohled na přípojky kotle.....	22
Grafické znázornění zbytkové výtlačné výšky oběhového čerpadla.....	23
Čištění topného zařízení.....	23
Přetlakové zařízení.....	23
Instalace s vyhříváním podlahy.....	23
Připojení zásobníku.....	24
Odvod kondenzátu.....	25
Hydraulické schéma.....	26
Připojení sacího potrubí a odtahu plynů.....	27
Typologie připojení kotle na odvod kouře.....	27
Tabulka délky potrubí sání / výfuku.....	28
Typologie sání / výfuku kouře.....	29
Elektrické připojení.....	30
Připojení regulace a dalšího příslušenství.....	31
Připojení termostatu okolního prostředí.....	31
Elektrické schéma.....	32
Uvedení do činnosti	33
Příprava pro činnost.....	33
Postup při zapnutí.....	33
První zapnutí.....	34
Funkce odvodu vzduchu.....	34
Postup kontroly spalování.....	35
Seřízení maximálního výkonu topení.....	37
Zapalovací výkon.....	37
Nastavení anticyklový interval.....	37
Tabulka pro nastavení plynu.....	37
Záměna plynu.....	37
Funkce Aut.....	38
Ochranné systémy kotle	39
Bezpečnostní vypnutí.....	39
Zárolási leállás.....	39
Hlášení poruchy.....	40
Funkce ochrany proti zamrznutí.....	40
Souhrnná tabulka kódů poruch.....	41
Oblast technika	42
Údržba	47
Pokyny k otevření pláště kotle a inspekce zevnitř.....	47
Základní informace.....	48
Čištění primárního výměníku.....	48
Čištění sifonu.....	48
Zkouška funkce.....	48
Operace vypuštění zařízení.....	49
Vyprázdnění okruhu TUV.....	49
Informace pro uživatele.....	49
Likvidace odpadů.....	50
Symbole údajů na štítku.....	50
Technické údaje	51
Informační list výrobku.....	53
Provedení energetického štítku souprav - Pokyny pro vyplnění.....	55
Informační list soupravy.....	57

TECHNICKÉ INŠTRUKCIE PRE MONTÁŽ A ÚDRŽBU

(vyhrazené pre kvalifikovaného
technika)

Základné údaje	14
Upozornenia pre inštalátora.....	14
Bezpečnostné pokyny.....	15
Popis výrobku	19
Celkový pohľad.....	19
Rozmery kotla.....	20
Minimálna vzdialenosť.....	20
Inštaláčna šablóna.....	20
Inštalácia	21
Upozornenia pred inštaláciou.....	21
Pripojenie plynu.....	22
Hydraulické pripojenie.....	22
Pohľad na prípojky kotla.....	22
Grafické znázornenie zvyškovej výtlačnej výšky obehového čerpadla.....	23
Čistenie vykurovacieho okruhu.....	23
Pretlakové zariadenie.....	23
Inštalácia s vyhrievaním podlahy.....	23
Pripojenie zásobníka.....	24
Odvod kondenzátu.....	25
Hydraulická schéma.....	26
Pripojenie nasávacieho potrubia a odtahu plynov.....	27
Typológia pripojenia kotla na odvod dymu.....	27
Tabuľka dĺžky potrubia nasávania/výfuku.....	28
Typológia nasávania / výfuku dymu.....	29
Elektrické pripojenie.....	30
Pripojenie regulácie a ďalšieho príslušenstva.....	31
Pripojenie izbového termostatu.....	31
Elektrická schéma.....	32
Uvedenie do činnosti	33
Příprava na činnosť.....	33
Postup pri zapnutí.....	33
Prvé zapnutie.....	34
Funkcia odvodu vzduchu.....	34
Postup kontroly spaľovania.....	35
Nastavenie maximálneho výkonu kúrenia.....	37
Pomalé zapálenie.....	37
Nastavenie oneskoreného zapálenia kúrenia.....	37
Tabuľka pre nastavenie plynu.....	37
Zmena druhu plynu.....	37
Funkcia Aut.....	38
Ochranné systémy kotla	39
Bezpečnostné vypnutie.....	39
Zablokovanie činnosti.....	39
Hlásenie poruchy.....	40
Funkcia ochrany proti zamrznutiu.....	40
Súhrnná tabuľka kódov porúch.....	41
Oblast technika	42
Údržba	47
Pokyny na otvorenie plášte kotla a inšpekcia zvnútra.....	47
Základné informácie.....	48
Čistenie primárneho výmenníka tepla.....	48
Čistenie sifónu.....	48
Skúška funkčnosti.....	48
Operácia vypustenia zariadenia.....	49
Vyprázdnenie okruhu TUV.....	49
Informácie pre používateľa.....	49
Likvidácia odpadov.....	50
Symbole údajov na štítku.....	50
Technické údaje	52
Informačný list výrobku.....	54
Pokyny pre vyplnenie energetického štítku súprav.....	55
Informačný list súpravy.....	57

HU - FELHASZNÁLÓI KÉZIKÖNYV BESZERELÉSI KÉZIKÖNYV

(a képzett technikus számára fenntartva)..... 59

INSTALACI VÝROBKU SMÍ PROVÉST POUZE ORGANIZACE S PŘÍSLUŠNÝM OPRAVNĚNÍM PRO MONTÁŽ TOPENÍ A PLYNOVÝCH ZAŘÍZENÍ. PODMÍNKOU PRO MONTÁŽ JE DODRŽENÍ V ČR PLATNÝCH NOREM A PŘEDPISŮ.



UVEDENÍ DO PROVOZU SMÍ PROVÉST POUZE AUTORIZOVANÝ SERVISNÍ TECHNIK ARISTON, KTERÝ VÝROBEK UVEDE DO PROVOZU, PŘEDVEDE UŽIVATELI A SEZNÁMÍ UŽIVATELE S OBSLUHOU A ÚDRŽBOU ZAŘÍZENÍ.

Upozornění pro instalátéra

Tento přístroj slouží k přípravě teplé vody pro použití v domácnosti. Musí být vždy napojen na vytápěcí zařízení a na síť rozvodu sanitární vody slučitelně s jeho výkony a jeho vlastnostmi.

Je zakázáno jej používat na jiné, než na níže specifikované účely. Výrobce nemůže převzít zodpovědnost za eventuelní škody, vyplývající z nesprávného, nepatřičného a neodpovídajícího používání, či za nedodržování pokynů, uvedených v této instrukční knížce.

Je zakázáno používat tento výrobek v kombinaci s elektrickými a elektronickými zařízeními nebo s příslušenstvím, které nebylo vyrobeno a/nebo dodáno autorizováno výrobcem, protože mohou změnit podmínky shody se zákonnými požadavky a/nebo příslušnými technickými předpisy nebo mohou změnit podmínky bezpečnosti a/nebo dodáno funkčnosti a/nebo výkonu samotného výrobku a následné zneplatnění označení shody výrobku (např. označení CE nebo jiná označení shody výrobku).

Rovněž je zakázáno provádět změny v softwaru výrobku z výše uvedených důvodů a kvůli možným následkům, včetně zneplatnění označení shody výrobku (např. označení CE nebo jiných označení shody výrobku).

Výrobce odmítá jakoukoliv odpovědnost vyplývající z použití výrobku v případě porušení těchto varování.

Instalace, údržba či jakýkoli jiný zásah musí být prováděn vždy za dodržování platných předpisů a pokynů, uvedených výrobcem. Chybná instalace může způsobit škody lidem, zvířatům či na majetku, za což nemůže výrobce přebírat zodpovědnost. Kotel je dodáván zabalený v kartonu; po odstranění obalu je třeba se přesvědčit o tom, že přístroj není poškozený a že je dodávka kompletní. Pokud některá z uvedených skutečností neodpovídá, obraťte se na dodavatele. Obalový materiál (sponky, plastové obaly, expanzní polystyrén apod.) nesmí být ponechány na dosah dětí, protože mohou být zdrojem nebezpečí.

V případě poruchy a/nebo špatné funkce zařízení vypněte, zavřete kohoutek přívodu plynu a nesnažte se provést opravu sami, ale obraťte se na kvalifikovaný personál.

Před každým zásahem za účelem údržby/opravy kotle je třeba odpojit přívod elektřiny tak, že dvoupólový vnější vypínač na kotli přepneme do polohy „OFF“. Event. opravy, k nimž se používají výhradně originální náhradní díly, musejí být prováděny pouze kvalifikovanými technikami. Nedodržování výše uvedených předpisů může poškodit bezpečnost přístroje, přičemž výrobce v tomto případě odmítá jakoukoli zodpovědnost.

V případě prací či údržby na strukturách či zařízeních umístěných v blízkosti potrubí nebo odváděčů výfukových plynů a podobného příslušenství, je třeba přístroj vypnout z provozu odpojit od elektrické sítě a uzavřít ventil přívodu plynu. Po ukončení těchto prací nechte ověřit funkčnost potrubí a dalších příslušných zařízení kvalifikovaným technickým personálem.

Chceme-li čistit vnější části kotle, je nutné jej odpojit od elektrické sítě. Čištění provádějte vlhkým hadříkem, namočeným v mýdlové vodě. Nepoužívejte agresivní čisticí látky, insekticidy nebo toxické výrobky. Dodržování platných předpisů umožní, aby vaše zařízení fungovalo bezpečně, ekologicky a přineslo i energetickou úsporu.

V případě použití příslušenství, náhradních dílů, pracujte vždy s

INŠTALÁCIA A PRVÉ SPUSTENIE KOTLA MUSIA BYŤ VYKONANÉ KVALIFIKOVANÝM PERSONÁLOM PRI DODRŽIAVANÍ PLATNÝCH NÁRODNÝCH INŠTALAČNÝCH PREDPISOV A ĎALŠÍCH EVENT. PREDPISOV MIESTNYCH ÚRADOV A ZDRAVOTNÍCKYCH INŠTITÚCIÍ. PO INŠTALÁCII KOTLA MUSÍ INŠTALATÉR FINÁLNEMU POUŽÍVATELOVI VYSTAVIŤ VYHLÁSENIE O ZHODE A INŠTRUKČNÚ KNIŽKU A INFORMOVAŤ HO O FUNKCII KOTLA A BEZPEČNOSTNÝCH ZARIADENÍ.



Upozornenia pre inštalátéra

Tento prístroj slúži na výrobu teplej vody na použitie v domácnosti. Musí byť vždy napojený na vykurovacie zariadenie a na sieť rozvodu sanitárnej vody zlučiteľne s jeho výkonmi a jeho vlastnosťami.

Je zakázané ho používať na iné než na nižšie špecifikované účely. Konštruktér nemôže prevziať zodpovednosť za eventuálne škody vyplývajúce z nesprávneho, nepatřičného a nezodpovedajúceho používania či pri nedodržovaní pokynov uvedených v tejto inštrukčnej knižke. J

e zakázané používať tento výrobok v kombinácii s elektrickými a elektronickými zariadeniami alebo s príslušenstvom, ktoré nebol vyrobené a/alebo autorizované výrobcom, pretože môžu zmeniť podmienky súladu s právnymi požiadavkami a/alebo príslušnými technickými predpismi alebo môžu zmeniť podmienky bezpečnosti a/alebo funkčnosti a/alebo výkonu samotného výrobku a následné zneplatnenie označenia zhody výrobku (napr. označenie CE alebo iné označenia zhody výrobku).

Rovnako je zakázané vykonávať zmeny v softvéri výrobku z dôvodov uvedených vyššie a kvôli možným následkom, vrátane zneplatnenia označenia zhody výrobku (napr. označenia CE alebo iných označení zhody výrobku).

Výrobca odmieta akúkoľvek zodpovednosť vyplývajúcu z použitia výrobku v prípade porušenia týchto varovaní.

Inštalácia, údržba či akýkoľvek iný zásah musí byť vykonávaný vždy pri dodržovaní platných predpisov a pokynov uvedených konštruktérom. Chybná inštalácia môže spôsobiť škody ľuďom, zvieratám či na majetku, za čo nemôže konštruktérska spoločnosť preberať zodpovednosť.

Kotel je dodávaný zabalený v kartóne; po odstránení obalu sa treba presvedčiť o tom, že prístroj nie je poškodený a že je dodávka kompletná. Ak niektorá z uvedených skutočností nezodpovedá, obraťte sa na dodávateľa. Obalový materiál (sponky, plastové obaly, expanzný polystyrén a pod.) nesmú byť ponechané v dosahu detí, pretože môžu byť zdrojom nebezpečenstva.

V prípade poruchy a/alebo zlej funkcie zariadenie vypnite, zatvorte kohútik prívodu plynu a nesnažte sa vykonať opravu sami, ale obraťte sa na kvalifikovaný personál.

Pred každým zásahom kvôli údržbe/oprave kotle treba odpojiť prívod elektriny tak, že dvójpólový vonkajší vypínač na kotle prepne do polohy „OFF“. Event. opravy, na ktoré sa používajú výhradne originálne náhradné diely, musia byť vykonávané iba kvalifikovanými technikami. Nedodržovanie vyššie uvedených predpisov môže poškodiť bezpečnosť prístroja, pričom výrobca v tomto prípade odmieta akúkoľvek zodpovednosť.

V prípade prác či údržby na štruktúrach či zariadeniach umiestnených v blízkosti potrubia alebo odvádzačov výfukových plynov a podobného príslušenstva treba prístroj vypnúť z prevádzky tak, že dvójpólový vonkajší vypínač na kotle prepne do polohy „OFF“ a zavrieme kohútik prívodu plynu. Po ukončení týchto prác nechajte overiť funkčnosť potrubia a ďalších príslušných zariadení kvalifikovaným technickým personálom.

Ak chceme čistiť vonkajšie časti kotle, je nutné ho vypnúť a dvójpólový vonkajší vypínač prepnúť do polohy „OFF“.

Čistenie vykonávajte vlhkou handričkou namočenou v mýdlovej vode. Nepoužívajte agresívne čistiace látky, insekticidy alebo toxické výrobky. Dodržovanie platných predpisov umožní, aby vaše zariadenie fungovalo bezpečne, ekologicky a prinieslo aj energetickú úsporu.

V prípade použitia súpravy kit či optional pracujte vždy s originálnymi dielmi.

Bezpečnostní pokyny

Vysvětlivky k symbolům:

Nedodržení upozornění má za následek ublížení na zdraví osob, za určitých okolností také smrtelné. 

Nedodržení upozornění má za následek způsobení škod na majetku, rostlinách nebo ublížení zvířatům, za určitých okolností také vážné 

Nainstalujte zařízení na pevnou stěnu, která není vystavena vibracím.

Hlučnost během činnosti. 

Při vrtání do stěn dbejte na to, aby nedošlo k poškození existujících elektrických kabelů nebo potrubí.

Zásah elektrickým proudem následkem dotyku vodičů pod napětím. 

Výbuchy, požáry nebo otrava na základě úniku plynu z poškozených potrubí. Poškození existujících rozvodů.

Vytopení následkem úniku vody z poškozených potrubí. 

Provést elektrická zapojení s použitím vodičů s vhodným průřezem.

Požár následkem přehřátí způsobeného průchodem proudu poddimenzovanými kabely. 

Chránit potrubí a spojovací kabely za účelem ochrany před jejich poškozením.

Zásah elektrickým proudem následkem dotyku vodičů pod napětím. 

Výbuchy, požáry nebo otrava na základě úniku plynu z poškozených potrubí. 

Vytopení následkem úniku vody z poškozených potrubí. 

Ujistěte se, že prostředí, do kterého je zařízení instalováno, a rozvody, ke kterým je třeba jej připojit, odpovídají platným předpisům.

Zásah elektrickým proudem následkem dotyku nesprávně nainstalovaných vodičů pod napětím. 

Výbuchy, požáry nebo otrava následkem nesprávné ventilace nebo odkouření.

Poškození zařízení následkem nevhodných provozních podmínek. 

Použijte manuální nářadí a zařízení vhodné k danému účelu (obzvláště se ujistěte, zda není nářadí opotřebované a zda je jeho rukojeť neporušená a řádně upevněná), použijte je předepsaným způsobem, zajistěte je proti pádu z výšky a po použití je odložte.

Bezpečnostné pokyny

Vysvetlivky k symbolom:

Nedodržanie upozornení má za následok ublíženie na zdraví osôb, za určitých okolností taktiež smrteľné. 

Nedodržanie upozornení má za následok spôsobenie škôd na majetku, rastlinách alebo ublíženie zvieratám, za určitých okolností aj vážne. 

Nainštalujte zariadenie na pevnú stenu, ktorá nie je vystavená vibráciám.

Hlučnosť počas činnosti.

Pri vŕtaní do stien dbajte na to, aby nedošlo k poškodeniu existujúcich elektrických káblov alebo potrubí. 

Zásah elektrickým prúdom následkom dotyku vodičov pod napätím.

Výbuchy, požiare alebo otrava na základe úniku plynu z poškodených potrubí. 

Poškodenie existujúcich rozvodov.

Vytopenie následkom úniku vody z poškodených potrubí. 

Vytvoriť elektrické zapojenia s použitím vodičov s vhodným prierezom.

Požiar následkom prehriatia spôsobeného prechodom prúdu poddimenzovanými káblami.

Chrániť potrubia a spojovacie káble s cieľom ochrániť ich pred poškodením. 

Zásah elektrickým prúdom následkom dotyku vodičov pod napätím.

Výbuchy, požiare alebo otrava na základe úniku plynu z poškodených potrubí. 

Vytopenie následkom úniku vody z poškodených potrubí. 

Uistite sa, že prostredie, do ktorého je zariadenie inštalované, a rozvody, ku ktorým ho treba pripojiť, zodpovedajú platným predpisom.

Zásah elektrickým prúdom následkom dotyku nesprávně nainštalovaných vodičov pod napätím.

Výbuchy, požiare alebo otrava následkom nesprávnej ventilácie alebo odvedenia dymu. 

Poškodenie zariadenia následkom nevhodných prevádzkových podmienok. 

Použite manuálne náradie a zariadenia vhodné na daný účel (obzvlášť sa uistite, či nie je náradie opotrebované a či je jeho rukojeť neporušená a riadne upevnená), použite ich predpísaným spôsobom, zaistite ich proti pádu z výšky a po použití ich odložte.

Osobní ublížení na zdraví způsobené úlety úlomků nebo fragmentů, inhalací prachu, nárazy, pořezáním, píchnutím, oděry, 

Poškození zařízení nebo okolních předmětů následkem úletů úlomků, úderů, zářezů. 

Používejte elektrická zařízení vhodná pro dané použití (zejména se ujistěte, zda je neporušený kabel a zástrčka napájení a zda jsou součástí vystavené rotačnímu nebo střídavému pohybu řádně upevněné), používejte je předepsaným způsobem, nebraňte v průchodu přítomností napájecího kabelu, zajistěte je před případným pádem z výšky a po použití je odpojte a odložte.

Osobní ublížení na zdraví způsobené úlety úlomků nebo fragmentů, inhalací prachu, nárazy, pořezáním, píchnutím, oděry, hlukem, vibracemi, 

Poškození zařízení nebo okolních předmětů následkem úletů úlomků, úderů, zářezů. 

Ujistěte se, že jsou pohyblivé žebříky opřené stabilním způsobem, zda jsou dostatečně odolné, zda jsou jednotlivé příčky neporušené a zda nejsou kluzké, zda jsou dostatečně zajištěné proti přesunům během jejich použití, zda je přítomen někdo, kdo dohlíží na dodržení uvedených požadavků.

Osobní ublížení na zdraví následkem pádu z výšky nebo pádu zapříčiněného žebříkem (u dvojitých žebříků). 

Ujistěte se, že jsou žebříky a nástavba stabilně opřené, zda jsou dostatečně odolné, zda jsou vybavené zábradlím podél rampy a na podlaze, zda jsou jednotlivé příčky neporušené a zda nejsou kluzké.

Osobní ublížení na zdraví následkem pádu z výšky. 

Během prací ve výšce se ujistěte (obvykle při převýšení vyšším než dva metry), zda je pracovní plocha ohraničena zábradlím nebo osobními ochrannými postroji zabraňujícími pádu, zda je prostor, ve kterém by probíhal případný pád, zbaven nebezpečných překážek, zda by byl případný pád utlumen polopevnými nebo deformačními povrchy.

Osobní ublížení na zdraví následkem pádu z výšky. 

Ujistěte se, zda pracovní prostor disponuje vhodnými hygienicko-sanitárními podmínkami týkajícími se osvětlení, větrání a pevnosti.

Osobní ublížení na zdraví následkem nárazů, zakopnutí atd. 

Osobné ublížení na zdraví spôsobené odlietavaním úlomkov alebo fragmentov, inhaláciou prachu, nárazmi, porezaním, pichnutím, odermi, 

Poškodenie zariadenia alebo okolitých predmetov následkom odlietavania úlomkov, úderov, zárezov. 

Používajte elektrické zariadenia vhodné na dané použitie (najmä sa uistite, či je neporušený kábel a zástrčka napájania a či sú súčasťou vystavené rotačnému alebo striedavému pohybu riadne upevněné), používajte ich predpísaným spôsobom, nebraňte v prechode napájacímu káblu, zaistite ich pred prípadným pádom z výšky a po použití ich odpojte a odložte.

Osobné ublížení na zdraví spôsobené odlietavaním úlomkov alebo fragmentov, inhaláciou prachu, nárazmi, porezaním, pichnutím, odermi, hlukom, vibráciami, 

Poškodenie zariadenia alebo okolitých predmetov následkom odlietavania úlomkov, úderov, zárezov. 

Uistite sa, že sú pohyblivé rebríky opreté stabilným spôsobom, dostatočne odolné, jednotlivé priečky neporušené a že nie sú klzké, že sú dostatočne zaistené proti presunom počas ich použitia a či je prítomný niekto, kto dohliada na dodržanie uvedených požiadaviek.

Osobné ublížení na zdraví následkem pádu z výšky alebo pádu zapříčiněného rebríkom (v prípade dvojitých rebríkov). 

Uistite sa, že sú rebríky a nadstavba stabilne opreté, dostatočne odolné, vybavené zábradlím pozdĺž rampy a na podlahe a že sú jednotlivé priečky neporušené a nie sú klzké.

Osobné ublížení na zdraví následkem pádu z výšky. 

Počas prác vo výšce sa uistite (obvykle pri prevýšení vyššom než dva metre), či je pracovná plocha ohraničená zábradlím alebo osobnými ochrannými postrojmi zabraňujícími pádu, či je priestor, v ktorom by prebiehal prípadný pád, zbavený nebezpečných prekážok,

či by bol prípadný pád stlmený polopevnými alebo deformačnými povrchmi.

Osobné ublížení na zdraví následkem pádu z výšky. 

Uistite sa, či pracovný priestor disponuje vhodnými hygienicko-sanitárnymi podmienkami týkajúci sa osvetlenia, vetrania a pevnosti.

Chraňte zařízení a okolí pracovního prostoru s použitím vhodného materiálu.

Poškození zařízení nebo okolních předmětů následkem úletů úlomků, úderů, zářezů. 

Manipulujte se zařízením s použitím vhodných ochranných prostředků a s potřebnou opatrností.

Poškození zařízení nebo okolních předmětů následkem nárazů, úderů, zářezů, přitlačení. 

Během činnosti používejte ochranný oděv a osobní ochranné prostředky.

Osobní ublížení na zdraví způsobené úlety úlomků nebo fragmentů, inhalací prachu, nárazy, pořezáním, píchnutím, oděry, hlukem, vibracemi. 

Rozmístěte materiál a zařízení tak, aby umožňovaly pohodlnou a bezpečnou manipulaci, a vyhněte se stavění hromad, které by mohly povolit nebo spadnout.

Poškození zařízení nebo okolních předmětů následkem nárazů, úderů, zářezů, přitlačení. 

Operace uvnitř zařízení musí být provedeny s potřebnou opatrností a je třeba se při nich vyhnout styku se zahrocenými součástmi.

Osobní ublížení na zdraví, píchnutí, oděry. 

Po ukončení zásahu do zařízení obnovte všechny bezpečnostní a kontrolní funkce a přesvědčte se o jejich funkčnosti ještě před opětovným uvedením zařízení do činnosti.

Výbuchy, požáry nebo otrava následkem úniku plynu nebo nesprávným odkouřením. 

Poškození nebo zablokování zařízení následkem nekontrolované činnosti. 

Nezahajujte žádnou operaci bez předběžné kontroly, zda nedochází k únikům plynu; kontrolu proveďte příslušným měřičem.

Výbuchy, požáry nebo otravy následkem úniku plynu z poškozených/odpojených potrubí nebo vadných/odpojených součástí. 

Nezahajujte žádnou operaci bez předběžné kontroly, zda se nevyskytují volné plameny nebo zápalné zdroje.

Výbuchy nebo požáry následkem úniku plynu z poškozených/odpojených potrubí nebo vadných/odpojených součástí. 

Ujistěte se, zda nejsou ucpané průchody pro odvod a ventilaci.

Výbuchy, požáry nebo otrava následkem nesprávné ventilace nebo odkouření. 

Ujistěte se, zda se na odváděcích potrubích nevyskytují úniky.

Otravy způsobené nesprávným odkouřením. 

Osobné ublížení na zdraví následkem nárazů, zakopnutí atd. 

Chraňte zariadenie a okolie pracovného priestoru použitím vhodného materiálu.

Poškodenie zariadenia alebo okolitých predmetov následkom odlietavania úlomkov, úderov, zárezov. 

Manipulujte so zariadením s použitím vhodných ochranných prostriedkov a s potrebou opatrnosti.

Poškodenie zariadenia alebo okolitých predmetov následkom nárazov, úderov, zárezov, pritlačenia. 

Počas činnosti používajte ochranný odev a osobné ochranné prostriedky.

Osobné ublížení na zdraví spôsobené odlietaváním úlomkov alebo fragmentov, inhaláciou prachu, nárazmi, porezaním, píchnutím, odermi, hlukom, vibráciami. 

Rozmiestnite materiál a zariadenia tak, aby umožňovali pohodlnú a bezpečnú manipuláciu, a vyhnite sa staveniu hromád, ktoré by mohli povoliť alebo spadnúť.

Poškodenie zariadenia alebo okolitých predmetov následkom nárazov, úderov, zárezov, pritlačenia. 

Operácie vnútri zariadenia musia byť vykonané s potrebou opatrnosti a treba sa pri nich vyhnúť styku so zahrotenými súčastmi.

Osobné ublížení na zdraví, píchnutie, odery. 

Po ukončení zásahu do zariadenia obnovte všetky bezpečnostné a kontrolné funkcie a presvedčte sa o ich funkčnosti ešte pred opätovným uvedením zariadenia do činnosti.

Výbuchy, požiare alebo otrava následkom úniku plynu alebo nesprávnym odvedením dymu. 

Poškodenie alebo zablokovanie zariadenia následkom nekontrolovanej činnosti. 

Nezačínajte žiadnu operáciu bez predbežnej kontroly, či nedochádza k úniku plynu; kontrolu vykonajte príslušným meradlom.

Výbuchy, požiare alebo otravy následkom úniku plynu z poškozených/odpojených potrubí alebo chybných/odpojených súčástí. 

Nezačínajte žiadnu operáciu bez predbežnej kontroly, či sa nevyskytujú voľne plamene alebo zápalné zdroje.

Výbuchy alebo požiare následkom úniku plynu z poškozených/odpojených potrubí alebo chybných/odpojených súčástí. 

Uistite sa, či nie sú zapchaté prechody na odvod a ventiláciu.

Výbuchy, požiare alebo otrava následkom nesprávnej ventilácie alebo odvedenia dymu. 

Aktivací příslušných odvodušnění vyprázdněte součásti, které by mohly obsahovat teplou vodu, ještě předtím, než s nimi budete manipulovat. 

Osobní ublížení na zdraví následkem popálenin.

Proveďte očištění součástí od vodního kamene za dodržení pokynů uvedených v bezpečnostním listu použitého výrobku, vyvětrejte přitom dané prostředí, použijte osobní ochranné prostředky, zabraňte směšování odlišných výrobků a ochraňte zařízení a okolní předměty.

Osobní ublížení na zdraví následkem styku kůží nebo očí s kyselými látkami, inhalace nebo požití škodlivých chemických látek. 

Poškození zařízení nebo okolních předmětů následkem koroze způsobené kyselými látkami. 

Hermeticky uzavřete otvory používané pro snímání tlaku nebo regulaci plynu.

Výbuchy, požáry nebo otravy následkem úniku plynu z otevřených ústí. 

Ujistěte se, že jsou trysky a hořáky kompatibilní s použitým plynem.

Poškození zařízení následkem nesprávného hoření. 

V případě, že ucítíte zápach spáleniny, nebo při úniku kouře ze zařízení vypněte elektrické napájení zařízení, zavřete kohout přívodu plynu, otevřete okna a upozorněte na vzniklý problém příslušného technika.

Osobní ublížení na zdraví následkem popálenin, inhalace dýmů, otrava. 

V případě, že ucítíte výrazný zápach plynu, zavřete kohout přívodu plynu, otevřete okna a upozorněte na vzniklý problém příslušného technika.

Výbuchy, požáry nebo otravy. 

Uistite sa, či sa na odvádzacích potrubíach nevyskytujú úniky.

Otravy spôsobené nesprávnym odvedením dymu. 

Aktiváciou príslušných odvodušnění vyprázdnite súčasti, ktoré by mohli obsahovať teplú vodu, ešte predtým, ako s nimi budete manipulovať.

Osobné ublíženie na zdraví následkom popálenín. 

Očistite súčasti od vodného kameňa za dodržania pokynov uvedených v karte bezpečnostných údajov použitého výrobku, vyvetrajte přitom dané prostredie, použite osobné ochranné prostriedky, zabraňte miešaniu odlišných výrobkov a ochraňte zariadenie a okolité predmety.

Osobné ublíženie na zdraví následkom styku kože alebo očí s kyslými látkami, inhalácia alebo požitie škodlivých chemických látok. 

Poškodenie zariadenia alebo okolitých predmetov následkom korózie spôsobenej kyslými látkami. 

Hermeticky uzatvorte otvory používané na snímání tlaku alebo reguláciu plynu.

Výbuchy, požiare alebo otravy následkom úniku plynu z otvorených ústí. 

Uistite sa, že sú dýzy a horáky kompatibilné s použitým plynom.

Poškodenie zariadenia následkom nesprávného horenia. 

V prípade, že ucítíte zápach spáleniny, alebo pri úniku dymu zo zariadenia vypnite elektrické napájanie zariadenia, zatvorte kohútik prívodu plynu, otvorte okná a upozornite na vzniknutý problém příslušného technika.

Osobné ublíženie na zdraví následkom popálenín, inhalácia dymu, otrava. 

V prípade, že ucítíte výrazný zápach plynu, zatvorte kohútik prívodu plynu, otvorte okná a upozornite na vzniknutý problém příslušného technika.

Výbuchy, požiare alebo otravy. 

Celkový pohled

Celkový pohled

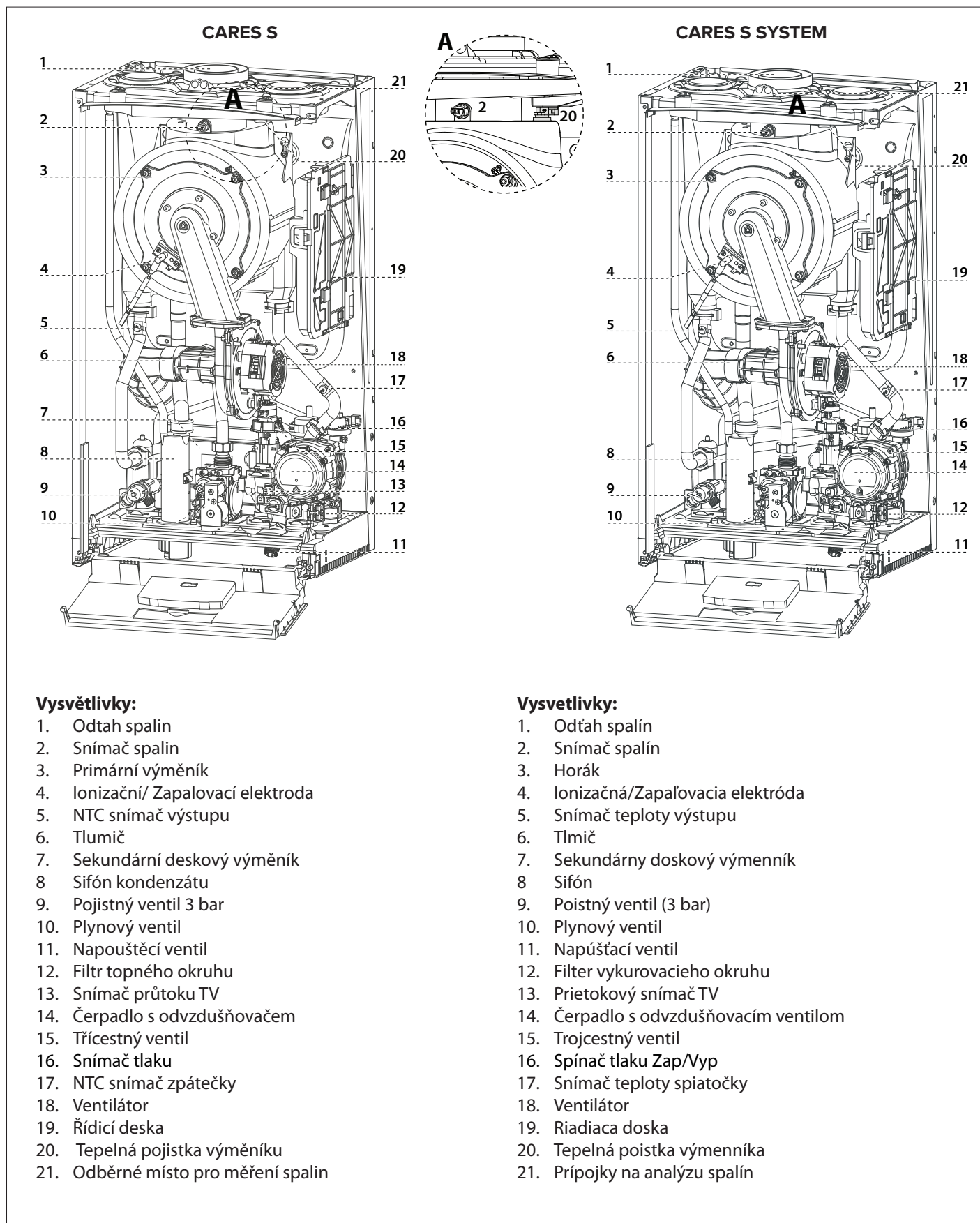
**Vysvětlivky:**

1. Odtah spalin
2. Snímač spalin
3. Primární výměník
4. Ionizační/ Zapaľovací elektroda
5. NTC snímač výstupu
6. Tlumič
7. Sekundární deskový výměník
8. Sifón kondenzátu
9. Pojistný ventil 3 bar
10. Plynový ventil
11. Napouštěcí ventil
12. Filtr topného okruhu
13. Snímač průtoku TV
14. Čerpadlo s odvzdušňovačem
15. Třícestný ventil
16. Snímač tlaku
17. NTC snímač zpátečky
18. Ventilátor
19. Řídicí deska
20. Tepelná pojistka výměníku
21. Odběrné místo pro měření spalin

Vysvetlivky:

1. Odtah spalin
2. Snímač spalin
3. Horák
4. Ionizačná/Zapaľovacia elektróda
5. Snímač teploty výstupu
6. Tlmič
7. Sekundárny doskový výmenník
8. Sifón
9. Poistný ventil (3 bar)
10. Plynový ventil
11. Napúšťací ventil
12. Filter vykurovacieho okruhu
13. Prietokový snímač TV
14. Čerpadlo s odvzdušňovacím ventilom
15. Trojcestný ventil
16. Spínač tlaku Zap/Vyp
17. Snímač teploty spiatečky
18. Ventilátor
19. Riadiaca doska
20. Tepelná pojistka výmenníka
21. Prípojky na analýzu spalin

Rozměry kotle

Rozmery kotla

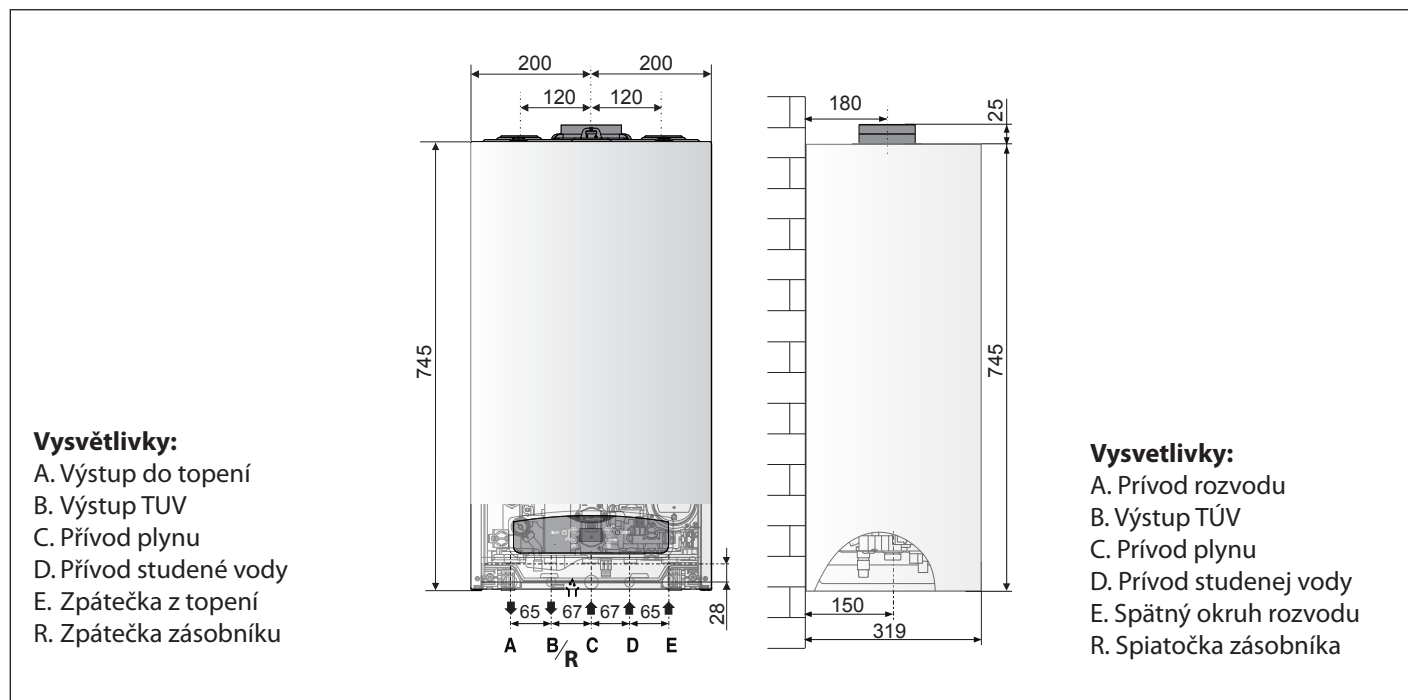

Minimální vzdálenosti

V zájmu snadného provádění údržbových prací na kotli je doporučeno dodržovat minimální vzdálenosti uvedené ve schématu. Umístění kotle podle předpisu zkontrolujte vodováhou.

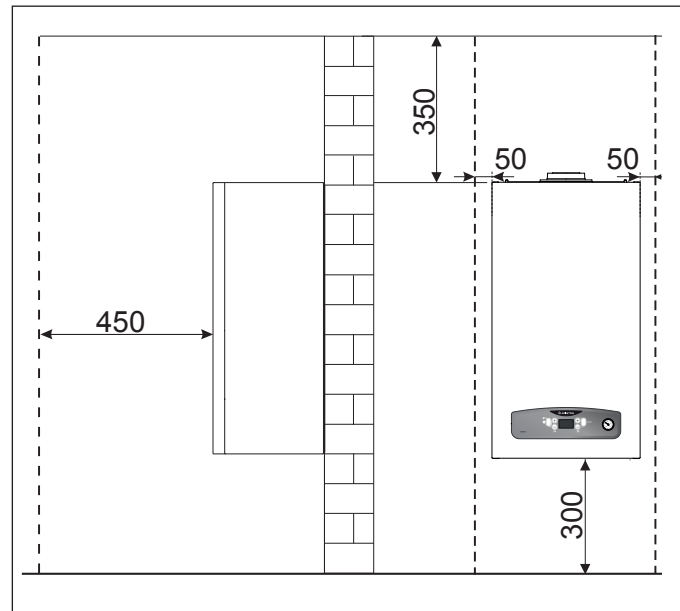

Minimálne vzdialenosti

V záujme jednoduchého vykonávania údržbových prací na kotle treba dodržiavať minimálne vzdialenosti uvedené v schéme. Umiestnenie kotla skontrolujte podľa predpisu vodováhou.

Instalační šablona

Instalačná šablóna

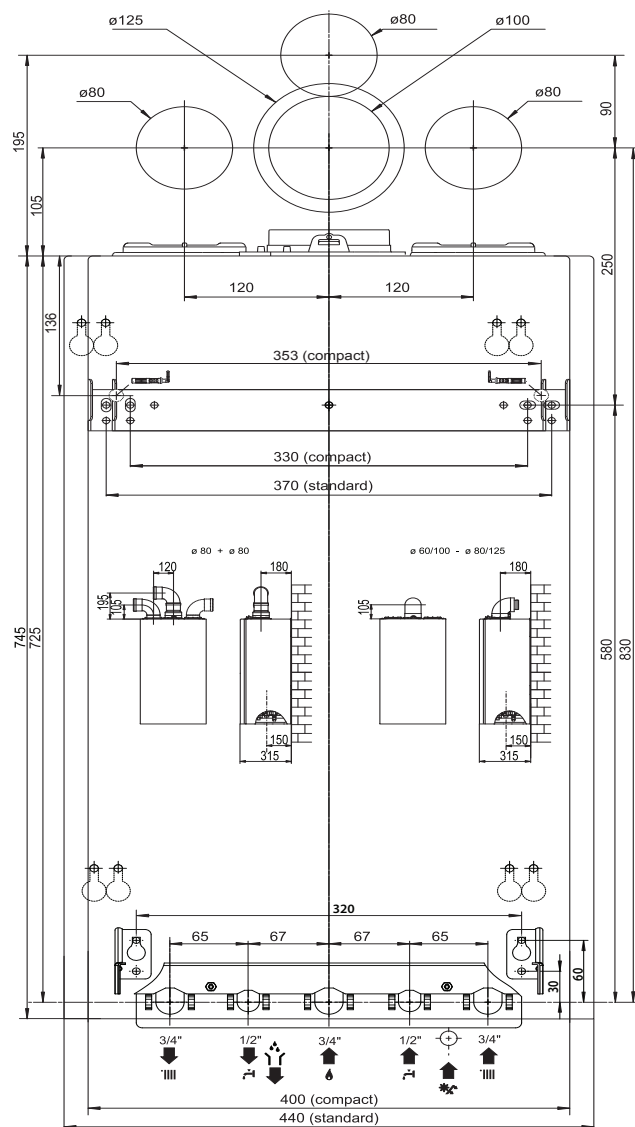

UPOZORNĚNÍ!

V BLÍZKOSTI KOTLE SE NESMÍ NACHÁZET ŽÁDNÝ HOŘLAVÝ PŘEDMĚT.



JE NUTNO SE UJISTIT, ŽE PROSTŘEDÍ URČENÉ K INSTALACI A ZAŘÍZENÍ, NA NĚŽ MÁ BÝT PŘIPOJEN, ODPOVÍDAJÍ PLATNÝM PŘEDPISŮM.

JESTLIŽE SE V UVEDENÉ MÍSTNOSTI VYSKYTUJÍ PRACHOVÉ ČÁSTICE A/NEBO AGRESIVNÍ PÁRA, MUSÍ PŘÍSTROJ FUNGOVAT NEZÁVISLE NA PŘÍVODU VZDUCHU Z TÉTO MÍSTNOSTI.

UPOZORNĚNÍ!

INSTALACE MUSÍ BÝT PROVEDENA ORGANIZACÍ S PŘÍSLUŠNÝM OPRAVNĚNÍM PRO MONTÁŽ TOPENÍ A PLYNOVÝCH SPOTŘEBIČŮ. UVEDENÍ DO PROVOZU PAK MUSÍ BÝT PROVEDENO AUTORIZOVANÝM SERVISNÍM TECHNIKEM ARISTON.



INSTALACE MUSÍ SPLŇOVAT PLATNÉ NORMY, PŘEDPISY, VYHLÁŠKY A HYGIENICKÉ POŽADAVKY.

UPOZORNENIE!

V BLÍZKOSTI KOTLA SA NESMIE NACHÁDZAŤ ŽIADNY HORĽAVÝ PREDMET.



JE NUTNÉ SA UISTIŤ, ŽE PROSTREDIE URČENÉ NA INŠTALÁCIU A ZARIADENIE, NA KTORÉ MÁ BÝŤ PRIPOJENÝ, ZODPOVEDAJÚ PLATNÝM PREDPISOM.

AK SA V UVEDENEJ MIESTNOSTI VYSKYTUJÚ PRACHOVÉ ČÁSTICE A/ALEBO AGRESÍVNA PARA, MUSÍ PŘÍSTROJ FUNGOVAŤ NEZÁVISLE OD PŘÍVODU VZDUCHU Z TEJTO MIESTNOSTI.

UPOZORNENIE!

AKO INŠTALÁCIU, TAK PRVÉ ZAPÁLENIE KOTLA MUSÍ BÝŤ VYKONANÉ KVALIFIKOVANÝM PERSONÁLOM TAK, AKO TO PREDPISUJÚ PLATNÉ INŠTALAČNÉ NORMY A EVENT. PREDPISY MIESTNYCH ÚRADOV A INŠTITÚCIÍ PÔSOBIACICH V ZDRAVOTNÍCTVE.



Upozornění před instalací

Kotel slouží k ohřevu vody na teplotu nižší, než je bod varu.

Kotel musí být napojen na systém topení, dimenzovaný na podkladě jeho výkonu a jeho vlastností.

Dříve, než přistoupíte k instalaci kotle, je nezbytné provést tyto úkony:

- provést důkladný výplach potrubí celého zařízení, aby byly odstraněny event. zbytky po závitových řezech, po svařování či celkové nečistoty, které by mohly poškodit řádný chod kotle;
- ověřit si nastavení kotle na funkci plynu, dodávaného do sítě (přečíst si všechny údaje na štítku na obalu a na štítku technického popisu kotle);
- zkontrolovat, že výfukové potrubí není v některých místech přiškrtnuto a že do něho nejsou připojeny výfuky z dalších přístrojů – s výjimkou, že by odpadní sít byla v souladu s platnými předpisy realizována pro připojení více uživatelů;
- zkontrolovat, že v případě připojení na již dříve existující kouřový odtah je tento dokonale čistý a nejsou v něm deponovány spaliny, protože jejich eventuelní uvolnění by mohlo upchat průchod kouře a způsobit tak nebezpečné situace;
- zkontrolovat, že v přípoje napojení na nevhodné kouřovody byly tyto zaslepeny;
- tak, kde voda vykazuje nadměrnou tvrdost může existovat možnost kumulace vodního kamene s následným snížením účinnosti komponentů kotle.
- neinstalujte přístroj v oblastech, kde spalovaný vzduch obsahuje zvýšené procento chlóru (např. bazénu) a/nebo jiné škodlivé produkty jako například amoniak (holičské salony), alkalická činidla (prádelny).
- Množství síry v použitém plynu musí být nižší, než stanoví platné evropské normy: maximální krátkodobá hodnota za rok: 150 mg/m³ plynu a průměr za rok 30 mg/m³ plynu.

Přístroje typu C, jejichž spalovací komora a okruh sání vzduchu jsou vůči okolnímu prostředí uzavřeny, nemají s ohledem na podmínky větrání místnosti a jejího obsahu žádná omezení.

Aby nedošlo k poškození řádné funkce kotle, musí být místo pro jeho instalaci vhodné s ohledem na mezní funkční teplotu a chráněné takovým způsobem, aby se kotel nedostal do přímého styku s atmosférickými jevy.

Kotel je projektovaný pro zavěšení na stěnu.

Upozornenia pred inštaláciu

Kotol slúži na ohrev vody na teplotu nižšiu, než je bod varu.

Kotol musí byť napojený na systém kúrenia, dimenzovaný na podklade jeho výkonu a jeho vlastností. Skôr než pristúpite k inštalácii kotla, je nutné vykonať tieto úkony:

- dôkladne vypláchnuť potrubie celého zariadenia, aby boli odstránené event. zvyšky po závitových rezocho, po zváraní či celkové nečistoty, ktoré by mohli poškodiť riadny chod kotla;
- overiť si nastavenie kotla na funkciu plynu dodávaného do siete (prečítať si všetky údaje na štítku na obale a na štítku technického popisu kotla);
- skontrolovať, že výfukové potrubie nie je v niektorých miestach priškrtené a že doň nie sú pripojené výfuky z ďalších prístrojov – s výnimkou, že by odpadová sieť bola v súlade s platnými predpismi realizovaná na pripojenie viacerých používateľov;
- skontrolovať, že v prípade pripojenia na už predtým existujúci dymový odťah je tento dokonale čistý a nie sú v ňom deponované spaliny, pretože ich eventuálne uvoľnenie by mohlo upchať prechod dymu a spôsobiť tak nebezpečné situácie;
- skontrolovať, že v prípade napojenia na nevhodné dymovody boli tieto zaslepené;
- tam, kde voda vykazuje nadmernú tvrdosť, môže existovať možnosť kumulácie vodného kameňa s následným znížením účinnosti komponentov kotla.
- neinštalujte prístroj v oblastiach, kde spaľovaný vzduch obsahuje zvýšené percento chlóru (napr. bazéna) a/alebo iné škodlivé produkty ako napríklad amoniak (holičské salóny), alkalické činidlá (práčovne).
- Množstvo síry v použitém plyne musí byť nižšie, než stanovujú platné európske normy: maximálna krátkodobá hodnota za rok: 150 mg/m³ plynu a priemer za rok 30 mg/m³ plynu.

Prístroje typu C, ktorých spaľovacia komora a okruh nasávania vzduchu sú voči okolitému prostrediu uzatvorené, nemajú s ohľadom na podmienky vetrania miestnosti a jej obsahu žiadne obmedzenia.

Aby nedošlo k poškodeniu riadnej funkcie kotla, musí byť miesto na jeho inštaláciu vhodné s ohľadom na medznú funkčnú teplotu a chránené takým spôsobom, aby sa kotol nedostal do priameho styku s atmosférickými javmi.

Kotol je projektovaný na zavesenie na stenu.

Kotel musí být instalován na takovou stěnu, která unese jeho váhu. Při vytváření technického prostoru je nutno dbát na povinnost dodržování minimálních vzdáleností, které zaručují dobrý přístup ke všem částem kotle.

Kotel musí byť inštalovaný na takú stenu, ktorá unesie jeho hmotnosť.

Pri vytváraní technického priestoru je nutné dbať na povinnosť dodržiavať minimálne vzdialenosti, ktoré zaručujú dobrý prístup k všetkým častiam kotla.

Připojení plynu

Kotel byl vyprojektován tak, aby mohl fungovat na různé druhy plynu, dodávané do sítě – viz následující tabulku:

ZEMĚ	TYP KOTLE	KATEGORIE
CZ	CARES S 24 CARES S SYSTEM 24 CARES S 30	II _{2H3P}

Pripojenie plynu

Kotel bol vyprojektovaný tak, aby mohol fungovať na rôzne druhy plynu dodávané do siete – pozrite nasledujúcu tabuľku:

KRAJINA	TYP KOTLA	KATEGÓRIA
SK	CARES S 24 CARES S SYSTEM 24 CARES S 30	II _{2H3P}

Podle údajů na štítku na obalu a na přístroji samotném, že je kotel určený pro zemi, kde má být instalován, že kategorie plynu, na který byl kotel projektován, odpovídá kategorii plynu, který je v distribuci v zemi určení.

Podľa údajov na štítku na obale a na prístroji samotnom, že je kotel určený pre krajinu, kde má byť inštalovaný, že kategória plynu, na ktorý bol kotel projektovaný, zodpovedá kategórii plynu, ktorý je v distribúcii v krajine určenia.

Plynové potrubí musí být realizováno a dimenzováno podle příslušných specifických norem a na základě maximálního výkonu kotle; ujistěte se rovněž o správném dimenzování a připojení uzavíracího kohoutku.

Plynové potrubie musí byť realizované a dimenzované podľa príslušných špecifických noriem a na základe maximálneho výkonu kotla; uistite sa zároveň o správnom dimenzovaní a pripojení uzatváracieho kohútika.

Před instalací doporučujeme provést důkladné vyčištění plynového potrubí za účelem odstranění zbytkových částic, které by mohly ohrozit řádný chod kotle.

Pred inštaláciou odporúčame dôkladne vyčistiť plynové potrubie s cieľom odstrániť zvyškové častice, ktoré by mohli ohroziť riadny chod kotla.

Je nutné ověřit, zda používaný plyn odpovídá kategorii plynu, na níž byl kotel nastaven (viz štítek na samotném kotli).

Je nutné overiť, či používaný plyn zodpovedá kategórii plynu, na ktorú bol kotel nastavený (pozrite štítok na samotnom kotle).

Kromě toho je důležité ověřit tlak plynu (metan nebo LPG), který bude použit na provoz kotle; jestliže by tlak byl nedostatečný, mohl by omezit výkon generátoru s tím souvisejícími následky pro uživatele.

Okrem toho je dôležité overiť tlak plynu (metán alebo LPG), ktorý bude použitý na prevádzku kotla; ak by bol tlak nedostatočný, mohol by obmedziť výkon generátora s tým súvisiacimi následkami pre používateľa.

Hydraulické připojení

Na následujícím obrázku jsou uvedeny spojky pro hydraulické a plynové napojení kotle. Ověřte si, že maximální tlak vodovodní sítě nepřevyšuje 6 bar; v opačném případě je třeba nainstalovat omezovač tlaku.

Hydraulické pripojenie

Na nasledujúcom obrázku sú uvedené spojky pre hydraulické a plynové napojenie kotla. Overte si, že maximálny tlak vodovodnej siete neprevyšuje 6 bar; v opačnom prípade treba nainštalovať obmedzovač tlaku.

Pohled na přípojky kotle

Pohľad na prípojky kotla

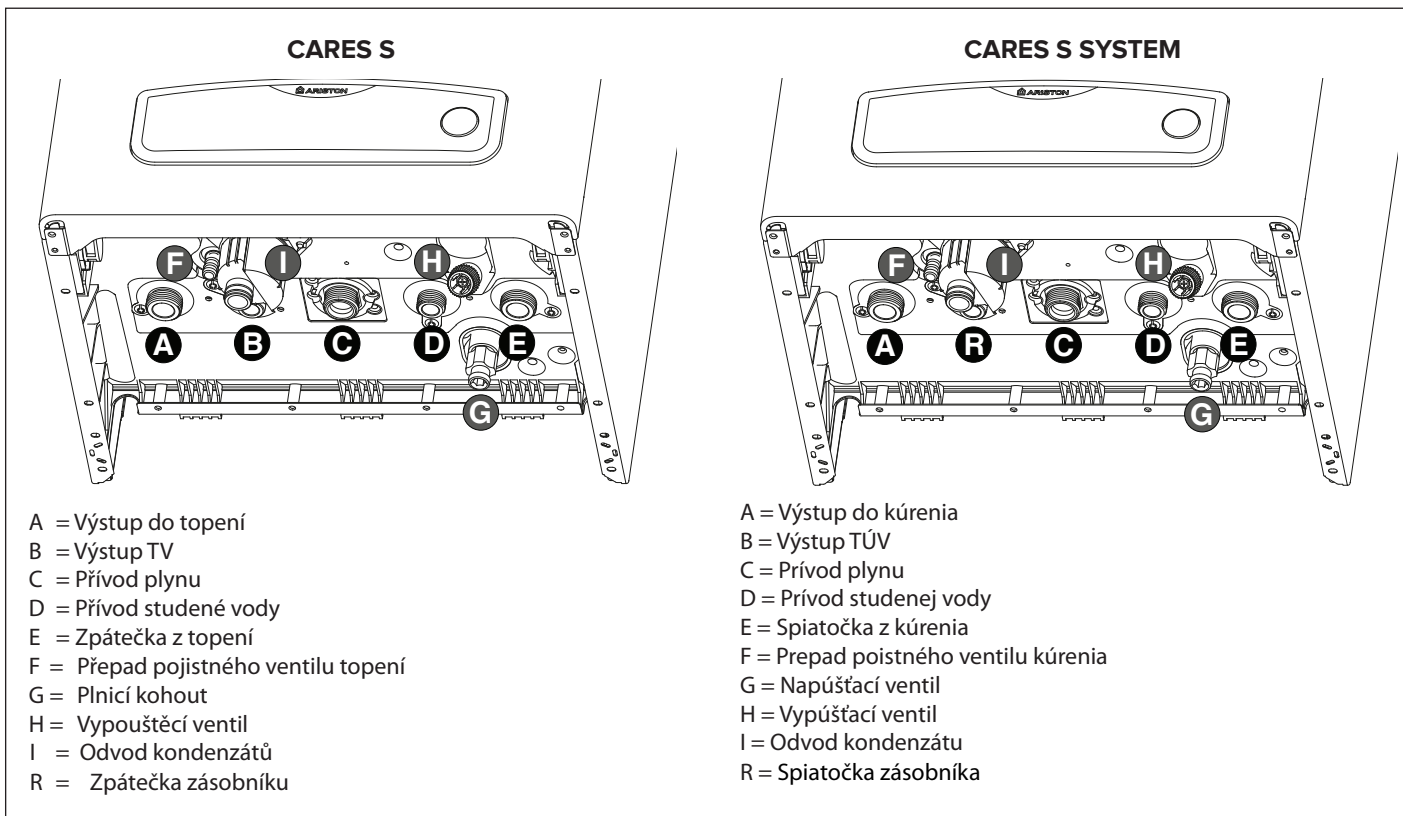

Grafické znázornění zbytkové výtlačné výšky oběhového čerpadla

Pokud se týká dimenzování potrubí a výhřevných těles zařízení je třeba ověřit hodnotu zbytkové výtlačné výšky v závislosti na požadovaný výkon, a to podle hodnot uvedených v následujícím grafu: (údaje v mbar a kW na výstupu z kotle).

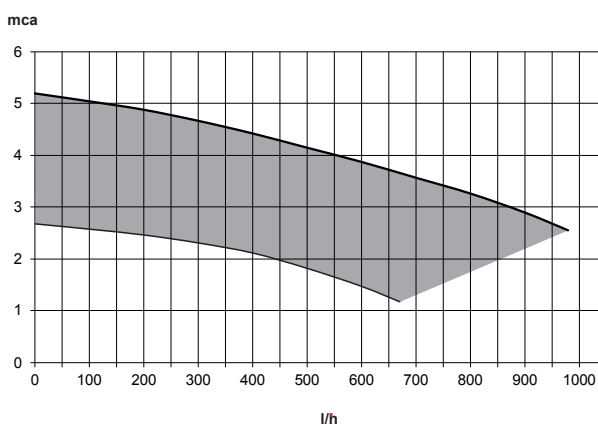

Grafické znázornenie zvyškovej výtlačnej výšky obehového čerpadla

Čo sa týka dimenzovania potrubia a výhřevných telies zariadenia, treba overiť hodnotu zvyškovej výtlačnej výšky v závislosti od požadovaného výkonu, a to podľa hodnôt uvedených v nasledujúcom grafe: (údaje v mbar a kW)

Čištění topného zařízení

V případě výměny za stará zařízení se často zjistí přítomnost vodních substancí a aditiv, které mohou mít negativní vliv na funkčnost a životnost nového kotle.

Před připojením kotle na zařízení je i u nových zařízení nutné provést důkladné propláchnutí, aby byly odstraněny případné zbytky nebo nečistoty, které by mohly negativně ovlivnit jeho správnou funkci.

Zkontrolujte, zda objem expanzní nádoby topení odpovídá objemu vody v systému.

Přetlakové zařízení

Připojení na kanalizaci je nutno provést přes volnou hladinu tak, aby byly případné úniky z pojistných ventilů kontrolovatelné uživatelem. V případě vzduť kanalizace nesmí dojít k zaplavení kotle.

Škody na zařízení nebo majetku způsobené nefunkčním odvodem přepadu do kanalizace nejsou předmětem odpovědnosti výrobce.

Škody nadměrnou spotřebou vody způsobené protékajícím pojistným ventilem zásobníku nejsou předmětem odpovědnosti výrobce.

Instalace s vyhříváním podlahy

U instalací s s podlahovým vytápěním namontujte na výstup ohřevu podlahy bezpečnostní termostat. Pro elektrické zapojení termostatu viz odstavec „Elektrická připojení“.

V případě příliš vysoké výchozí teploty se kotel vypne pro topení i ohřev vody. Kotel se znovu spustí, jakmile se vypne termostat s automatickým obnovením.

V případě, že není možné termostat nainstalovat, musí být instalace podlahového vytápění chráněna termostatickým ventilem nebo by-passem, aby nevznikla na podlahe příliš vysoká teplota.

Čistenie vykurovacieho okruhu

V prípade montáže na jestvujúci vykurovací systém sa často zistí prítomnosť vodných substancí a aditív, ktoré môžu mať negatívny vplyv na funkčnosť a životnosť nového kotla.

Pred pripojením kotla na vykurovací okruh je aj u nových inštalácií nutné previesť dôkladné prepláchnutie, aby boli odstránené prípadné zbytky alebo nečistoty, ktoré by mohli negatívne ovplyvniť jeho správnu funkciu.

skontrolujte, či objem expanznej nádoby zodpovedá obsahu vody v systéme.

Poistný ventil

Připojenie na kanalizáciu je nutné vykonať cez voľnú hladinu tak, aby boli prípadné úniky z poistných ventilov kontrolovateľné používateľom. V prípade vzduť kanalizácie nesmie dôjsť k zaplaveniu kotla.

Škody na zariadení alebo majetku spôsobené nefunkčným odvodom prepadu do kanalizácie nie sú predmetom zodpovednosti výrobcu.

Škody z dôvodu nadmernej spotreby vody spôsobenej pretekajúcim poistným ventilom zásobníka nie sú predmetom zodpovednosti výrobcu.

Inštalácia s vyhřeváním podlahy

V prípade inštalácií s podlahovým vykurovaním namontujte na výstup ohřevu podlahy bezpečnostný termostat. Elektrické zapojenie termostatu – pozrite odsek „Elektrické pripojenia“.

V prípade príliš vysokej východiskovej teploty sa kotel vypne pre kúrenie aj ohřev vody. Kotel sa znovu spustí, hneď ako sa vypne termostat s automatickým obnovením.

V prípade, že nie je možné termostat nainštalovať, musí byť inštalácia podlahového vykurovania chráněna termostatickým ventilem alebo by-passom, aby nevznikla na podlahe príliš vysoká teplota.

Připojení zásobníku (CARES S SYSTEM)

Kotel je sestaven za účelem řízení přípravy teplé vody prostřednictvím zásobníku.

Řízení teploty je prováděno pomocí sondy NTC (viz elektrické schéma).

V případě řízení teploty termostatem je nutné změnit verzi kotle (ze zásobníku na System) prostřednictvím menu 2/podmenu 2/parametru 8. Podrobnější informace lze nalézt v manuálu.

Pripojenie zásobníka (CARES S SYSTEM)

Kotel je vyrobený za účelom riadenia výroby teplej vody v zásobníku. Riadenie teploty sa prevádza pomocou snímača teploty NTC (vid' el. schéma).

V prípade riadenia teploty termostatom je nutné zmeniť verziu kotla (zo zásobníka na System) prostredníctvom menu 2/ podmenu 2/ parametra 8.

podrobnejšie informácie vid' návod pripojovacej sady zásobníka.

**MODELY SYSTEM
AUTOMATICKÝ SYSTÉM DESINFEKCE
(TEPELNÁ SANITACE)**



Legionella je bakterie ve tvaru tyčinky přítomná ve všech zdrojích vody. Legionářská nemoc je pneumonie způsobená vdechováním druhu legionella. Z toho důvodu by se v zásobníku mělo zabránit dlouhodobému stání vody, tj. zásobník by měl být používán pravidelně nebo vypuštěn minimálně 1x týdně.

Evropský standard CEN/TR 16355 dává doporučení pro zabránění růstu legionelly v pitné vodě, existují ale také národní normy, které jsou stále platné.

Kotel **CARES S SYSTEM** s externím zásobníkem (v případě řízení NTC čidlem - parametr 228=1) používá systém automatické tepelné sanitace, z výrobního závodu přednastaven na ZAPNUTO (parametr 257 v oblasti pro technika). Tento systém je spuštěn při každém připojení kotle do elektřiny, případně každých 30 dní (pokud teplota vody v zásobníku nepřesáhla 59°C) a ohřívá vodu v zásobníku na teplotu 60°C po dobu 1 hodiny.

Frekvenci tepelné sanitace je možné nastavit parametrem 258 v servisním menu.

Pokud je funkce aktivní, displej ukazuje "Ab".

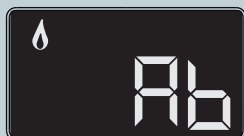

INFORMUJTE UŽIVATELE O PROVOZU TĚTO FUNKCE, ABY SE ZABRÁNILO MOŽNÝM ZRANĚNÍM LIDÍ, ZVÍŘAT NEBO ŠKODÁM NA MAJETKU.

Je doporučeno nainstalovat směšovací ventil na výstupu TV, aby se zabránilo případnému opáření.

FUNKCE JE VYPNUTÁ, POKUD JE KOTEL V REŽIMU POUZE VYTÁPĚNÍ.

Tato funkce je účinná pouze pro samotný zásobník, pro ochranu celého systému a dalších přípojných míst kontaktujte prosím kvalifikovaného technika.

VAROVÁNÍ: POKUD JE AKTIVNÍ FUNKCE TEPELNÉ SANITACE, TEPLOTA VODY MŮŽE ZPŮSOBIT OPAŘENÍ. VYZKOUŠEJTE TEPLOTU VODY PŘED KOUPELÍ NEBO PŘED SPRCHOVÁNÍM.

**MODELY SYSTEM
AUTOMATICKÝ SYSTÉM DEZINFEKCE
(TEPELNÁ SANITÁCIA)**



Legionella je baktéria v tvare tyčinky přítomná vo všetkých zdrojoch vody.

Legionárska choroba je pneumónia spôsobená vdychovaním druhu legionella. Z tohoto dôvodu by sa v zásobníku malo zabrániť dlhodobému státiu vody, tj. zásobník by mal byť používaný pravidelne alebo vypustený minimálne 1x týždenne.

Európsky štandard CEN/TR 16355 dáva doporučenie pre zabránenie rastu legionelly v pitnej vode, jestvujú tiež ale národné normy, ktoré sú stále platné.

Kotel **CARES S SYSTEM** s externým zásobníkom (v prípade riadenia NTC snímačom - parameter 228=1) používa systém automatickej tepelnej sanitácie, z výrobného závodu Aktivované (parameter 257 v servisnom menu)

Tento systém je uvedený do činnosti pri každom pripojení kotla na el. sieť, prípadne každých 30 dní (pokiaľ teplota vody v zásobníku nedosiahla 59°C) a ohrieva vodu v zásobníku na teplotu 60°C počas 1 hodiny. Frekvenciu tepelnej sanitácie je možné nastaviť parametrom 258 v servisnom menu.

Pokiaľ je funkcia aktívna, displej zobrazuje "Ab".

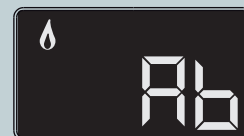

INFORMUJE UŽIVATEĽA O PREVÁDZKE TEJTO FUNKCIE ABY SA ZABRÁNILO MOŽNÝM ZRANENÍM ĽUDÍ, ZVIERAT ALEBO ŠKODÁM NA MAJETKU.

Je doporučené inštalovať zmiešavací ventil na výstupe TV, aby sa zabránilo prípadnému opareniu.

FUNKCIA JE DEAKTIVOVANÁ, AK JE KOTOL V REŽIME IBA VYKUROVANIE.

Táto funkcia je účinná iba pre samotný zásobník, pre ochranu celého systému a ďalších prípojných miest prosím kontaktujte kvalifikovaného technika.

VAROVANIE: AK JE AKTÍVNA FUNKCIA TEPELNEJ SANITÁCIE, TEPLOTA TV MÔŽE SPÔSOBIŤ OPAŘENIE. VYSKÚŠAJTE TEPLOTU VODY PRED JEJ POUŽITÍM.

Odvod kondenzátu

Vysoká energetická účinnost způsobuje vznik kondenzátu, který musí být odstraněn. Za tímto účelem použijte plastovou trubku, aby se uvnitř kotle nehromadil žádný kondenzát. Tato trubka musí být připojena k sifónu tak, aby byla stále na očích (kvůli vizuální kontrole).

Během instalace dodržujte platné předpisy dané země a příslušná nařízení místních zdravotnických organizací.

Zkontrolujte připojení trubky pro odvod kondenzátů:

- při připojení nesmí dojít k jejímu sevření
- nesmí vytvořit tvarem labutí krk
- dbajte na to, aby byla ze sifónu propojena s atmosférou.

Pro odvod kondenzátů používejte výhradně trubky odpovídající normám.

Průtok kondenzátů může dosáhnout až 2 litrů za hodinu.

Kondenzáty jsou kyselé povahy (PH blížíci se 2), proto je nutné před úkonem dodržet všechna opatření.

Odvod kondenzátu

Vysoká energetická účinnost spôsobuje vznik kondenzátu, ktorý musí byť odstránený. Na tento účel použite plastovú rúrku, aby sa vnútri kotla nehromadil žiadny kondenzát. Táto rúrka musí byť pripojená k sifónu tak, aby bola stále na očiach (kvôli vizuálnej kontrole).

Počas inštalácie dodržujte platné predpisy danej krajiny a príslušné nariadenia miestnych zdravotníckych organizácií.

Skontrolujte pripojenie rúrky na odvod kondenzátov:

- pri pripojení nesmie dôjsť k jej zovretiu
- nesmie vytvoriť tvarom labutí krk
- dbajte na to, aby bola zo sifónu prepojená s atmosférou.

Na odvod kondenzátov používajte výhradne rúrky zodpovedajúce normám.

Prietok kondenzátov môže dosiahnuť až 2 litre za hodinu.

Kondenzáty sú kyslej povahy (pH blížiac sa 2), preto je nutné pred úkonom dodržať všetky opatrenia.

PŘED PRVNÍM SPUŠTĚNÍM PŘÍSTROJE JE NUTNÉ NAPLNIT SIFÓN VODOU. ZA TÍMTO ÚČELEM NALIJTE JEŠTĚ PŘED MONTÁŽÍ ODVODNÍHO ZAŘÍZENÍ CCA 1/4 LITRU VODY OTVOREM PRO ODVOD, NEBO ODŠROUBUJTE SIFÓN UMÍSTĚNÝ POD KOTLEM, NAPLNĚTE JEJ VODOU A ZNOVU JEJ NAMONTUJTE. POZOR! NEDOSTATEK VODY V SIFÓNU MÁ ZA NÁSLEDEK ÚNIK SPALIN DO OKOLNÍHO VZDUCHU.



PRED PRVÝM SPUSTENÍM PRÍSTROJA JE NUTNÉ NAPLNÍŤ SIFÓN VODOU. NA TENTO ÚČEL NALEJTE EŠTE PRED MONTÁŽOU ODVODNÉHO ZARIADENIA CCA 1/4 LITRA VODY OTVOROM NA ODVOD ALEBO ODSKRUTKUJTE SIFÓN UMIESTNENÝ POD KOTLOM, NAPLNĚTE HO VODOU A ZNOVU HO NAMONTUJTE. POZOR! NEDOSTATOK VODY V SIFÓNE MÁ ZA NÁSLEDEK ÚNIK SPALÍN DO OKOLITÉHO VZDUCHU.

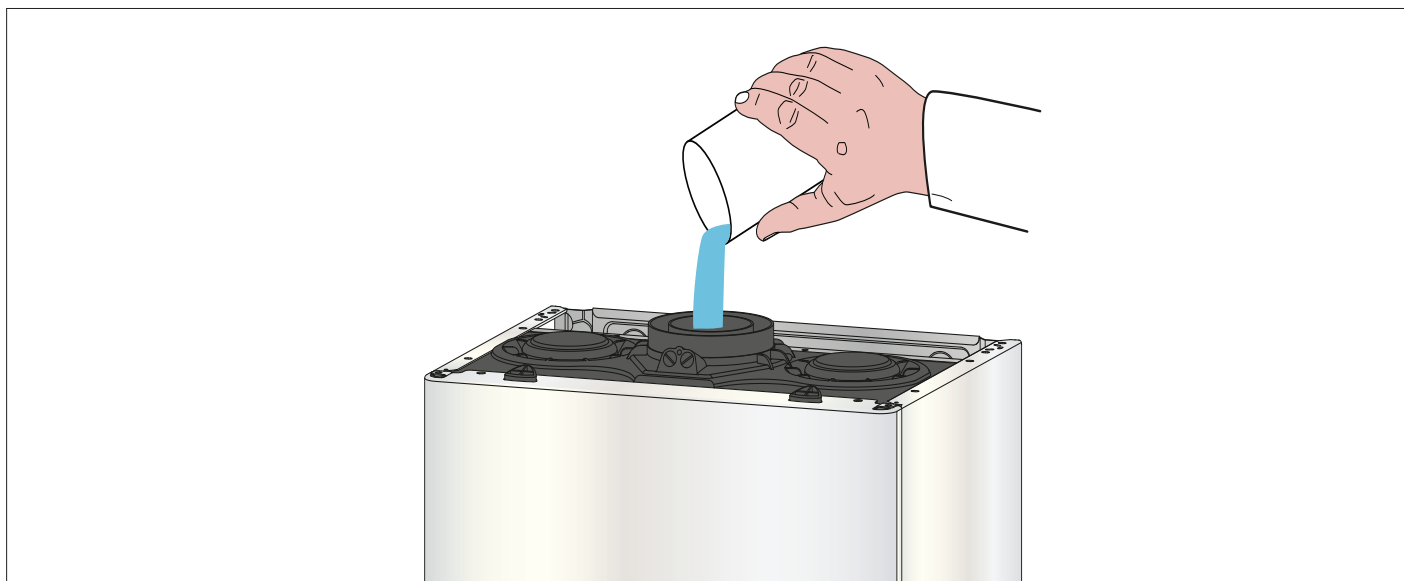

Hydraulické schéma

Hydraulická schéma

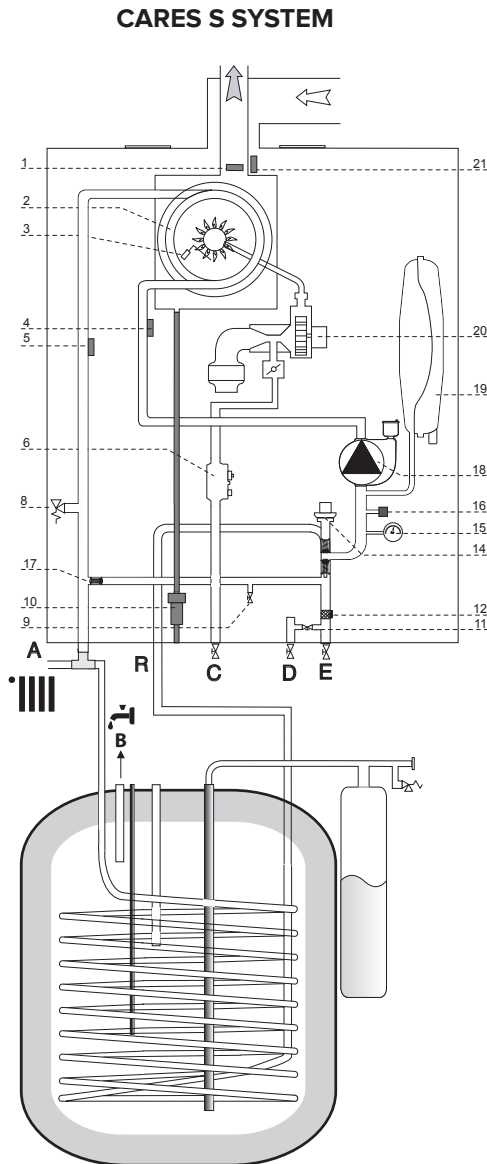
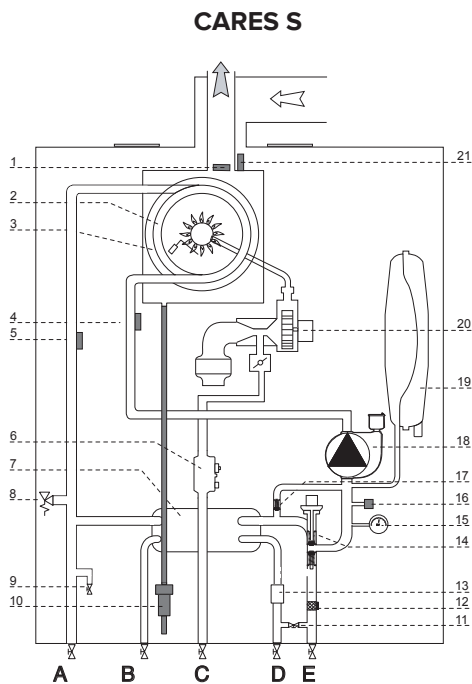

Vysvětlivky:

1. Snímač spalin
2. Primární výměník
3. Ionizační/ Zpalovací elektroda
4. Čidlo teploty na zpáteče
5. Čidlo teploty na výstupu
6. Plynový ventil
7. Sekundární deskový výměník
8. Pojistný ventil 3 bar
9. Vypouštěcí ventil
10. Sifón
11. Napouštěcí ventil
12. Filtr topného okruhu
13. Snímač průtoku TV
14. Třícestný ventil
15. Tlakoměr
16. Snímač tlaku
17. Automatický by-pass
18. Čerpadlo
19. Expanzní nádoba
20. Ventilátor
21. Tepelná pojistka výměníku

Vysvetlivky:

1. Snímač spalin
2. Primárny výmenník
3. Ionizačná/Zapalovacia elektróda
4. Snímač teploty spiatocky
5. Snímač teploty výstupu
6. Plynový ventil
7. Sekundárny doskový výmenník
8. Poistný ventil (3 bar)
9. Vypúšťací ventil
10. Sifón
11. Napúšťací ventil
12. Filter vykurovacieho okruhu
13. Prietokový snímač TV
14. Trojcestný ventil
15. Tlakomer
16. Tlakový spínač Zap/Vyp
17. Automatický by-pass
18. Čerpadlo s odvzdušňovacím ventilom
19. Expanzná nádoba
20. Ventilátor
21. Tepelná poistka výmenníka

Připojení sacího potrubí a odtahu spalin

Kotel je vhodný k provozu podle funkce v provedení "B" (odebírání spalovací vzduch z místnosti) nebo v provedení "C" (odebírání spalovací vzduch z venkovního prostoru). Při instalování systému odvodu kouře je třeba věnovat pozornost těsnění, aby nedošlo k infiltraci kouře do oběhu vzduchu.

U kondenzačních kotlů je nutno zajistit sklon výfuku 3% směrem do kotle.

V případě instalování v provedení B musí být místnost, kde je kotel umístěn, ventilovaná pomocí vhodného druhu nasávání vzduchu ve smyslu platných norem. V místnostech, kde existuje riziko vzniku korozivních par (např. prádelny, kadeřnické salony, místnosti určené pro galvanické procesy aj.) je nutné používat instalaci typu C s odběrem vzduchu pro hoření z venkovního prostoru. Takto bude kotel chráněn od působení koroze.

Při realizaci systému odsávání/odvádění koaxiálního typu je nutné používat originální díly pro vedení spalin a vzduchu nebo díly certifikovaných výrobců.

Potrubí pro odvádění kouře se nesmí nacházet v blízkosti hořlavých materiálů ani s nimi nesmí být ve styku, nesmí procházet stavebními strukturami ani stěnami z hořlavých materiálů.

Bude-li kotel instalován výměnou za kotel předchozí, musí být systém přívodu vzduchu i odvodu vždy vyměněn.

Spojování trubek odváděcího potrubí je prováděno spojením samec/samice a těsněním.

Spojky musí být uloženy proti směru skluzu kondenzátu.

Typologie připojení kotle na odvod spalin

- koaxiální připojení kotle k odsávací/odváděcí kouřové trubce,
- zdvojené připojení kotle k odváděcí kouřové trubce s nasáváním vzduchu zvenčí,
- zdvojené připojení kotle k odváděcí kouřové trubce s nasáváním vzduchu z prostředí.

Při realizaci připojení kotle ke kouřové trubce musí být použity výrobky odolné vůči kondenzátu. Ohledně délky a změn směru jednotlivých úseků konzultujte tabulku druhů odváděcích potrubí. Tyto sady pro odsávání/odvádění kouře jsou dodávány odděleně od zařízení na základě odlišných instalačních řešení.

Připojení kotle ke kouřové trubce je u všech zařízení realizováno koaxiálním potrubím $\varnothing 60/100$ nebo zdvojeným potrubím $\varnothing 80/80$.

Ohledně ztrát v potrubích vycházejte z kamnářského katalogu. Při uvedeném návrhu rozměrů je třeba vzít v úvahu také přídatný odpor.

Co se týče způsobu výpočtu hodnot ekvivalentních délek a příkladů instalace, konzultujte katalog zařízení pro odkouření

Připojenie nasávacieho potrubia a odtahu spalin

Kotol je vhodný na prevádzku podľa funkcie B tak, že odoberá vzduch z miestnosti, zatiaľ čo pri prevádzke podľa funkcie C odoberá vzduch z vonkajšieho prostredia. Pri inštalovaní systému odvodu dymu treba venovať pozornosť tesneniu, aby nedošlo k infiltrácii dymu do obehu vzduchu.

Horizontálna zostava musí mať sklon 3 % smerom ku kotlu kvôli odvodu kondenzátu.

V prípade inštalovania podľa funkcie B musí byť miestnosť, kde je kotol umiestnený, ventilovaná pomocou vhodného druhu nasávania vzduchu v zmysle platných noriem. V miestnostiach, kde existuje riziko vzniku korozívnych pár (napr. práčovne, kadernícke salóny, miestnosti určené na galvanické procesy a i.), je veľmi dôležité používať inštaláciu typu C s odberom vzduchu na horenie z vonkajšieho priestoru. Takto bude kotol chránený pred pôsobením korozie.

Pri realizácii systému odsávania/odvádzania koaxiálneho typu je povinné použitie originálnych náhradných dielov.

Potrubie na odvádzanie dymu sa nesmie nachádzať v blízkosti horľavých materiálov ani s nimi nesmie byť v styku, nesmie prechádzať stavebnými štruktúrami ani stenami z horľavých materiálov.

Ak bude kotol inštalovaný výmenou za kotol predchádzajúci, musí byť systém prívodu vzduchu aj odvodu vždy vymenený.

Rúrky odvádzacieho potrubia sa spájajú spojením samec/samica a tesnením.

Spojky musia byť uložené proti smeru toku kondenzátu.

Typológia pripojenia kotla na odvod spalin

- koaxiálne pripojenie kotla k odsávacej/odvádzacej dymovej rúre,
- zdvojené pripojenie kotla k odvádzacej dymovej rúre s nasáváním vzduchu zvonku,
- zdvojené pripojenie kotla k odvádzacej dymovej rúre s nasáváním vzduchu z prostredia.

Pri realizácii pripojenia kotla k dymovej rúre musia byť použité výrobky odolné voči kondenzátu. V súvislosti s dĺžkou a zmenami smeru jednotlivých úsekov konzultujte tabuľku druhov odvádzacích potrubí.

Tieto súpravy na odsávanie/odvádzanie dymu sú dodávané oddelene od zariadenia na základe odlišných instalačných riešení.

Pripojenie kotla k dymovej rúre je na všetkých zariadeniach realizované koaxiálnym potrubím o $60/100$ alebo zdvojeným potrubím o $80/80$.

V súvislosti so stratami v potrubíach vychádzajte z pečiarskeho katalógu. Pri uvedenom návrhu rozmerov treba vziať do úvahy taktiež prídavný odpor.

Čo sa týka spôsobu výpočtu hodnôt ekvivalentných dĺžok a príkladov inštalácie, konzultujte katalóg zariadení na odvod dymu.

UPOZORNĚNÍ

ZKONTROLUJTE PRŮCHODNOST ODVODU SPALINA PŘÍVODU SPALOVACÍHO NEBO VĚTRACÍHO VZDUCHU. ZKONTROLUJTE TĚSNOST SPOJŮ. PRO KONDENZAČNÍ KOTLE JE NUTNO POUŽÍT ODKOUŘENÍ Z VHODNÝCH MATERIÁLŮ. NA VÝFUKU NESMÍ BÝT POUŽIT HLINÍK.



UPOZORNENIE

UISTITE SA, ČI NIE SÚ ZAPCHATÉ PRECHODY NA ODVOD A VENTILÁCIU. PRE KONDENZAČNÉ KOTLY MUSÍ BÝT POUŽITÁ IBA SÚPRAVA VÝFUKOVÝCH PLYNOV



Výstup pro systém spaliny/vzduch je koncentrický 60/100. Pro napojení vždy použijte příslušnou přípojovací hlavici v rozměru 60/100, nebo redukovanou 80/125.

Pro oddělené vedení použijte příslušnou hlavici 2 x 80. Středem jsou vedeny vždy spaliny. Vzduch může být přiveden vlevo nebo vpravo po demontáži zálepky a instalaci příslušné redukce.

Výstup pre systém spaliny/vzduch je koncentrický 60/100. Na napojenie vždy použite príslušnú pripájaciu hlavicu v rozmere 60/100 alebo redukovanú 80/125.

Na oddelené vedenie použite príslušnú hlavicu 2 x 80. Stredom sú vedené vždy spaliny. Vzduch môže byť privedený vľavo alebo vpravo po demontáži zálepky a inštalácii príslušnej redukcie.

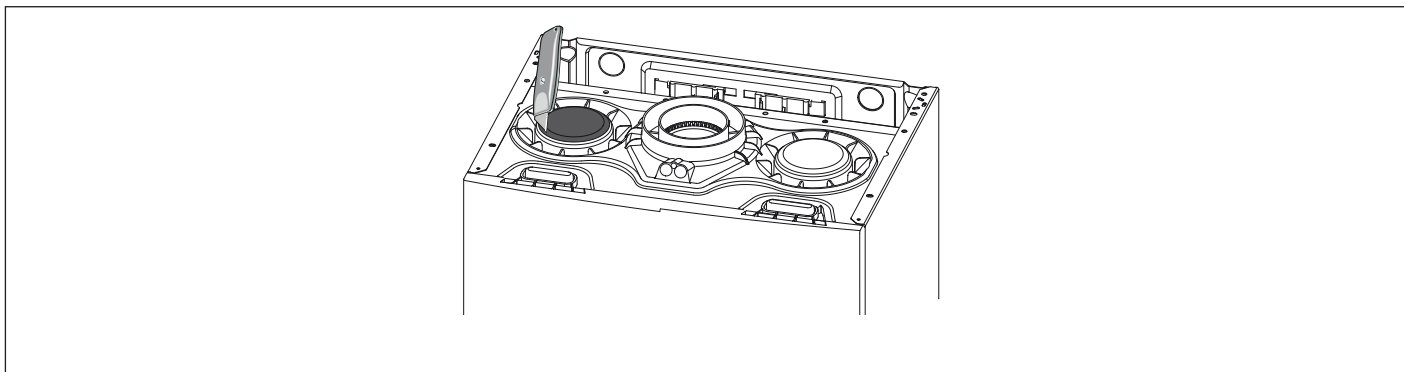

Tabulka délky potrubí sání / výfuku

Tabulka délky potrubí sání / výfuku

Typ odvodu spalin Typológia odvádzania dymu		Maximální délka sacího / výfukového potrubí (m) Maximálna dĺžka nasávacieho/výfukového potrubia (m)		Průměr potrubí (mm) Priemer potrubia (mm)
		CARES S		
		24 / SYSTEM 24	29	
koaxiální systémy koaxiálne systémy	C13 C33 C43	10	5	ø 60/100
	B33	10	5	
	C13 C33 C43	25	14	ø 80/125
	B33	25	14	
Zdvojené systémy Zdvojené systémy		S1 = S2		
	C13	37/37	23/23	ø 80/80
	C33	44/44	28/28	
	C43	37/37	23/23	
		S1 + S2		
	C53 C83	74	46	ø 80/80
	B23	74	46	ø 80

S1. nasávání vzduchu S2. odvod spalin

S1. nasávanie vzduchu S2. odvod spalin

Typologie nasávání vzduchu / výfuku spalin

Typológia nasávania / výfuku spalín

B - Spalovací vzduch odebíraný z místnosti Spalovací vzduch prichádzajúci z miestnosti	
<p>B23</p> <p>Výfuk plynů do venkovního prostředí. Příklad vzduchu z místního prostředí</p> <p>Výfuk plynů do vonkajšieho prostredia. Prívod vzduchu z miestneho prostredia</p>	
<p>B33</p> <p>Odtah spalin do kouřovodu samostatného nebo kolektivního, zabudovaného do domu. Nasávání vzduchu z místnosti</p> <p>Odtah spalín do dymovodu samostatného alebo kolektívneho, zabudovaného do domu. Nasávanie vzduchu z miestnosti</p>	
C - Spalovací vzduch, odebíraný z venkovního prostředí Spalovací vzduch, prichádzajúci z vonkajšieho prostredia	
<p>C13</p> <p>Odtah spalin a nasávání vzduchu přes vnější stěnu ve stejném tlakovém poli.</p> <p>Odtah spalín a nasávanie vzduchu cez vonkajšiu stenu v rovnakom tlakovom poli.</p>	
<p>C33</p> <p>Odtah spalin a nasávání vzduchu z vnějšího prostředí s terminálem na střeše ve stejném tlakovém poli</p> <p>Odtah spalín a nasávanie vzduchu z vonkajšieho prostredia s terminálom na streche v rovnakom tlakovom poli</p>	
<p>C43</p> <p>Odtah spalin a sání vzduchu kouřovodem jednotlivým nebo kolektivním, vestavěným do budovy</p> <p>Odtah spalín a nasávanie vzduchu dymovodom jednotlivým alebo kolektívny, zabudovaným do budovy</p>	

<p>C53</p> <p>Odtah spalin vně a přívod vzduchu přes vnější stěnu ne ve stejném tlakovém poli.</p> <p>Odtah spalín vonku a prívod vzduchu cez vonkajšiu stenu nie v rovnakom tlakovom poli.</p>	
<p>C83</p> <p>Odtah spalin prostřednictvím samostatného nebo společného kouřovodu, vestavěného do budovy. Prívod vzduchu přes vnější stěnu</p> <p>Odtah spalín prostredníctvom samostatného alebo spoločného dymovodu, zabudovaného do budovy. Prívod vzduchu cez vonkajšiu stenu.</p>	
<p>DOSTUPNÉ KONFIGURACE S POUŽITÍM SPECIFICKÝCH SAD. POZORNĚ SI PŘEČTĚTE INSTRUKCE OBSAŽENÉ V NÁVODU K POUŽITÍ SADY. KONTAKTUJTE NAŠI POMOCNOU SLUŽBU.</p> <p>KONFIGURÁCIE DOSTUPNÉ S POUŽITÍM ŠPECIFICKÝCH SÚPRAV. POZORNE SI PREČÍTAJTE POKYNY OBSAĤENÉ V NÁVODE NA POUŽITIE SÚPRAVY. KONTAKTUJTE NAŠU POMOCNÚ SLUŽBU.</p>	
<p>C(10)3</p> <p>Odvod kouře a přívod vzduchu v hromadném odvodu spalin v přetlakových podmínkách. Odvod spalin a nasávanie vzduchu v spoločnom dymovode pri pretlakových podmienkach.</p>	
<p>C(11)3</p> <p>Odtah spalin a systém nasávání vzduchu ve schváleném společném potrubí v přetlakových podmínkách. Odvod spalin a systém nasávania vzduchu v schválenom spoločnom potrubí za pretlaku.</p>	

UPOZORNĚNÍ
PŘED JAKÝMKOLI ZÁSAHEM NA KOTLI JE
TŘEBA VNĚJŠÍM BIPOLÁRNÍM VYPÍNAČEM
ODPOJIT PŘÍVOD ELEKTRINY.



UPOZORNENIE
PRED AKÝMKOL'VEK ZÁSAHOM
DO KOTLA TREBA VONKAJŠÍM
BIPOLÁRNÝM VYPÍNAČOM ODPOJIŤ
PŘÍVOD ELEKTRINY.



Elektrické připojení

V zájmu větší bezpečnosti dejte elektrickou síť zkontrolovat kvalifikovaným personálem.

Výrobce nepřebírá žádnou zodpovědnost za event. škody, způsobené tím, že přístroj nebyl řádně uzemněn či za anomálie v elektrické síti.

Ověřte si, že zařízení je vhodné na maximální absorbovaný výkon kotle podle údajů, vyznačených na štítku.

Zkontrolujte, aby kabely měly odpovídající průřez, v každém případě nesmí být menší, než 0,75 mm².

Bezchybné připojení na účinné uzemnění je nezbytné k zajištění bezpečnosti přístroje. Kotel je dodáván s napájecím kabelem, který není zakončen zástrčkou.

Připojovací kabel musí být napojen do sítě 230V-50Hz, přičemž musí být dodržena polarizace L-N a správné uzemnění.

V případě nutnosti výměny napájecího kabelu se obraťte na kvalifikovaný personál, ke připojení kotle použijte vodič země (žluto/zelený), tj. nejdelší z napájecích vodičů (viz výkres).

Napájecí kabel

Elektrické pripojenie

V záujme väčšej bezpečnosti dajte elektrickú sieť skontrolovať kvalifikovaným personálom.

Výrobca nepreberá žiadnu zodpovednosť za event. škody spôsobené tým, že prístroj nebol riadne uzemnený alebo sa v elektrickej sieti vyskytujú anomálie .

Overte si, že zariadenie je vhodné na maximálny absorbovaný výkon kotla podľa údajov vyznačených na štítku. Skontrolujte, aby káble mali zodpovedajúci prierez, v každom prípade nesmie byť menší než 0,75 mm².

Bezchybné pripojenie na účinné uzemnenie je nutné na zaistenie bezpečnosti prístroja. Kotel je dodávaný s napájacím káblom, ktorý nie je zakončený zástrčkou.

Pripájací kábel musí byť napojený do siete 230 V/50 Hz, pričom musí byť dodržaná polarizácia L-N a správne uzemnenie. V prípade nutnosti výmeny napájacieho kábla sa obráťte na kvalifikovaný personál; na pripojenie kotla použijte vodič zeme (žlto-zelený), t. j. najdlhší z napájacích vodičov (pozrite výkres).

Napájací kábel

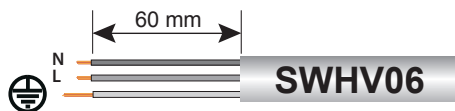

DŮLEŽITÉ!
PŘIPOJENÍ NA ELEKTRICKOU SÍŤ MUSÍ BÝT PROVEDENO
NAPEVNO (NE MOBILNÍ ZÁSUVKOU) A OPATŘENO BIPOLÁRNÍM
VYPÍNAČEM SE VZDÁLENOSTÍ KONTAKTŮ ALESPŮŇ 3 MM).

Je zakázáno použití rozdvojek, prodlužovacích kabelů či adaptérů. Na uzemnění je zakázáno používat trubky hydraulického zařízení, topení a plynu.

Kotel není chráněn proti následkům úderu bleskem. Je-li třeba vyměnit pojistky v síti, použijte rychlé pojistky 2A.

DŇLEŽITÉ!
PRIPOJENIE NA ELEKTRICKÚ SIEŤ MUSÍ BYŤ VYKONANÉ
NAPEVNO (NIE MOBILNOU ZÁSUVKOU) A VYBAVENÉ
BIPOLÁRNÝM VYPÍNAČOM SO VZDIALENOSŤOU KONTAKTOV
ASPOŇ 3 MM.

Je zakázané použitie rozvodiek, predlžovacích káblov či adaptérov. Na uzemnenie je zakázané používať rúrky hydraulického zariadenia, kúrenia a plynu.

Kotel nie je chránený proti následkom úderu bleskom. Ak treba vymeniť poistky v sieti, použijte rýchle poistky 2A.

Připojení regulace a dalšího příslušenství

Za účelem přístupu ke svorkovnici regulace postupujte následovně:

- odpojte kotol od elektrické sítě
- Demontujte přední kryt - viz str. 33
- Stiskněte bod 1 a odepněte kryt přístrojové desky v bodě 2

Pripojenie regulácie a ďalšieho príslušenstva

Pri prístupe k svorkovnici regulácie postupujte nasledovne:

- odpojte kotol od elektrickej siete
- Demontujte predný kryt - pozri str. 33
- Zatlačte na bod 1 a odopnite kryt prístrojovej dosky v bode 2

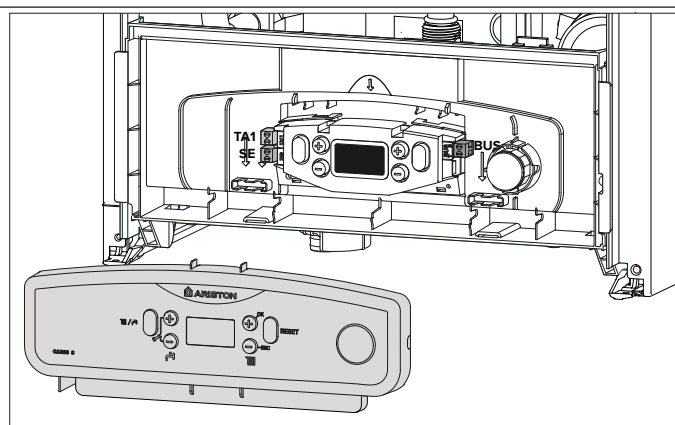
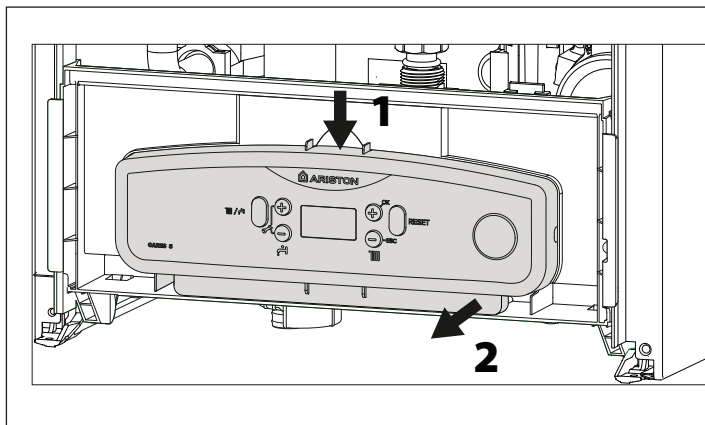

Naleznete zde přípojky pro:

BUS = Modulační termostat BUS - pouze ARISTON příslušenství

SE = venkovní čidlo

TA1 = ON/OFF kontakt termostat 1. okruhu

Upozornění: Připojení termostatu k podlahovému vytápění viz schéma zapojení na další straně.

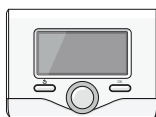

Nájdete tu prípojky pre:

BUS = Modulačný termostat BUS – iba príslušenstvo ARISTON BUS

SE = vonkajší senzor

TA1 = ON/OFF kontakt termostat 1. okruhu

Upozornění: Pripojenie termostatu k podlahovému vykurovaniu – pozrite schému zapojenia na ďalšej strane.

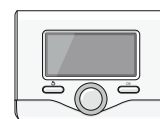

Připojení termostatu podlahového systému

Pripojenie termostatu podlahového systému

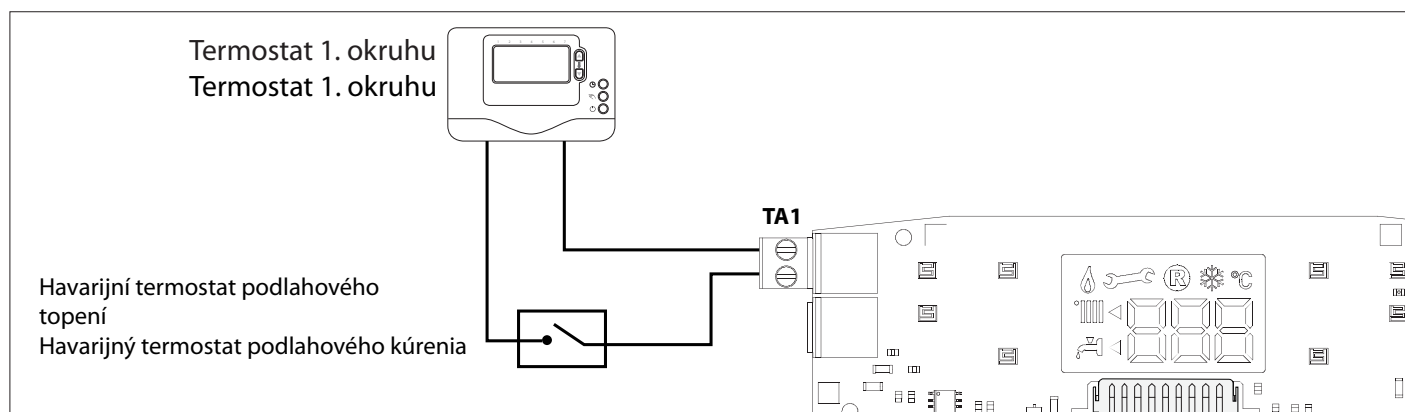

Připojení pokojového termostatu

- Přiveďte vodič termostatu k otvoru poblíž konektoru
- Připojte kabely ke svorce TA1 a odstraňte můstek
- Znovu připevněte kryt k přístrojové desce.

Pripojenie izbového termostatu

- Zaveďte vodič termostatu do zdievky blízko konektora
- Pripojte káble k svorce **TA1** a odstráňte mostík
- Znovu pripevnite kryt na prístrojovú dosku.

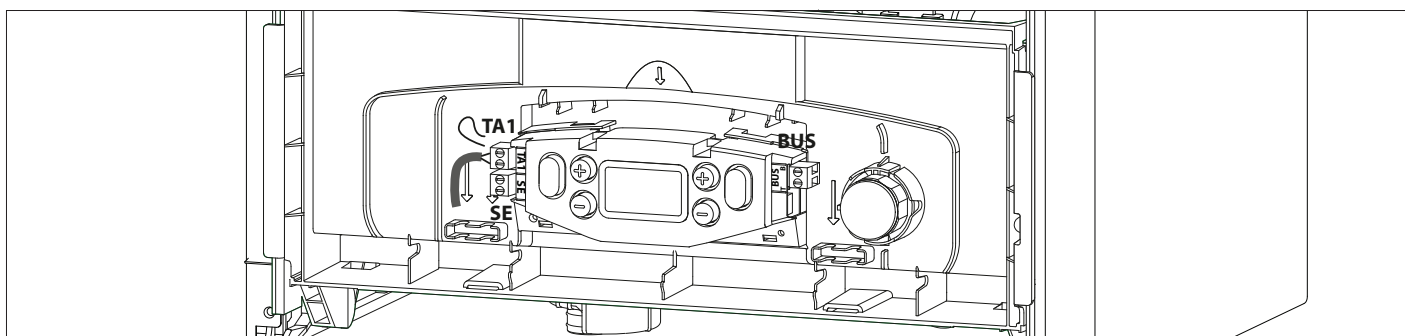

UPOZORNĚNÍ!
PRO PŘIPOJENÍ A UMÍSTĚNÍ KABELŮ VOLITELNÝCH PERIFERNÍCH JEDNOTEK DODRŽUJTE UPOZORNĚNÍ TÝKAJÍCÍ SE JEJICH INSTALACE.

UPOZORNENIE!
PRI PŘIPOJENÍ A UMIESTNENÍ KÁBLOV VOLITELNÝCH PERIFERNÝCH JEDNOTEK DODRŽUJTE UPOZORNENIA TÝKAJUČE SA ICH INŠTALÁCIE.

Elektrické schéma

V zájmu dosažení vyšší bezpečnosti je třeba, aby kvalifikovaný personál provedl pečlivou kontrolu elektrického zařízení.

Výrobce není zodpovědný za eventuální škody, způsobené tím, že zařízení nebylo uzemněno, nebo že elektrická síť vykazuje anomálie.

Elektrická schéma

V zájme dosiahnutia vyššej bezpečnosti treba, aby kvalifikovaný personál vykonal dôkladnú kontrolu elektrického zariadenia.

Výrobca nie je zodpovedný za eventuálne škody spôsobené tým, že zariadenie nebolo uzemnené alebo že elektrická sieť vykazuje anomálie.

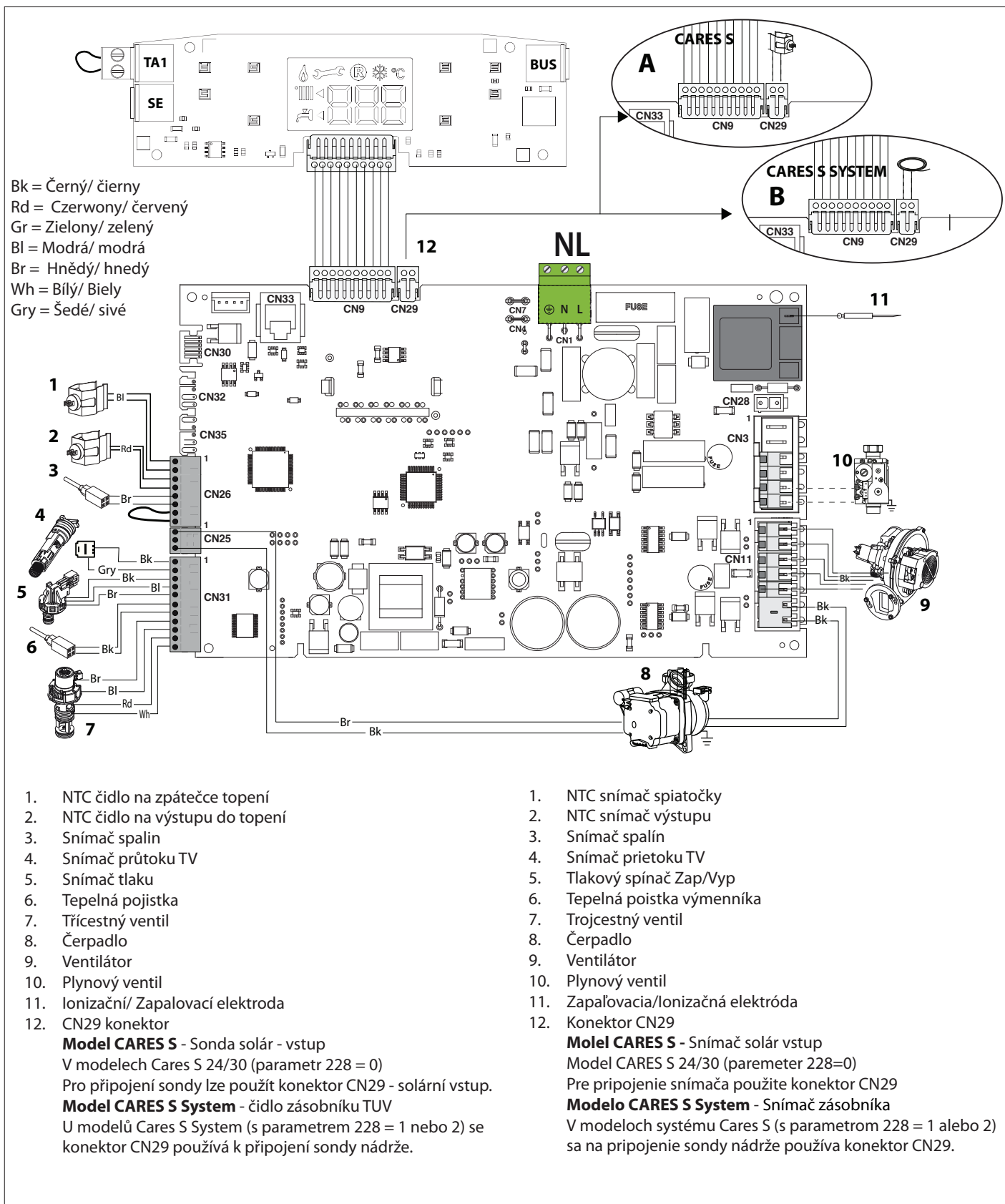

Příprava pro činnost

Za účelem zajištění bezpečnosti a správné činnosti kotle musí jeho uvedení do provozu provést výhradně autorizovaný servisní technik Ariston

Napájení elektrickým proudem

- zkontrolovat, aby napětí a frekvence napájení souhlasily s údaji uvedenými na štítku kotle;
- ověřit, aby připojení odpovídalo polaritě L-N;
- prověřit účinnost uzemnění.

Napuštění a odvzdušnění topného okruhu

Postupujte následovně:

- Otevřete kohout přívodu studené vody;
- nadzvedněte uzávěr automatického odvzdušňovacího ventilu umístěného na čerpadle;
- postupně otevřete plnicí kohout kotle a jakmile začne vytekat voda zavřete odvzdušňovací ventily na radiátorech;
- plnicí kohout kotle uzavřete tehdy, když se na manometru zobrazí tlak o hodnotě 1-1,5 bar.

UPOZORNĚNÍ!!

PŘIPOJTE HADICI PRO ODVOD KONDENZÁTU PŘED NAPUŠTĚNÍM A ODVZDUŠNĚNÍM TOPNÉHO OKRUHU



Prívod plynu

Je třeba postupovat následujícím způsobem:

- ujistit se, že spalovaný plyn odpovídá druhu plynu, vyznačenému na štítku kotle;
- otevřít všechna okna a dveře;
- zabránit vzniku jisker či volného plamene;
- ověřit si těsnost zařízení na dodávku plynu pomocí uzavíracího kohoutu, umístěného u kotle. Nejdříve kohout uzavřete a následně otevřete, přičemž plynový ventil musí být zavřený (deaktivovaný); po dobu 10 minut nesmí plynové hodiny ukazovat žádný odběr či průchod plynu.

Postup při zapnutí

Zapněte kotel stisknutím tlačítka ON/OFF (ZAPNOUT/VYPNOUT) na ovládacím panelu; na displeji kotle se zobrazí:

Příprava na činnost

S cieľom zaistiť bezpečnosť a správnu činnosť kotla musí jeho uvedenie do prevádzky vykonať kvalifikovaný technik spĺňajúci zákonom stanovené požiadavky.

Napájanie elektrickým prúdom

- kontrolovať, aby napätie a frekvencia napájania súhlasili s údajmi uvedenými na štítku kotla;
- overiť, aby pripojenie zodpovedalo polarite L-N;
- preveriť účinnosť uzemnenia.

Napustenie a odvzdušnenie vykurovacieho okruhu

Postupujte nasledovne:

- Otvorte kohútik prívodu studenej vody;
- naddvihnite uzáver automatického odvzdušňovacieho ventilu umiestneného na čerpadle;
- postupne otvorte plnicí kohútik kotla a hneď ako začne vytekať voda, zatvorte odvzdušňovacie ventily na radiátoroch;
- plnicí kohútik kotla zatvorte vtedy, keď sa na manometri zobrazí tlak s hodnotou 1 – 1,5 bar.

UPOZORNENIE!!

PŘIPOJTE HADICU PRE ODVOD KONDENZÁTU PRED NAPUSTENÍM A ODVZDUŠNENÍM VYKUROVACIEHO OKRUHU



Napájanie plynom

Treba postupovať nasledujúcim spôsobom:

- uistiť sa, že spalovaný plyn zodpovedá druhu plynu vyznačenému na štítku kotla;
- otvoriť všetky okná a dvere;
- zabrániť vzniku iskier či volného plameňa;
- overiť si tesnosť zariadenia na dodávku plynu pomocou uzavíracieho kohútika umiestneného pri kotle. Najskôr kohútik zatvorte a následne otvorte, pričom plynový ventil musí byť zavretý (deaktivovaný); v priebehu 10 minút nesmú plynové hodiny ukazovať žiadny odber či prechod plynu.

Postup pri zapnutí

Zapnite kotel stlačením tlačidla ON/OFF (ZAPNÚŤ/VYPNÚŤ) na ovládacom paneli; na displeji kotla sa zobrazí:

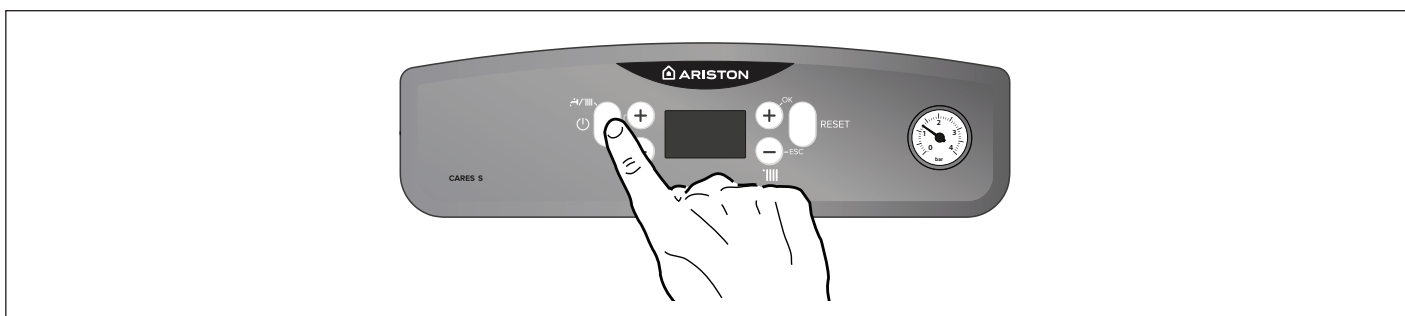

a - režim činnosti nastavený prostredníctvom symbolů a

b - prostredníctvom číslic je zobrazená:

- výstupní teplota v režimu vytápění
- nastavená teplota teplé vody v režimu ohřevu TV

Dále je signalizován průběh některých funkcí:

Funkce odvzdušňování	
Doběh čerpadla	
Doběh pro TV	

a - režim činnosti nastavený prostredníctvom symbolov a

b - prostredníctvom číslic je zobrazená:

- výstupná teplota v režime kúrenia
- nastavená teplota teplej úžitkovej vody v režime ohrevu TUV

Ďalej je signalizovaný priebeh niektorých funkcií:

Funkcia odvzdušňovania	
Dobeh čerpadla	
Dobeh pre TUV	

První zapnutí

1. Ujistěte se, že:

- Je zavřený plynový ventil;
- elektrické zapojení bylo provedeno správným způsobem. V každém případě se ujistěte, že je žlutozelený vodič připojen k funkčnímu zemnicímu obvodu;
- s pomocí šroubováku nazvedněte uzávěr automatického odvzdušňovacího ventilu;
- Zapněte kotel (stisknutím tlačítka ON/OFF) a zvolte pohotovostní režim - nejsou přítomny žádné požadavky ze strany okruhu TUV ani ze strany okruhu topení.
- Kotel automaticky spustí odvzdušňovací cyklus přibližně 7 minut, který lze v případě potřeby přerušit stisknutím tlačítka 1. Na konci zkontrolujte, zda je systém zcela odvzdušněný, a pokud ne, opakujte operaci stisknutím tlačítka 1 na 5 sekund. Po jeho ukončení zkontrolujte, zda došlo k úplnému odvzdušnění rozvodu, a v opačném případě celou operaci zopakujte.
- Odvzdušněte radiátory;
- Zkontrolujte, zda je potrubí pro odvod spalin vyhovující a bez případných ucpání.
- Ujistěte se, zda jsou otevřené eventuálně potřebné nasávací otvory pro větrání místnosti (instalace typu B).
- Zkontrolujte, zda je sifón naplněn vodou; pokud ne, musí být naplněn. Pokud je třeba ho naplnit vodou.

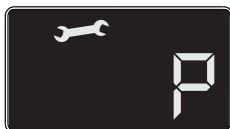

Pozn.: Pokud nebudete delší dobu používat kotel, měli byste doplnit sifón před zapojením kotle. V případě, že nedoplníte sifón, hrozí, že se do ovzduší dostanou spaliny.

2. Otevřete plynový kohout a zkontrolujte těsnost spojů včetně spojů na kotli, a to kontrolou nulového průchodu na počítadle. Odstraňte případné úniky.
3. Tlačítkem 1 uveďte kotel do činnosti volbou topení nebo produkce teplé vody pro sanitární použití.

**FUNKCE ODVZDUŠNĚNÍ
FUNKCE ODVZDUŠNĚNÍ JE
AUTOMATICKY AKTIVOVÁNA
PRVNÍM ZAPNUTÍM KOTLE
ELEKTRICKY.**

Stisknutím tlačítka 1 na dobu 5 sekund kotel aktivuje odvzdušňovací cyklus, který trvá přibližně 7 minut. Tato funkce může být přerušena stisknutím tlačítka 1. Dle potřeby je možné aktivovat nový cyklus. Zkontrolujte, zda se kotel nachází v Pohotovostním režimu a bez požadavků z rozvodu topení nebo rozvodu TV.

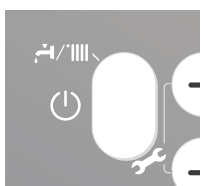

Prvé zapnutie

1. Uistite sa, že:

- Je zavretý plynový ventil;
- elektrické zapojenie bolo vykonané správnym spôsobom. V každom prípade sa uistite, že je žltozelený vodič pripojený k funkčnému uzemňovaciemu obvodu;
- pomocou skrutkovača nadvihnite uzáver automatického odvzdušňovacieho ventilu;
- Zapnite kotel (stlačením tlačidla ON/OFF) a zvolte pohotovostný režim - nie sú prítomné žiadne požiadavky zo strany okruhu TUV ani zo strany okruhu kúrenia.
- Kotel automaticky spustí odvzdušňovací cyklus v trvaní približne 7 minút, ktorý je možné v prípade potreby prerušiť stlačením tlačidla 1. Na konci skontrolujte, či je systém úplne odvzdušnený, a ak nie, opakujte postup stlačením klávesu 1 na 5 sekúnd. Po jeho ukončení skontrolujte, či došlo k úplnému odvzdušneniu rozvodu, v opačnom prípade celú operáciu zopakujte.
- Odvzdušnite radiátory;
- skontrolujte, či je potrubie na odvod spalín vyhovujúce a bez prípadných zapchatí.
- Uistite sa, či sú otvorené eventuálne potrebné nasávacie otvory na vetranie miestnosti (inštalácia typu B).
- Skontrolujte, či je sifón naplnený vodou; pokiaľ nie tak ho musíte doplniť vodou.

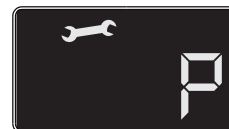

Pozn.: Ak nebudete kotel dlhšie používať, mali by ste doplniť sifón pred zapojením kotla. V prípade, že nedoplníte sifón, hrozí, že sa do ovzdušia dostanú spaliny.

2. Otvorte plynový kohout a zkontrolujte těsnost spojů včetně spojů na kotli, a to kontrolou nulového průchodu na počítadle. Odstraňte případné úniky.
3. Tlačítkem 1 uveďte kotel do činnosti volbou topení nebo produkce teplé vody pro sanitární použití.

**FUNKCIA ODVZDUŠNENIA
FUNKCIA ODVZDUŠŇOVANIA
JE AUTOMATICKY AKTIVOVANÁ
PRVÝKRÁT KOTLE ELEKTRICKÉ.**

Stlačením tlačidla 1 na 5 sekúnd kotel aktivuje odvzdušňovací cyklus, ktorý trvá približne 7 minút. Táto funkcia môže byť prerušená stlačením tlačidla 1. Podľa potreby je možné aktivovať nový cyklus. Skontrolujte, či sa kotel nachádza v pohotovostnom režime a bez požiadaviek z rozvodu kúrenia alebo rozvodu TUV.



Postup kontroly spalování

Pořadí úkonů tohoto postupu se musí bezpodmínečně dodržovat.

Úkon 1 - Kontrola vstupního tlaku

Povolte šroub 1 a nasadte spojovací trubku manometru do zásuvky měření tlaku.

Zapněte kotel na maximální výkon, aktivujte funkci "čištění" (stiskněte tlačítko na 10 sekund; na displeji se zobrazí nápis ). Vstupní tlak by měl odpovídat hodnotě stanovené na základě typu plynu, pro který byl kotel navržen viz. Tabulka nastavení plynu.

Postup kontroly spaľovania

Pořadí úkonov tohto postupu sa musí bezpodmienečne dodržiavať.

Úkon 1 - Kontrola vstupného tlaku

Povolte skrutku 1 a nasadte spojovaciú rúrku manometra do zásuvky merania tlaku.

Zapnite kotel na maximálny výkon, aktivujte funkciu „čistenia“ (stlačte tlačidlo na 10 sekúnd; na displeji sa zobrazí nápis ). Vstupný tlak by mal zodpovedať hodnote stanovenej na základe typu plynu, pre ktorý bol kotel navrhnutý – pozrite Tabuľku nastavenia plynu.

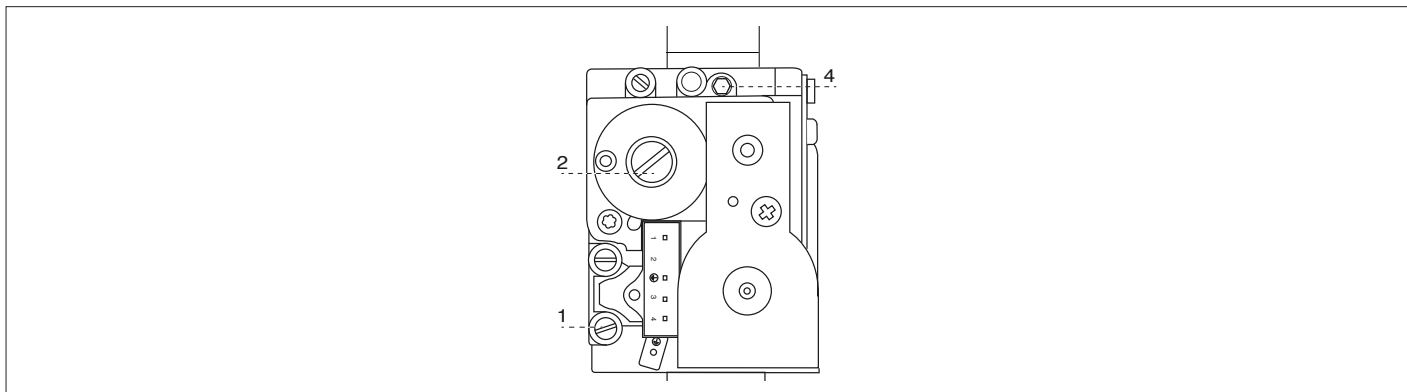

Úkon 2 - Příprava měřicích přístrojů

Připojte kalibrováný měřicí přístroj k měřicímu místu analýzy spalín (vlevo), přičemž vyšroubujte šroub a vytáhněte uzávěr.

Úkon 2 – Příprava meracích prístrojov

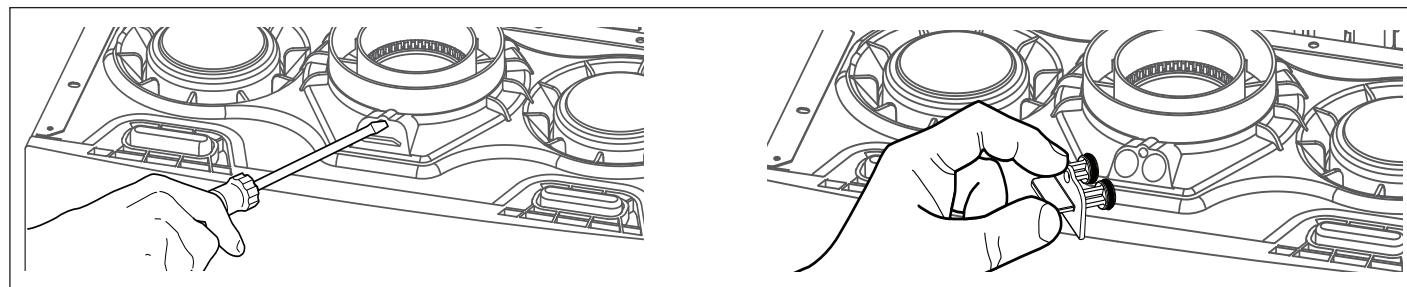

Pripojte kalibrováný merací prístroj k meraciemu miestu analýzy spalín (vľavo), pričom vyskrutkujte skrutku a vytiahnite uzáver.



Úkon 3 - Nastavení CO2 při maximálním výkonu (úžitková voda)

Provedte čerpání teplé užitkové vody při maximálním průtoku vody. Stiskem tlačítka **RESET** na 10 sekund zvolte funkci **Čištění**.

Pozor! Při aktivaci funkce čištění může být teplota vody vytékající z kotle vyšší než 65°C.

Na displeji se a ikonka . Kotel je zapnutý na maximální výkon. Stisknutím tlačítka **2**  aktivujete činnost při maximálním výkonu okruhu TUV. Na displeji se zobrazí .

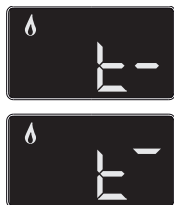

Před provedením analýzy spalování vyčkejte 1 minutu, než se kotel stabilizuje. Odečtěte hodnotu CO2 (%) a porovnejte ji s hodnotami uvedeným v dále uvedené tabulce (hodnoty pro zavřenou komoru).

Plyn Plynový	CARES S 24 / 30 CARES S 24 SYSTEM	
	Plynový	CO ₂ (%) MIN
G20	8,9 ÷ 9,9	8,9 ÷ 9,9
G31	11,0 ± 0,3	10,5 ± 0,3



Pozn.: Hodnoty pro uzavřenou spalovací komoru.

POZOR!!
HODNOTA CO2 PŘI MAXIMÁLNÍ VÝKONU (TV) MUSÍ BÝT VŽDY VYŠŠÍ NEŽ 0,5% HODNOTY CO2 PŘI MINIMÁLNÍM VÝKONU.
PŘÍKLAD: CO2 MAX=9,2%, HODNOTA CO2 MIN MUSÍ BÝT MENŠÍ NEBO ROVNA NEŽ 8,7%.

Úkon 3 - Nastavenie CO2 pri maximálnom výkone (úžitková voda)

Čerpajte teplú úžitkovú vodu pri maximálnom prietoku vody. Stlačením tlačidla **RESET** na 10 sekúnd zvolte funkciu **Čistenie**.

Pozor! Pri aktivácii funkcie čistenia môže byť teplota vody vytekajúcej z kotla vyššia než 65 °C.

Na displeji sa zobraz ikonka . Kotel je zapnutý na maximálny výkon. Stlačením tlačidla **2**  aktivujte činnost pri maximálnom výkone okruhu TUV. Na displeji sa zobrazí .



Pred vykonaním analýzy spaľovania vyčkejte 1 minútu, než sa kotel stabilizuje. Odpočítajte hodnotu CO2 (%) a porovnajte ju s hodnotami uvedenými v ďalej uvedenej tabuľke (hodnoty pre zatvorenú komoru).

Pozn.: Hodnoty pre uzatvorenú spaľovaciú komoru

POZOR!!
HODNOTA CO2 PRI MAXIMÁLNOM VÝKONE (TV) MUSÍ BÝT VYŠŠIA AKO 0,5% HODNOTY CO2 PRI MINIMÁLNOM VÝKONE.
PŘÍKLAD: CO2 MAX=9,2%, HODNOTA CO2 MIN MUSÍ BÝT MENŠIA ALEBO ROVNÁ 8,7%

Pokud je odečtená hodnota CO₂ (%) odlišná od hodnot uvedených v tabulce, seřídte plynový ventil podle dále uvedených pokynů, pokud není, přejděte přímo k **úkonu 4**.

Ak je odčítaná hodnota CO₂ (%) odlišná od hodnôt uvedených v tabuľke, nastavte plynový ventil podľa ďalej uvedených pokynov, ak nie je, prejdite priamo k **úkonu 4**.

Seřízení plynového ventilu při maximálním výkonu

Pro snížení emisí CO₂ nastavte plynový ventil otáčením nastavovacího šroubu **4** ve směru hodinových ručiček (1/4 otočení upraví hodnotu CO₂ o 0,2-0,4%). Po každé změně nastavení vyčkejte 1 minutu, aby se stabilizovala hodnota CO₂.

Pokud naměřená hodnota odpovídá hodnotě uvedené v tabulce A, nastavení je hotové. V opačném případě zopakujte proces.

Pozn: Funkce kominík je automaticky deaktivovaná po 30 minutách, nebo může být deaktivovaná manuálně krátkým stisknutím tlačítka RESET.

Nastavenie plynového ventilu pri maximálnom výkone

Kvôli zníženiu emisií CO₂ nastavte plynový ventil otáčaním nastavovacej skrutky **4** v smere hodinových ručičiek (1/4 otočenie upraví hodnotu CO₂ o 0,2 – 0,4 %). Po každej zmene nastavenia vyčkajte 1 minútu, aby sa stabilizovala hodnota CO₂.

Ak nameraná hodnota zodpovedá hodnote uvedenej v tabuľke A, nastavenie je hotové. V opačnom prípade zopakujte proces.

Pozn.: Funkcia Kominár sa automaticky deaktivuje po 30 minútach alebo môže byť deaktivovaná manuálne krátkym stlačením tlačidla RESET.

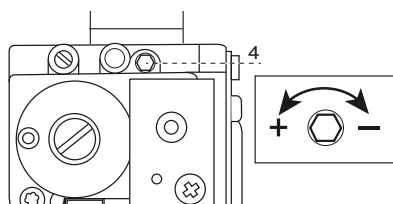

Úkon 4 - kontrola CO₂ při minimálním výkonu

Stisknutím tlačítka **2** ⊖, kotel je spuštěn na minimální výkon.

Na displeji se zobrazí .



Před provedením analýzy spalování vyčkejte 1 minutu, než se kotel stabilizuje.

Pokud se odečtená hodnota CO₂ (%) liší o 0,5 % od hodnoty získané při seřizování při maximálním průtoku plynu, seřídte plynový ventil podle dále uvedených pokynů, pokud se neliší, přejděte přímo k **úkonu 5**.

Úkon 4 - kontrola CO₂ pri minimálnom výkone

Stlačením tlačidla **2** ⊖, sa kotol spustí na minimálny výkon.

Na displeji sa zobrazí .



Pred vykonaním analýzy spaľovania vyčkajte 1 minútu, než sa kotol stabilizuje.

Ak sa odčítaná hodnota CO₂ (%) liší o 0,5 % od hodnoty získanej pri nastavovaní pri maximálnom prietoku plynu, nastavte plynový ventil podľa ďalej uvedených pokynov, ak sa neliší, prejdite priamo k **úkonu 5**.

Seřízení plynového ventilu při maximálním výkonu

Pro snížení emisí CO₂ nastavte plynový ventil otáčením nastavovacího šroubu **4** ve směru hodinových ručiček (jedno otočení upraví hodnotu CO₂ o 0,2-0,4 %). Po každé změně nastavení vyčkejte 1 minutu, aby se stabilizovala hodnota CO₂.

Pokud naměřená hodnota odpovídá hodnotě uvedené v tabulce A, nastavení je hotové. V opačném případě zopakujte proces.

POZOR! Pokud se změnila hodnota CO₂ při minimálním napětí, je nutné zopakovat nastavení při maximálním výkonu.

Nastavenie plynového ventilu pri maximálnom výkone

Kvôli zníženiu emisií CO₂ nastavte plynový ventil otáčaním nastavovacej skrutky **4** v smere hodinových ručičiek (jedno otočenie upraví hodnotu CO₂ o 0,2 – 0,4 %). Po každej zmene nastavenia vyčkajte 1 minútu, aby sa stabilizovala hodnota CO₂.

Ak nameraná hodnota zodpovedá hodnote uvedenej v tabuľke A, nastavenie je hotové. V opačnom prípade zopakujte proces.

POZOR! Ak sa zmenila hodnota CO₂ pri minimálnom napätí, je nutné zopakovať nastavenie pri maximálnom výkone.

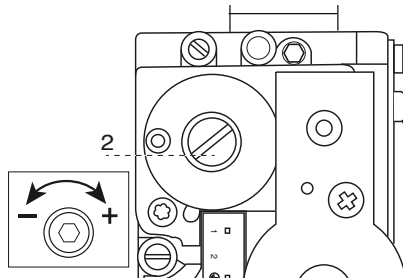

Úkon 5 - konec seřizování

Stiskem tlačítka RESET opustíte režim **čistění**.

Ukončete čerpání.

Namontujte zpět čelo přístroje.

Namontujte zpět uzávěr vývodů spalování.

Úkon 5 - koniec nastavovania

Stlačením tlačidla RESET opustite režim čistenia.

Ukončite čerpanie.

Namontujte späť čelo prístroja.

Namontujte späť uzáver vývodov spaľovania.

Seřízení maximálního výkonu topení

Tento parametr omezuje užitečný výkon kotle.

Procenta odpovídají hodnotě výkonu mezi minimálním (0) a jmenovitým (99) výkonem uvedeném v následujícím grafu. Pro kontrolu maximálního výkonu topení kotle použijte Parametr 231.

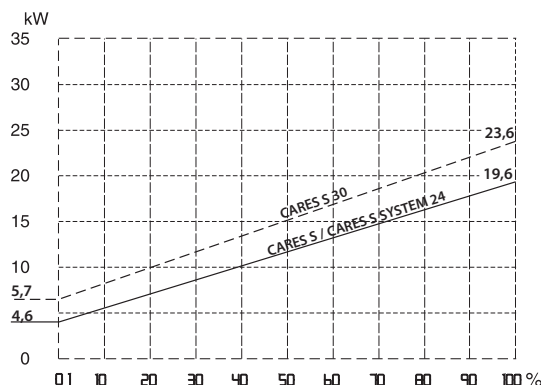

Nastavenie maximálneho výkonu kúrenia

Tento parameter obmedzuje užitočný výkon kotla.

Percentá zodpovedajú hodnote výkonu medzi minimálnym (0) a menovitým (99) výkonom uvedeným v nasledujúcom grafe.

Na kontrolu maximálneho výkonu kúrenia kotla použite Parameter 231.

Pomalé zapálení

Tento parametr omezuje užitečný výkon kotle ve fázi zapálení.

Procenta odpovídají užiténému výkonu v rozmezí mezi minimálním výkonem (0) a maximálním výkonem (99)

Pro kontrolu pomalého zážehu kotle použijte Parametr 220.

Pomalé zapálenie

Tento parameter obmedzuje užitočný výkon kotla vo fáze zapálenia.

Percentá zodpovedajú užiténému výkonu v rozmezí medzi minimálnym výkonom (0) a maximálnym výkonom (99).

Na kontrolu pomalého zážihu kotla použite Parameter 220.

Nastavení zpožděného zapálení topení

Prostřednictvím tohoto parametru 236 se nastavuje čekací doba před opětovným zapálením hořáku následně po jeho zhasnutí kvůli dosažení teploty nastavené na termostatu.

Je možné nastavit opoždění od 0 do 7 minut.

Nastavenie oneskoreného zapálenia kúrenia

Prostredníctvom tohto parametra 236 sa nastavuje čas čakania pred opätovným zapálením horáka následne po jeho zhasnutí z dôvodu dosiahnutia teploty nastavenej na termostate.

Je možné nastaviť oneskorenie od 0 do 7 minút.

Tabulka pro nastavení plynu

Tabulka pre nastavenie plynu

	Parametr Parameter	CARES S			
		24 / 24 SYSTEM		30	
		G20	G31	G20	G31
Index Wobe inf. (15°C, 1013 mbar) (MJ/m3) Index Wobe inf. (15 °C, 1013 mbar) (MJ/m3)		45,67	70,69	45,67	70,69
Tlak plynu na vstupu (mbar) Tlak plynu na vstupe (mbar)		20	31	20	31
Pomalé zapálení Pomalé zapálenie	220	57		59	
Výkon topení nastavitelný Výkon kúrenia nastavitelný	231	61		60	
Min. výkon v % Min. výkon v 0	233	5		6	
Max. výkon topení v % Max. výkon kúrenia v %	234	61		66	
Max. výkon TUV v % Max. výkon TUV v %	232	76		78	
Membrána plynového (Ø) mm Membrána plynového (Ø) mm		5,8 (*)	4,0	6,5 (*)	4,3
Max./min. průtok plynu Max./min. prietok plynu (15 °C, 1013 mbar) (nat - m3/h) (LPG - kg/h)	max. užitečná voda max. užitečná voda	2,49	1,83	3,07	2,25
	max. topení max. kúrenie	2,12	1,55	2,54	1,86
	min min	0,50	0,37	0,61	0,45

(*) Membránové plynu integrován směšovače vzduch / plyn (Nelze odstranit)

(*) Membránové plynu integrovány zmiešavača vzduch / plyn (Nemožno odstránit)

Záměna plynu

Tyto přístroje jsou určeny pro provoz s různými typy plynu. Změnu plynu smí provádět pouze kvalifikovaný pracovník. Tato změna plynu se zajistí pomocí montážní soupravy s uživatelským manuálem.

Záměna plynu

Tieto prístroje sú určené na prevádzku s rôznymi typmi plynu. Zmenu plynu smie vykonávať iba kvalifikovaný pracovník. Táto zmena plynu sa zaistí pomocou montážnej súpravy s používateľským manuálom.

Funkce Aut

Funkce, která umožňuje kotli samostatně přizpůsobit vlastní režim činnosti (teplota topných článků) vnějším podmínkám za účelem dosažení a udržování požadovaných hodnot teploty prostředí.

Podle připojených periferních jednotek a podle počtu spravovaných zón kotel samostatně reguluje teplotu na přítoku.

Zajistěte nastavení jednotlivých souvisejících parametrů (viz menu regulace).

Za účelem aktivace funkce změnit parametr 224

Za účelem získání podrobnějších informací konzultujte Návod k termoregulaci od ARISTON.



Funkcia Aut

Funkcia, ktorá umožňuje kotlu samostatne prispôbiť vlastný režim činnosti (teplota vykurovacích článkov) vonkajším podmienkam s cieľom dosiahnuť a udržovať požadované hodnoty teploty prostredia.

Podľa pripojených periférnych jednotiek a podľa počtu spravovaných zón kotla samostatne reguluje teplotu na prítoku.

Zaistite nastavenie jednotlivých súvisiacich parametrov

(pozrite menu regulácie).

S cieľom aktivovať funkciu zmeniť parameter 224

S cieľom získať podrobnejšie informácie konzultujte Návod na termoreguláciu od ARISTON.

Příklad 1:

ROZVOD S JEDINOU ZÓNOU (VYSOKÁ TEPLOTA) S TERMOSTATEM PROSTŘEDÍ ON/OFF + EXTERNÍ SONDA:

V tomto případě je třeba nastavit následující parametry:

- 4 2 1 - Aktivace Termoregulace prostřednictvím snímačů
 - zvolte 03 = pouze externí sonda
- 4 2 2 - Volba křivky termoregulace (viz str. 25)
 - zvolte požadovanou křivku na základě druhu rozvodu, instalace, tepelné izolace budovy atd.
- 4 2 3 - Paralelní posunutí křivky, které umožňuje paralelně posunout křivku zvýšením nebo snížením nastavené teploty (měnitelné také uživatelem, a to prostřednictvím otočného ovládače regulace teploty topení, který při aktivované funkci aut. vykonává funkci paralelního posunu křivky).

Príklad 1:

ROZVOD S JEDINOU ZÓNOU (VYSOKÁ TEPLOTA) S TERMOSTATOM PROSTREDIA ON/OFF + EXTERNÁ SONDA:

V tomto prípade treba nastaviť nasledujúce parametre:

- 4 2 1 - Aktivácia termoregulácie prostredníctvom snímačov
 - zvolte 03 = iba externá sonda
- 4 2 2 - Voľba krivky termoregulácie (pozrite str. 25)
 - zvolte požadovanú krivku na základe druhu rozvodu, inštalácie, tepelnej izolácie budovy atď.
- 4 2 3 - Paralelné posunutie krivky, ktoré umožňuje paralelne posunúť krivku zvýšením alebo znížením nastavenej teploty (meniteľné taktiež používateľom, a to prostredníctvom otočného ovládača regulácie teploty kúrenia, ktorý pri aktivovanej funkcii aut. vykonáva funkciu paralelného posunu krivky).

Kotel je chráněn před poruchami funkce systémem vnitřní kontroly, vykonávané elektronickou kartou, která v případě potřeby činnost přístroje zablokuje. V případě blokování funkce se na displeji řídicího panelu zobrazí kód, vztahující se na druh zastavení a na typ poruchy, která jej generovala.

Připadají v úvahu dva druhy zastavení funkce.

Bezpečnostní vypnutí

Tento druh chyby je „přechodného“ typu, to znamená, že po skončení trvání příčiny, která ji způsobila, bude automaticky vymazána. Na displeji bliká „Err“ a chybový kód (např. Err/110) se symbolem .

Bezprostředně po zrušení příčiny zastavení dojde k obnovení chodu kotle a opětovnému zahájení jeho běžné činnosti.

V opačném případě vypněte kotel, přepněte vnější elektrický vypínač do polohy OFF, zavřete zavírací ventil přívodu plynu a obraťte se na kvalifikovaného technika.

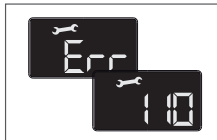

Kotel je chránený pred poruchami funkcie systémom vnútornej kontroly vykonávanej elektronickou kartou, ktorá v prípade potreby činnosť prístroja zablokuje. V prípade blokovania funkcie sa na displeji riadiaceho panela zobrazí kód vztahujúci sa na druh zastavenia a na typ poruchy, ktorá ho generovala.

Pripadajú do úvahy dva druhy zastavenia funkcie.

Bezpečnostné vypnutie

Tento druh chyby je „prechodného“ typu, čo znamená, že po skončení trvania príčiny, ktorá ju spôsobila, bude automaticky vymazaná. Na displeji bliká Err a chybový kód (napr. Err/110) so symbolom .

Bezprostredne po zrušení príčiny zastavenia dôjde k obnoveniu chodu kotle a opätovnému začatiu jeho bežnej činnosti.

V opačnom prípade vypnite kotel, prepnite vonkajší elektrický vypínač do polohy OFF, zatvorte zatvárací ventil prívodu plynu a obraťte sa na kvalifikovaného technika.

Bezpečnostní zastavení z důvodu nedostatečný tlak vody

V případě nedostatečný tlak vody v rozvodu topení bude kotel signalizovat bezpečnostní zastavení.

Na displeji se zobrazí kód 108 (napr. Err/108).

Zkontrolujte tlak na vodoměru a zavřete kohout, jakmile tlak dosáhne 1 - 1,5 bar.

Činnost systému může být obnovena doplněním vody prostřednictvím plnicího kohoutu, který se nachází pod kotlem.

V případě opakovaných požadavků na doplnění vypněte kotel, přepněte vnější elektrický vypínač do polohy OFF, zavřete zavírací ventil přívodu plynu a obraťte se na kvalifikovaného technika za účelem kontroly přítomnosti případných úniků vody.

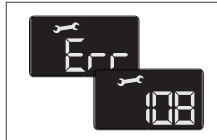

Bezpečnostné zastavenie z dôvodu nedostatočného tlaku vody

V prípade nedostatočného tlaku vody v rozvode kúrenia bude kotel signalizovať bezpečnostné zastavenie.

Na displeji sa zobrazí kód 108 (napr. Err/108).

Zkontrolujte tlak na vodoměru a zavřete kohout, jakmile tlak dosáhne 1 - 1,5 bar.

Činnost systému může být obnovena doplněním vody prostřednictvím plniaceho kohútika, který se nachádza pod kotlom.

V prípade opakovaných požiadaviek na doplnenie vypnite kotel, prepnite vonkajší elektrický vypínač do polohy OFF, zatvorte zatvárací ventil prívodu plynu a obraťte sa na kvalifikovaného technika so žiadosťou o kontrolu prítomnosti prípadných únikov vody.

Zablokování činnosti

Tento druh chyby je „trvalého“ typu, to znamená, že chyba nebude automaticky odstraněna. Na displeji se zobrazí kód, který střídavě bliká na nápisu Err (Err/501) a zobrazí se symbol .

Obnovte běžnou činnost kotle stisknutím tlačítka RESET 5 na ovládacím panelu.

Po několika pokusech o odblokování je třeba v případě, že se problém opakuje, požádat o zásah kvalifikovaného technika.

Zablokovanie činnosti

Tento druh chyby je „trvalého“ typu, čo znamená, že chyba nebude automaticky odstránená. Na displeji sa zobrazí kód, ktorý striedavo bliká na nápisu Err (Err/501), a symbol .

Obnovte běžnou činnost kotle stlačením tlačidla RESET 5 na ovládacím panelu.

Po niekoľkých pokusoch o odblokovanie treba v prípade, že sa problém opakuje, požádat o zásah kvalifikovaného technika.

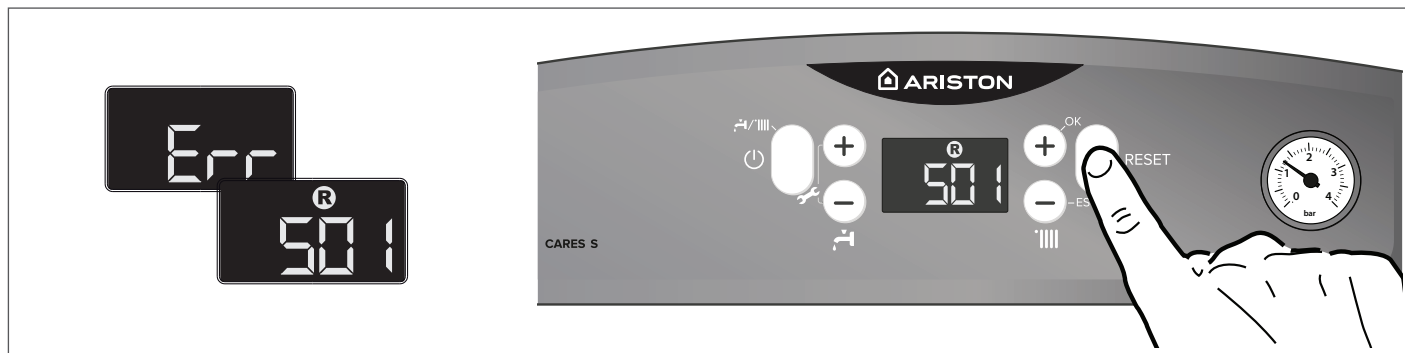

Důležitá informace

V případě, že se zablokování opakuje příliš často, doporučujeme obrátit se na autorizované Středisko servisní služby. Z bezpečnostních důvodů kotel umožní maximálně 5 obnovení činnosti - stisknutí tlačítka  (VYNULOVÁNÍ) v průběhu 15 minut.

Občasné nebo jednorázové zablokování nepředstavuje problém.

Dôležitá informácia

V prípade, že sa zablokovanie opakuje príliš často, odporúčame obrátiť sa na autorizované stredisko servisnej služby. Z bezpečnostných dôvodov kotel umožní maximálne 5 obnovení činnosti - stlačenie tlačidla  (VYNULOVANIE) v priebehu 15 minút.

Občasné alebo jednorazové zablokovanie nepredstavuje problém.

První číslice kódu chyby (Např.: 1 01) označuje, která funkční jednotka kotle zapříčinila chybu:

- 1 - Primární okruh
- 2 - Okruh TUV
- 3 - Interní elektronika
- 4 - Externí elektronika
- 5 - Zapínání a snímání
- 6 - Vstup vzduchu-výstup kouře

Hlášení poruchy

Toto hlášení bude na displeji zobrazeno v následujícím formátu:

5 P 3 = Oddálení plamene

první číslice označuje funkční jednotku a po ní následuje P (hlášení) a příslušný kód specifického hlášení.

Upozornění na nesprávnou činnost oběhového čerpadla

Na oběhovém čerpadle se nachází LED, která poukazuje na stav činnosti:

Zhasnutá LED:

Oběhové čerpadlo není elektricky napájeno.

Rozsvícená zelená LED:

Oběhové čerpadlo je aktivováno

Blikající zelená LED:

Probíhající změna rychlosti

Červená LED:

Signalizuje zablokování oběhového čerpadla nebo nedostatek vody

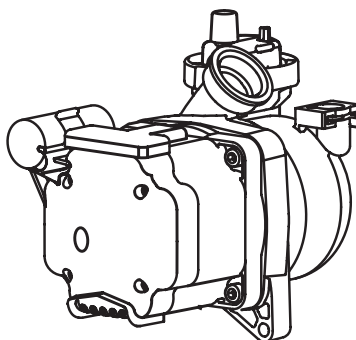

Funkce ochrany proti zamrznutí

Kotel je vybaven ochranou proti zamrznutí, která zajišťuje kontrolu teploty na přívodu kotle: Když teplota klesne pod 8°C, dojde k zapnutí čerpadla (cirkulace v rozvodu topení) na dobu 2 minut.

Po skončení dvouminutové cirkulace elektronická karta ověří následující:

- a- Když je výstupní teplota > 8°C, dojde k zastavení čerpadla;
- b- když je výstupní teplota > 3°C a < 8°C, čerpadlo bude zapnuto na další 2 minuty;
- c- když je teplota na přívodu < 3°C, dojde k zapnutí hořáku (v rámci topení, s minimálním výkonem) až po dosažení 33°C. Po dosažení uvedené teploty se hořák vypne a cirkulátor zůstane v činnosti po dobu dalších dvou minut.

Aktivace ochrany proti zamrznutí je signalizována na displeji symbolem ❄.

Ochrana proti zamrznutí je aktivní pouze v případě dokonale funkčního kotle, charakterizovaného:

- dostatečným tlakem v rozvodu;
- předepsaným elektrickým napájením,
- přívodem plynu.

VAROVANIE

POKIAĽ KU NIE JE KU KOTLU PRIPOJENÝ EXTERNÝ ZÁSOBNÍK (IBA VYKUROVANIE) JE NUTNÉ ODPOJIŤ EL. NAPÁJANIE TROJCESTNÉHO VENTILA VO CHVÍLI, KEĎ JE NA KOTLY AKTÍVNY REŽIM VYKUROVANIA, INAK NEBUDE FUNKCIA PROTI ZAMRZNUTIU AKTÍVNA.

Prvá číslica kódu chyby (napr.: 1 01) označuje, ktorá funkčná jednotka kotla zapríčinila chybu:

- 1 - Primárny okruh
- 2 - Okruh TUV
- 3 - Interná elektronika
- 4 - Externá elektronika
- 5 - Zapínanie a snímanie
- 6 - Vstup vzduchu-výstup dymu
- 7 - Multizónové kúrenie

Hlásenie poruchy

Toto hlásenie bude na displeji zobrazené v nasledujúcom formáte:

5 P1, Oddialenie plameňa prvej číslice označuje funkčnú jednotku a po nej nasleduje P (hlásenie) a príslušný kód špecifického hlásenia.

Upozornenie na nesprávnú činnosť oběhového čerpadla

Na obehovom čerpadle sa nachádza LED, ktorá poukazuje na stav činnosti:

Zhasnutá LED:

Oběhové čerpadlo nie je elektricky napájané.

Rozsvietená zelená LED:

Oběhové čerpadlo je aktivované

Blikajúca zelená LED:

Prebiehajúca zmena rýchlosti

Červená LED:

Signalizuje zablokovanie obehového čerpadla alebo nedostatok vody

Funkcia ochrany proti zamrznutiu

Kotel je vybavený ochranou proti zamrznutiu, ktorá zaisťuje kontrolu teploty na prívide kotla: Keď teplota klesne pod 8 °C, dôjde k zapnutiu čerpadla (cirkulácia v rozvode kúrenia) na 2 minúty.

Po skončení dvojminútovej cirkulácie elektronická karta overí nasledujúce:

- a- keď je výstupná teplota > 8 °C, dôjde k zastaveniu čerpadla;
- b- keď je výstupná teplota > 3 °C a < 8 °C, čerpadlo sa zapne na ďalšie 2 minúty;
- c- keď je teplota na prívide < 3 °C, dôjde k zapnutiu horáka (v rámci kúrenia, s minimálnym výkonom) až po dosiahnutí 33 °C. Po dosiahnutí uvedenej teploty sa horák vypne a cirkulátor zostane v činnosti počas ďalších dvoch minút.

Aktivácia ochrany proti zamrznutiu je signalizovaná na displeji symbolom ❄.

Ochrana proti zamrznutiu je aktívna iba v prípade dokonale funkčného kotla, charakterizovaného:

- dostatočným tlakom v rozvode;
- predpísaným elektrickým napájaním,
- prívodom plynu.

VAROVANIE

POKIAĽ KU NIE JE KU KOTLU PRIPOJENÝ EXTERNÝ ZÁSOBNÍK (IBA VYKUROVANIE) JE NUTNÉ ODPOJIŤ EL. NAPÁJANIE TROJCESTNÉHO VENTILA VO CHVÍLI, KEĎ JE NA KOTLY AKTÍVNY REŽIM VYKUROVANIA, INAK NEBUDE FUNKCIA PROTI ZAMRZNUTIU AKTÍVNA.

Souhrnná tabulka kódů poruch

Primární okruh	
Displej	Popis
1 01	Príliš vysoká teplota
1 02	Porucha tlak. snímače
1 03	Nedostatečná cirkulace
1 04	
1 05	
1 06	
1 07	
1 08	Stisknete tlačítko dopouštění
1 09	Vysoký tlak vody
1 10	Rozpojený obvod/ Zkrat sondy na přívodu topení
1 12	Rozpojený obvod/ Zkrat sondy na zpětném okruhu rozvodu topení
1 14	Venkovní teplota není k dispozici
	Chyba nahlášená jak s nainstalovanou externí sondou, tak s externí teplotou zjištěnou internetem.
1 16	Rozpojeny termostat podlahy
1 18	Problém sond primárního okruhu
1 P1	Nedostatečný průtok
1 P2	
1 P3	
Okruh TUV	
2 03	Porucha čidla zásobníku CARES S SYSTEM
2 05	Porucha vstup TUV
2 09	Přehřátí zásobníku CARES S SYSTEM
Interní elektronika	
3 01	Porucha displeje EEPR
3 02	Chyba komunikace GP-GIU
3 03	Porucha desky
3 04	nedovolený opakovaný RESET
3 05	Porucha desky
3 06	Porucha desky
3 07	Porucha desky
3 P9	Pravidelná údržba. Volej servis.
Externí elektronika	
4 11	Termostat 1 nedostupný
Zapínání a snímání	
5 01	Nadměrný počet zapnutí v rámci uvedení do činnosti
5 02	Falešná detekce plamene při zavřeném plynovém ventilu
5 04	Ztráta plamene
5 P1	1. pokus o zapálení
5 P2	2. pokus o zapálení
5 P3	Ztráta plamene
Vstup vzduchu-výstup kouře	
6 04	Nízké otáčky ventilátoru
6 10	Čidlo výměníku rozpojeno

Súhrnná tabuľka kódov porúch

Primárny okruh	
Displej	Popis
1 01	Príliš vysoká teplota
1 02	Porucha tlak. snímača
1 03	Nedostatočná cirkulácia
1 04	
1 05	
1 06	
1 07	
1 08	Stlačte tlačidlo dopúšťania
1 10	Rozpojený obvod / Skrat sondy na prívode kúrenia
1 12	Rozpojený obvod / Skrat sondy na spätnom okruhu rozvodu kúrenia
1 14	Vonkajšia teplota nie je k dispozícii
	Chyba hlásená s nainštalovanou externou sondou aj s externou teplotou zistenou internetom.
1 16	Rozpojený termostat podlahy
1 18	Problém sond primárneho okruhu
1 P1	Nedostatočný prietok
1 P2	
1 P3	
Okruh TUV	
2 03	Porucha snímača teploty zásobníka CARES S SYSTEM
2 05	Porucha vstup TUV
2 09	Prehriatie zásobníka CARES S SYSTEM
Carte électronique (interne)	
3 01	Porucha displeja EEPR
3 02	Chyba komunikácie GP-GIU
3 03	Porucha dosky
3 04	nedovolený opakovaný RESET
3 05	Porucha dosky
3 06	Porucha dosky
3 07	Porucha dosky
3 P9	Pravidelná údržba. Volaj servis.
Externá elektronika	
4 11	Termostat 1 nedostupný
4 12	Termostat 2 nedostupný
4 13	Termostat 3 nedostupný
Zapínanie a snímanie	
5 01	Nadmerný počet zapnutí v rámci uvedenia do činnosti
5 02	Falošná detekcia plameňa pri zatvorenom plynovom ventilu
5 04	Strata plameňa
5 P1	1. pokus o zapálenie
5 P2	2. pokus o zapálenie
5 P3	Strata plameňa
Vstup vzduchu - výstup dymu	
6 10	Nízke otáčky ventilátora
6 12	Senzor výmenníka rozpojený

Přístup do Menu nastavování - regulace - diagnostiky

Kotel umožňuje spravovat úplným způsobem systém topení a produkci teplé užitkové vody. Navigace uvnitř menu umožňuje uživatelsky nastavit systém kotle + připojené periferní jednotky, aby se optimalizovala činnost za účelem dosažení maximálního komfortu a maximální úspory. Dále poskytuje důležité informace týkající se správné činnosti kotle.



Seznam dostupných parametrů je uveden na následujících stranách. Přístup k jednotlivým parametrům a jejich změna se provádějí prostřednictvím tlačítek „+“ a „-“ , tlačítek „+“ OK a „-“ ESC.

Přístup do Menu nastavovania - regulácie - diagnostiky

Kotel umožňuje spravovať úplným spôsobom systém kúrenia a produkciu teplej úžitkovej vody. Navigácia vnútri menu umožňuje používateľsky nastaviť systém kotla + pripojené periférne jednotky, aby sa optimalizovala činnosť s cieľom dosiahnuť maximálny komfort a maximálnu úsporu. Ďalej poskytuje dôležité informácie týkajúce sa správnej činnosti kotla.

Zoznam dostupných parametrov je uvedený na nasledujúcich stranách.

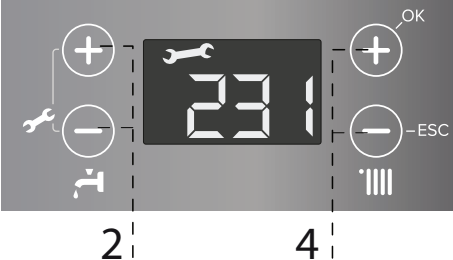
Přístup k jednotlivým parametrům a ich zmena sa vykonávajú prostredníctvom tlačidiel „+“ a „-“ , tlačidiel „+“ OK a „-“ ESC.

<p>2. Tlačítka „+“ a „-“  pro přístup k parametrům a změnu jejich hodnoty</p> <p>4. Tlačítka „+“ OK pro uložení hodnot jednotlivých parametrů do paměti Tlačítka „-“ ESC pro ukončení zobrazování parametrů</p>		<p>2. Tlačidlá „+“ a „-“  na přístup k parametrom a zmenu ich hodnoty</p> <p>4. Tlačidlo „+“ OK na uloženie hodnôt jednotlivých parametrov do pamäte Tlačidlo „-“ ESC na ukončenie zobrazovania parametrov</p>
--	--	---

Číslo parametru je zobrazováno prostřednictvím tří číslic na displeji.

Číslo parametra je zobrazované prostredníctvom troch číslic na displeji.

Upozornění! Parametry jsou vyhrazeny pro kvalifikovaného technika a jsou přístupny pouze po zadání přístupového kódu.

Upozornenie! Parametre sú vyhradené pre kvalifikovaného technika a sú prístupné iba po zadání přístupového kódu.

Pro přístup k parametrům postupujte níže uvedeným způsobem:

1. Současně stiskněte tlačítka 2 „+“ a „-“  na dobu 5 sekund. Kotel požádá o zadání přístupového kódu a na displeji se zobrazí 222.



2. Stisknutím tlačítka „+“ , zvolte kód 234

3. Stisknutím tlačítka „+“ OK si zajistíte přístup k parametrům.



4. Na displeji se zobrazí první dostupný parametr 201



5. Volbu parametrů provedte stisknutím tlačítka „+“  - Příklad: změna parametru 231



6. Stisknutím tlačítka „+“ OK, si zajistíte přístup k parametrům. Na displeji se zobrazí blikající hodnota, např.: 10"



7. Stisknutím tlačítek 2 „+“ nebo „-“ , zvolte novou hodnotu, např. 65"



8. Stisknutím tlačítka „+“ OK, uložte změnu do paměti, nebo tlačítkem „-“ ESC, ukončete zobrazování bez uložení hodnoty do paměti.

Pro ukončení zobrazování parametrů stiskněte tlačítka „-“ ESC až po návrat na běžné zobrazování.

Pri přístupe k parametrom postupujte nižšie uvedeným spôsobom:

1. Súčasne stlačte tlačidlá 2 „+“ a „-“  na 5 sekúnd. Kotel požiada o zadanie prístupového kódu a na displeji sa zobrazí 222.

2. Stlačením tlačidla „+“ , zvolte kód 234

3. Stlačením tlačidla „+“ OK si zaistíte přístup k parametrom.

4. Na displeji sa zobrazí prvý dostupný parameter 201

5. Volbu parametrov vykonajte stlačením tlačidla „+“  - Příklad: zmena parametra 231

6. Stlačením tlačidla „+“ OK si zaistíte přístup k parametrom. Na displeji sa zobrazí blikajúca hodnota, napr.: 10"

7. Stlačením tlačidiel k 2 „+“ alebo „-“ , zvolte novú hodnotu, napr. 65"

8. Stlačením tlačidla „+“ OK, uložte změnu do paměti nebo tlačítkem „-“ ESC, ukončete zobrazování bez uložení hodnoty do paměti.



Na ukončení zobrazování parametrů stlačte tlačítka „-“ ESC až po návrat na běžné zobrazování.



Parametr	Popis	interval	Tovární nastavení
SERVISNÍ KÓD			222
	<i>Stisknutím tlačítka a "+" , zvolte 234 a stiskněte tlačítko "+" OK</i>		
201	Predohrev TV	0 = OFF 1 = ON	
214	Výběr typu čerpadla	0 = fixní 1 = modulační	1
	VYHRAZENO SAT Pouze v případě výměny elektronické karty		
215	Zakázané pravidelné mytí spalovací komory	0 = OFF 1 = ON	0
	Kotel se aktivuje každých 6 hodin po dobu 60 sekund při minimálním výkonu.		
216	NEPOUŽÍVAT		
220	Pozvolné zapalování	od 0 do 100	
	Viz. paragraf Nastavení Plyn		
224	Termoregulace	0 = OFF 1 = ON	0
228	Verze topení CARES S NELZE UPRAVOVAT	od 0 do 5	0
	Verze Kotle CARES S SYSTEM NELZE MĚNIT Upozornění! Změňte z 1 na 2 v případě připojení k vnějšímu bojleru prostřednictvím Sady ARISTON	0 = NEPOUŽÍVAT 1 = Zásobník externí s NTC čidlem 2 = Zásobník externí s termostatem ON/OFF 3 - 4 - 5 = NEPOUŽÍVAT	1
	VYHRAZENO SAT Pouze v případě výměny elektronické karty		
229	Jmenovitý výkon kotle		
	VYHRAZENO SAT Pouze v případě výměny elektronické karty		
231	Regulace maximální výkonu ogrzewania	od 0 do 99	
	JEN PRO SERVIS Viz. paragraf Nastavení Plyn		
232	Max. výkon TUV v % NELZE UPRAVOVAT	od 0 do 100	
	VYHRAZENO SAT Pouze v případě výměny plynu nebo elektronické karty, viz tabulka nastavení plynu		
233	Min. výkon v % NELZE UPRAVOVAT	od 0 do 100	
	VYHRAZENO SAT Pouze v případě výměny plynu nebo elektronické karty, viz tabulka nastavení plynu		
234	Max. výkon topení v % NELZE UPRAVOVAT	od 0 do 100	
	VYHRAZENO SAT Pouze v případě výměny plynu nebo elektronické karty, viz tabulka nastavení plynu		
236	Nastavení časovače zpoždění zážehu v režimu topení	od 0 do 7 minut	5
238	< Není dostupný >		
239	< Není dostupný >		

Parameter	Popis	interval	Továrenské nastavenie
SERVISNÝ KÓD			222
	<i>Stlačením tlačidla "+" , zvolte 234 a stlačte tlačidlo "+" OK</i>		
201	Predohrev TV	0 = OFF 1 = ON	
214	Výber typu čerpadla	0 = fixné 1 = modulačné	1
	VYHRADENÉ SAT Iba v prípade výmeny elektronickej karty		
215	Zakázané pravidelné umývanie spalovacej komory	0 = OFF 1 = ON	0
	Kotel sa aktivuje každých 6 hodín na 60 sekúnd pri minimálnom výkone.		
216	NEPOUŽÍVAŤ		
220	Pozvolné zapalovanie	od 0 do 100	
	Pozrite paragraf Nastavenie Plyn		
224	Termoregulácia	0 = OFF 1 = ON	0
228	Verzia kúrenia CARES S NIE JE MOŽNÉ UPRAVOVAŤ	od 0 do 5	0
	Verzia kotla CARES S SYSTEM NEMOŽNO UPRAVOVAŤ Upozornenie! Zmeňte z 1 na 2 v prípade pripojenia k vonkajšiemu bojleru prostredníctvom súpravy ARISTON	0 = NEPOUŽÍVAT 1 = Externý zásobník s NTC snímačom 2 = Externý zásobník s termostatom ZAP/Vyp 3 - 4 - 5 = NEPOUŽÍVAT	1
	VYHRADENÉ SAT Iba v prípade výmeny elektronickej karty		
229	Jmenovitý výkon kotle		
	VYHRADENÉ SAT Iba v prípade výmeny elektronickej karty		
231	Regulácia maximálnej výkonu ogrzewania	od 0 do 99	
	LEN PRE SERVIS Pozrite paragraf Nastavenie Plyn		
232	Max. výkon TUV v % NIE JE MOŽNÉ UPRAVOVAŤ	od 0 do 100	
	VYHRADENÉ SAT Iba v prípade výmeny elektronickej karty		
233	Min. výkon v % NIE JE MOŽNÉ UPRAVOVAŤ	od 0 do 100	
	VYHRADENÉ SAT Iba v prípade výmeny elektronickej karty		
234	Max. výkon kúrenia v % NIE JE MOŽNÉ UPRAVOVAŤ	od 0 do 100	
	VYHRADENÉ SAT Iba v prípade výmeny elektronickej karty		
236	Nastavenie časovača oneskorenia zážihu v režime kúrenia	od 0 do 7 minút	5
238	< Nieje dostupný >		
239	< Nieje dostupný >		

Parametr	Popis	interval	Tovární nastavení
243	Doběh ventilátoru	0 = OFF 1 = ON	0
245	Max. otáčky čerpadla	od 75 do 100 %	100
246	Min. otáčky čerpadla	od 40 do 100 %	
247	Ukazatel zařízení pro udržení tlaku okruhu topení	0 = pouze snímače teploty 1 = snímač tlaku 2 = proporcionální snímač tlaku	1
VYHRAZENO SAT Pouze v případě výměny elektronické karty			
250	Funkce COMFORT	0 = Deaktivováno 1 = Časováno 2 = Vždy aktivní	0
CARES S System – Aktivní s kotlem připojeným k externému bojleru so snímačem NTC.			
Časování = aktivace na 30 minut po čerpání užitkové vody Funkce "KOMFORT" se používá ke zvýšení úrovně komfortu uživatele při odběru TUV. Tato funkce udržuje horkou vodu v sekundárním výměníku i v době bez požadavku na odběr TUV, poskytuje horkou vodu již od počátku požadavku na odběr. Ke změně nastavení použijte tlačítka OK.			
252	Zpožděný vstup užitkové vody	5 až 200 (0,5 až 20 vteřin)	5
Zařízení proti vodnímu rázu			
253	Vypnutí hořáku ohřevu užitkové vody	0 = odvápnování (vypnuto při > 67 °C) 1 = + 4 °C /nastavení	0
254	Post-cirkulace a post-ventilace po čerpání užitkové vody	0 = OFF 1 = ON	0
OFF = 3 minuty post-cirkulace a post-ventilace po čerpání užitkové vody, pokud to vyžaduje teplota kotle. ON = vždy aktivní 3 minuty post-cirkulace a post-ventilace po čerpání užitkové vody.			
257	Funkce anti-legionella	0 = OFF 1 = ON	0
CARES S SYSTEM – Aktivní s kotlem připojeným k externému bojleru se sondou NTC.			
Tato funkce brání množení bakterií Legionella, které se někdy vyskytují ve vodovodním potrubí nebo zásobnících TV v místech, kde je teplota vody v rozmezí 20 až 40 °C. Tato funkce je aktivována vždy s přerušením dodávky el. energie, případně každých 30 dnů (pokud teplota nepřesáhla 59°C), voda je ohřata na teplotu 60°C po dobu jedné hodiny. Pokud je funkce aktivní, na displeji se zobrazuje "Ab"			
258	Anti-legionela četnost	od 24 do 480 h nebo 30 dnů	30

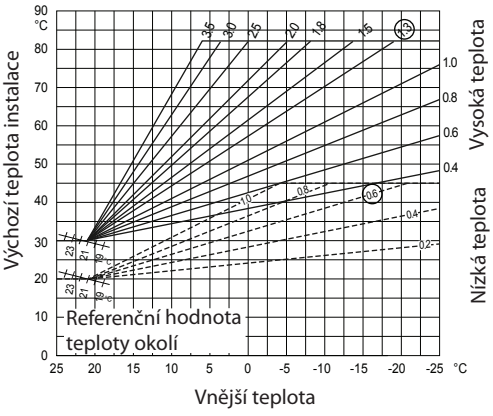
Parametr	Popis	interval	Tovární nastavení
243	Dobeh ventilátora	0 = OFF 1 = ON	0
245	Max. otáčky čerpadla	od 75 do 100 %	100
246	Min. otáčky čerpadla	od 40 do 100 %	
247	Ukazovateľ zariadenia na udržanie tlaku okruhu kúrenia	0 = iba snímače teploty 1 = snímač tlaku min. 2 = snímač tlaku proporcionálny	1
VYHRADENÉ SAT Iba v prípade výměny elektronické karty			
250	Funkcia COMFORT	0 = Deaktivovaná 1 = Časovo aktivná 2 = Trvale aktivná	0
CARES S System – Aktivní s kotlem připojeným k externému bojleru so snímačem NTC.			
Časovo aktivná = aktivácia na 30 minút po čerpaní TV Funkcia KOMFORT sa používa na zvýšenie úrovne komfortu používateľa pri odbere TV. Táto funkcia udržuje horúcu vodu v sekundárnom výmenníku aj v čase bez požiadavky na odber TV, poskytuje horúcu vodu už od počiatku požiadavky na odber. Na zmenu nastavenia použijte tlačidlo OK.			
252	Oneskorený vstup užitkovej vody	5 až 200 (0,5 až 20 sekúnd)	5
Zariadenie proti vodnému rázu			
253	Vypnutie horáka ohrevu užitkovej vody	0 = odvápnovanie (vypnuté pri > 67 °C) 1 = + 4 °C /nastavenie	0
254	Post-cirkulácia a post-ventilácia po čerpaní užitkovej vody	0 = OFF 1 = ON	0
OFF = 3 minúty post-cirkulácia a post-ventilácia po čerpaní užitkovej vody, ak to vyžaduje teplota kotle. ON = vždy aktivná 3 minúty post-cirkulácia a post-ventilácia po čerpaní užitkovej vody.			
257	Funkcia anti-legionella	0 = OFF 1 = ON	0
CARES S SYSTEM – Aktivní s kotlem připojeným k externému bojleru se sondou NTC.			
Táto funkcia bráni množení baktérií Legionella, ktoré sa niekedy vyskytujú vo vodovodnom potrubí alebo zásobníkoch TV v miestach, kde je teplota vody v rozmedzí 20 až 40 °C. Táto funkcia je aktivovaná vždy s prerušením dodávka el. energie, prípadne každých 30 dní (ak teplota nepresiahla 59°C). Voda je nahriata na teplotu 60°C počas jednej hodiny. Pokiaľ je funkcia aktivná, na displeji sa zobrazuje "Ab"			
258	Anti-legionela počet	od 24 do 720 h alebo 30 dní	30

Parametr	Popis	interval	Tovární nastavení
270	Funkce kominík	 Max. Topný výkon  Max. výkon TUV  Min. výkon	
<i>Aktivace také stisknutím tlačítka "RESET" po dobu 10 sekund. Tato funkce je automaticky deaktivována po 30 minutách nebo stiskem tlačítka "RESET".</i>			
271	Funkce Odvzdušení	Stiskněte tlačítko Ok	
293	Typ snímače spalin	0 = není k dispozici 1 = proporcionální 2 = ON/OFF	1
420	Nastavení hodnoty teploty instalace topení	0 = od 20 do 45 °C (nízká teplota) 1 = od 35 do 82 °C (vysoká teplota)	1
vyberte dle typologie instalace			
421	Výběr typu základní termoregulace dle připojených zařízení	0 = pevně stanovená vstupní teplota 1 = zařízení On/Off 2 = pouze sonda prostorové teploty 3 = pouze vnější sonda 4 = sonda prostorové teploty + vnější sonda	1
422	Sklon křivky	od 0.2 do 1.0 (nízká teplota) od 0.4 do 3.5 (vysoká teplota)	0.6 1.3
			
V případě použití vnější sondy spočítá přístroj výchozí teplotu co nejlépe přizpůsobenou vnější teplotě a typu instalace. Typ křivky musí být zvolen dle typu instalace a izolace místnosti.			

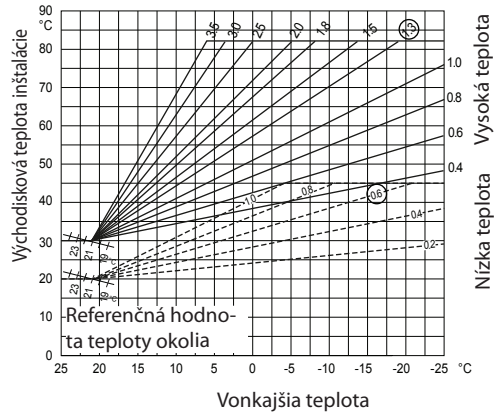
Parametr	Popis	interval	Tovární nastavení
270	Funkcia Kominár	 Max. výkon kúrenia  Max. výkon TUV  Min. výkon	
<i>Aktivácia taktiež stlačením tlačidla RESET na 10 sekúnd. Táto funkcia je automaticky deaktivovaná po 30 minútach alebo stlačením tlačidla RESET.</i>			
271	Funkcia Odvzdušnenia	Stlačte tlačidlo Ok	
293	Typ snímača spalin	0 = nie je k dispozícii 1 = proporcionálne 2 = ON/OFF	1
420	Nastavenie hodnoty teploty inštalácie kúrenia	0 = od 20 do 45 °C (nízká teplota) 1 = od 35 do 82 °C (vysoká teplota)	1
vyberte podľa typológie inštalácie			
421	Výber typu základnej termoregulácie podľa pripojených zariadení	0 = pevne stanovená vstupná teplota 1 = zariadenie On/Off 2 = iba sonda priestorovej teploty 3 = iba vonkajšia sonda 4 = sonda priestorovej teploty + vonkajšia sonda	1
422	Sklon krivky	od 0.2 do 1.0 (nízka teplota) od 0.4 do 3.5 (vysoká teplota)	0.6 1.3
			
V prípade použitia vonkajšej sondy spočíta prístroj východiskovú teplotu čo najlepšie prispôbenú vonkajšej teplotu a typu inštalácie. Typ krivky musí byť zvolený podľa typu inštalácie a izolácie miestnosti.			

Parametr	Popis	interval	Tovární nastavení
423	Paralelní posunutí	od -7 do +7 °C (nízká teplota)	0
		od -14 do +14 °C (vysoká teplota)	0
Pro přizpůsobení tepelné křivky požadavkům instalace je možné paralelně posunout křivku tak, aby se změnila výchozí teplota, čímž se změní i okolní teplota. Přístupem k parametru a stisknutím kláves 4 lze křivku posunout rovnoběžně. Hodnotu posunu lze číst na displeji od -14 do +14 pro systémy s vysokou teplotou nebo od -7 do 7 pro systémy s nízkou teplotou. Každý krok je ekvivalentem 1 °C zvýšení / snížení dodací teploty vzhledem k nastavené hodnotě.			
424	Kompenzace	od 0 do + 20	20
Pokud je nastavení = 0, zjištěná teplota sondy prostorové teploty nemá vliv na výpočet nastavení. Pokud je nastavení = 20, zjištěná teplota má maximální vliv na nastavení.			
425	Nastavení maximální teploty vytápění zóny 1	od 35 do + 82 °C	82
		pokud parametr 420 = 1	
		od 20 do + 45 °C	45
		pokud parametr 420 = 0	
426	Nastavení minimální teploty vytápění zóny 1	od 35 do + 82 °C	35
		pokud parametr 420 = 1	
		od 20 do + 45 °C	20
		pokud parametr 420 = 0	
821	Stav ventilátoru	0 = OFF 1 = ON	
822	Rychlost ventilátoru (x 100) ot/min		
824	Poloha rozdělovacího ventilu	0 = Uživatelská voda 1 = Vytápění	
827	Modulace čerpadla %		
831	Výstupní teplota topné vody (°C)		
832	Teplota zpátečky primárního výměníku (°C)		
834	Teplota spalin (°C)		
842	Vstupní teplota užitkové vody solárního zařízení		
	aktivováno pouze spolu se solární sadou připojenou k vnějšímu zásobníku		
874	Souhlas spínače sanitárního průtoku (Nr)	0 = Otevřít 1 = Uzavřeno	
876	Indikace přítomnosti plamene	0 = nepřítomnost 1 = Detekován plamen	
879	Ionizační proud		

Parametr	Popis	interval	Tovární nastavení
423	Paralelné posunutie	od -7 do +7 °C (nízká teplota)	0
		od -14 do +14 °C (vysoká teplota)	0
Kvôli prispôsobeniu tepelnej krivky požiadavkám inštalácie je možné paralelne posunúť krivku tak, aby sa zmenila východisková teplota, čím sa zmení aj okolitá teplota. Prístupom k parametru a stlačením klávesov 4 sa krivka môže posúvať paralelne. Hodnotu posunu je možné prečítať na displeji od -14 do +14 pre vysokoteplotné systémy alebo od -7 do 7 pre nízkoteplotné systémy. Každý krok je ekvivalentný k zvýšeniu / zníženiu dodacej teploty o 1 °C vzhľadom na nastavený objem.			
424	Kompenzácia	od 0 do + 20	20
Ak je nastavenie = 0, zistená teplota sondy priestorovej teploty nemá vplyv na výpočet nastavenia. Ak je nastavenie = 20, zistená teplota má maximálny vplyv na nastavenie.			
425	Nastavenie maximálnej teploty vykurovania zóny 1	od 35 do + 82 °C	82
		ak parameter 420 = 1	
		od 20 do + 45 °C	45
		ak parameter 420 = 0	
426	Nastavenie minimálnej teploty vykurovania zóny 1	od 35 do + 82 °C	35
		ak parameter 420 = 1	
		od 20 do + 45 °C	20
		ak parameter 420 = 0	
821	Stav ventilátora	0 = OFF 1 = ON	
822	Rýchlosť ventilátora (x 100) ot./min.		
824	Poloha trojcestného ventilu	0 = Uživatelská voda 1 = Vykurovanie	
827	Modulácia čerpadla %		
831	Teplota výstupu primárneho výmenníka (°C)		
832	Teplota späťochy primárneho výmenníka (°C)		
834	Teplota spalín (°C)		
842	Vstupná teplota užitkovej vody solárneho zariadenia		
	aktivované iba spolu so solárnou súpravou pripojenou k vonkajšiemu zásobníku		
874	Súhlas spínača sanitárneho prietoku (Nr)	0 = Otvoriť 1 = Zatvorené	
876	Indikácia prítomnosti plameňa	0 = neprítomné 1 = Zistený plameň	
879	Ionizačný prúd		

Pokyny k otevření pláště kotle a inspekce zevnitř

Před jakýmkoli zásahem do kotle vypněte elektrické napájení prostřednictvím vnějšího bipolárního vypínače a zavřete kohout přívodu plynu.

Pro zabezpečení přístupu do vnitřní části kotle je třeba:

1. odšroubujte dva šrouby z čelního panelu (a), zatáhněte za panel a nadzdvihněte ho, abyste ho uvolnili z horních kolíků (b)
2. vykloupte elektroniku tahem k sobě (c).

Pokyny na otvorenie plášťa kotla a inšpekcia zvnútra

Pred akýmkoľvek zásahom do kotla vypnite elektrické napájanie prostredníctvom vonkajšieho bipolárneho vypínača a zatvorte kohútik prívodu plynu.

Na zabezpečenie prístupu do vnútornej časti kotla treba:

1. odskrutkujte dve skrutky z čelného panelu (a), zatahnite za panel a nadvihnite ho aby ste ho uboľnili z horných kolíkov (b)
2. vykloupte elektroniku ťahom k sebe (c).

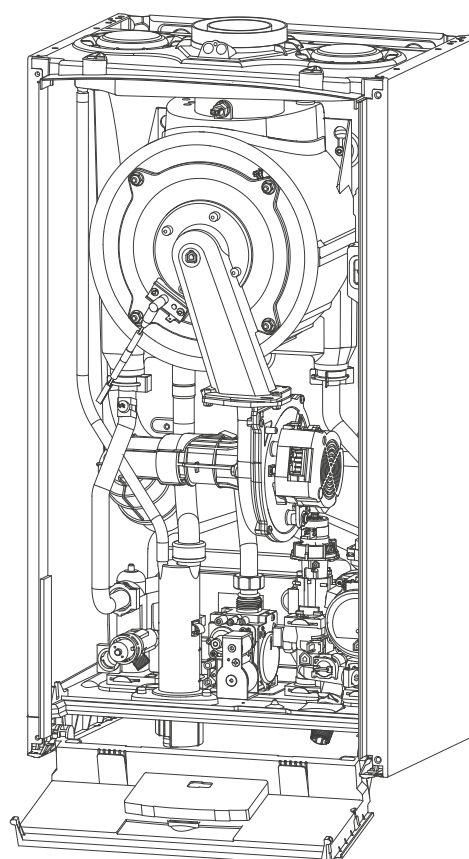
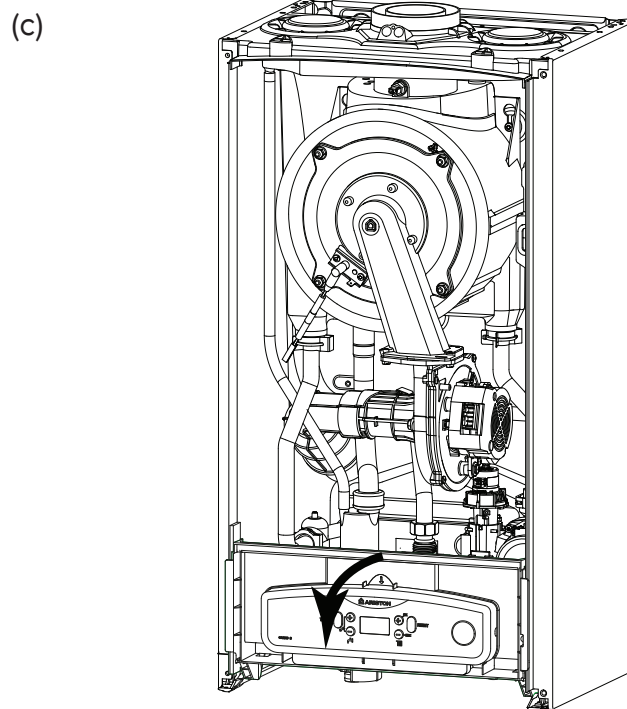
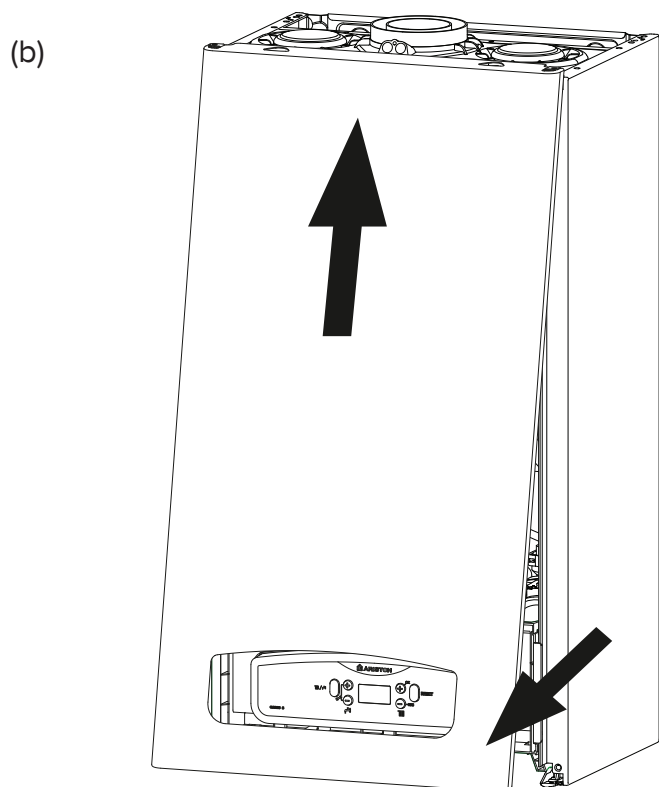
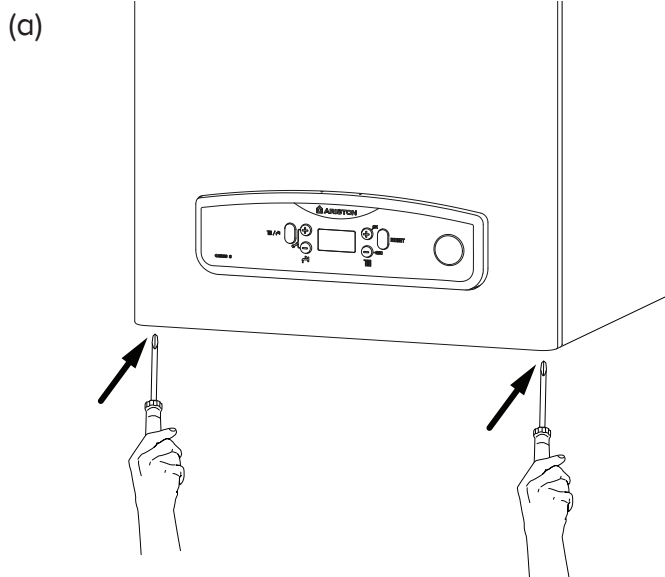

Provádění údržby je nezbytné pro bezpečnost, řádnou funkci a trvanlivost kotle. Údržba se řídí podle platných předpisů. V zájmu kontroly výkonu kotle a emisí škodlivin doporučujeme provádět periodicky analýzu spalin podle platných norem.

Před započítáním operací údržby je nutno:

- odpojit elektrické napájení a dát vnější bipolární vypínač kotle do polohy OFF;
 - uzavřít kohout přívodu plynu u tepelných a sanitárních zařízení.
- Po ukončení operace se znovu nastaví počáteční funkce.

Základní informace

Doporučujeme provádět na zařízení alespoň jedenkrát ročně následující kontroly:

1. Kontrola těsnění vodního okruhu zařízení s eventuelní výměnou těsnění za účelem obnovení správné těsnosti.
2. Kontrola těsnění plynového okruhu zařízení s eventuelní výměnou těsnění za účelem obnovení správné těsnosti.
3. Vizualní kontrola celkové stavu zařízení.
4. Vizualní kontrola spalování a případná demontáž a vyčištění hořáku.
5. Po kontrole bodu „3“ případná demontáž a vyčištění spalovací komory.
6. Po kontrole bodu „4“ případná demontáž a vyčištění hořáku a trysky.
7. Vyčištění primárního výměníku.
8. Kontrola funkčnosti bezpečnostních systémů topení:
 - bezpečnostní zásah při dosažení mezní teploty.
9. Kontrola funkčnosti bezpečnostních systémů rozvodu plynu:
 - bezpečnostní zásah v případě chybějícího plynu nebo plamene (ionizace).
10. Kontrola účinnosti produkce teplé užitkové vody (kontrola průtoku a teploty).
11. Všeobecná kontrola činnosti zařízení.
12. Odstranění oxidu ze zjišťovací elektrody pomocí smirkového papíru.

Čištění primárního výměníku

Pro správnou funkci je nutno zajistit průchodnost spalinové cesty přes výměník.

Do vnitřku primárního výměníku se lze dostat po demontáži hořáku. Vymytí můžete provést vodou s čisticím prostředkem a nekovovou štětkou, poté důkladným propláchnutím vodou.

Čištění sifonu

K sifonu je možné se dostat po vyjmutí kondenzační nádoby uložené v dolní části. Vymytí lze provést vodou s čisticím prostředkem.

Namontujte nádobu pro sběr kondenzátu zpět na místo.

Poznámka: v případě dlouhodobější odstávky přístroje je třeba před novým spuštěním naplnit sifon.

Nedostatek vody je nebezpečný a může vést k úniku splodin do ovzduší.

Zkouška funkce

Po provedení veškerých prací, spojených s údržbou, naplňte okruh výhřevu na tlak cca 1,0 bar a odvzdušněte celé zařízení.

Naplňte rovněž sanitární zásobník.

- Uvedte celé zařízení do provozu.
- Pokud je to nutné, odvzdušněte znovu celý systém.
- Proveďte veškerá nastavení a řádnou funkci všech ovládacích, regulačních a kontrolních prvků.
- Proveďte těsnost a řádnou funkci přístroje odtahu kouře / sání spalovacího vzduchu.

Vykonávanie údržby je nutné kvôli bezpečnosti, riadnej funkcii a trvanlivosti kotla. Údržba sa riadi podľa platných predpisov. V záujme kontroly výkonu kotla a emisií škodlivín odporúčame vykonávať periodicky analýzu spalin podľa platných noriem.

Pred začatím operácií údržby je nutné:

- odpojiť elektrické napájanie a dať vonkajší bipolárny vypínač kotla do polohy OFF;
- uzavrieť kohútik prívodu plynu na tepelných a sanitárnych zariadeniach.

Po ukončení operácie sa znovu nastaví počiatočná funkcia.

Základné informácie

Odporúčame vykonávať na zariadení aspoň raz ročne nasledujúce kontroly:

1. Kontrola tesnenia vodného okruhu zariadenia s eventuálnou výmenou obloženia s cieľom obnoviť správnu tesnosť.
2. Kontrola tesnenia plynového okruhu zariadenia s eventuálnou výmenou obloženia s cieľom obnoviť správnu tesnosť.
3. Vizualna kontrola celkového stavu zariadenia.
4. Vizualna kontrola spaľovania a prípadná demontáž a vyčistenie hořáku.
5. Po kontrole bodu „3“ prípadná demontáž a vyčistenie spaľovacej komory.
6. Po kontrole bodu „4“ prípadná demontáž a vyčistenie hořáku a dýzy.
7. Vyčistenie primárneho výmenníka.
8. Kontrola funkčnosti bezpečnostných systémov kúrenia:
 - bezpečnostný zásah pri dosiahnutí medznej teploty.
9. Kontrola funkčnosti bezpečnostných systémov rozvodu plynu:
 - bezpečnostný zásah v prípade chýbajúceho plynu alebo plameňa (ionizácia).
10. Kontrola účinnosti produkcie teplej užitkovej vody (kontrola prietoku a teploty).
11. Všeobecná kontrola činnosti zariadenia.
12. Odstránenie oxidu zo zisťovacej elektródy pomocou šmirgľového papiera.

Čistenie primárneho výmenníka

Čistenie odvodu spalin

Do vnútra primárneho výmenníka sa je možné dostať po demontáži hořáku.

Na vymytie môžete použiť vodu s čisticím prostriedkom a nekovovú štetku, potom opláchnuť vodou.

Čistenie sifónu

K sifónu je možné sa dostať po vybratí kondenzačnej nádoby uložené v dolnej časti. Na vymytie je možné použiť vodu s čisticím prostriedkom.

Namontujte nádobu na zber kondenzátu späť na miesto.

Poznámka: V prípade dlhodobejšej odstávky prístroja treba pred novým spustením naplniť sifón.

Nedostatok vody je nebezpečný a môže viesť k úniku splodín do ovzdušia.

Skúška funkčnosti

Po vykonaní všetkých prác spojených s údržbou naplňte okruh výhřevu na tlak cca 1,0 bar a odvzdušnite celé zariadenie.

Naplňte zároveň sanitárny zásobník.

- Uvedte celé zariadenie do prevádzky.
- Ak je to nutné, odvzdušnite znovu ohrievacie zariadenie.
- Preverte všetky nastavenia a riadnu funkciu všetkých ovládacích, regulačných a kontrolných prvkov.
- Preverte tesnosť a riadnu funkciu prístroja odtahu dymu / nasávania spaľovacieho vzduchu.

Operace vypuštění zařízení

Vypuštění topného zařízení musí být prováděno následujícím způsobem:

- vypnout kotel, nastavit vnější bipolární přepínač do polohy OFF a uzavřít kohout přívodu plynu;
- povolit automatický výfukový plynový ventil;
- otevřít vypouštěcí kohout zařízení a sebrat vypuštěnou vodu do nádoby;
- vyprázdnit i nejspodnější položené body zařízení (kde se takové nacházejí).

Pokud zamýšlíte ponechat zařízení mimo provoz v prostředí, kde může okolní teplota v zimním období klesnout pod 0 °C, doporučuje se přidat do vody topného zařízení nemrznoucí směs; vyhněte se tak opakovanému vyprázdňování zařízení. V případě použití této kapaliny si pečlivě ověřte její slučitelnost s nerez ocelí, tvořící těleso kotle.

Doporučuje se použití nemrznoucích výrobků s obsahem GLYKOLU propylenového typu a inhibitoru koroze (jako např. CILLICHEMIE CILLIT CC 45, který je netoxický a splňuje současně funkci nemrznoucí směsi, přípravku proti korozi a krustě) v dávkách, předepsaných výrobcem v závislosti na předpokládané minimální teplotě.

Periodicky kontrolujte pH nemrznoucí směsi okruhu kotle a přikročte k její výměně, jakmile je změřená hodnota nižší, než hranice, předepsaná výrobcem.

NEMÍCHEJTE ROZDÍLNÉ DRUHY NEMRZNOUCÍCH SMĚSÍ.

Výrobce nezodpovídá za škody, způsobené na přístroji či zařízení vinou použití nevhodných nemrznoucích přípravků či přísad.

Vyprázdnění okruhu TUV

Pokaždé, když existuje nebezpečí mrazu, je třeba vyprázdnit okruh TUV, a to následovně:

- zavřete kohout přívodu vody z rozvodu vody;
- otevřete všechny kohouty teplé a studené vody;
- vyprázdníte nejnižší položené body rozvodu (jsou-li součástí).

UPOZORNĚNÍ

Aktivováním event. odpadních otvorů je třeba před jakoukoli manipulací vyprázdnit komponenty, které by mohly obsahovat horkou vodu.

Provést odstranění vodního kamene ze všech dílů, přičemž je třeba se držet instrukcí uvedených v bezpečnostní kartě používaného výrobku, dobře vyvětrat místnost, používat ochranné oděvy, vyhnout se směšování odlišných produktů a chránit přístroj a okolo umístěné předměty.

Hermeticky uzavřít veškeré otvory, užívané pro čtení tlaku plynu či pro seřizování plynu.

Ujistit se, že tryska je kompatibilní s používaným typem plynu.

V případě, že by byla cítit spálenina, ze zařízení uniká kouř, nebo by byl silně cítit zápach plynu, odpojte přístroj z elektrické sítě, uzavřete kohout plynu, otevřete ihned okna a zavolejte technika.

Informace pro uživatele

Informujte uživatele o způsobech činnosti rozvodu.

Zejména nezapomeňte dodat uživateli návody k použití a informovat jej o tom, že je tyto návody třeba uschovat jako součásti zařízení.

Dále poskytněte uživateli následující informace:

- O potřebě pravidelně kontrolovat tlak vody v rozvodu a o způsobu jeho doplnění a odvodu.
- O způsobu nastavení teploty a regulačních zařízení za účelem zajištění správné a úsporné správy rozvodu.
- O potřebě pravidelného provádění údržby rozvodu v souladu se zákonem stanovenými požadavky.
- O tom, že je jednoznačně zakázáno měnit nastavení týkající se přívodu vzduchu podporujícího hoření a spalovaného plynu.

Operácia vypustenia zariadenia

Vykurovacie zariadenie sa musí vypúšťať nasledujúcim spôsobom:

- vypnúť kotel, nastaviť vonkajší bipolárny prepínač do polohy OFF a uzavrieť kohútik prívodu plynu;
- povoliť automatický výfukový plynový ventil;
- otvoriť vypúšťací kohútik zariadenia a nabrať vypustenú vodu do nádoby;
- vyprázdniť aj najspodnejšie položené body zariadenia (kde sa také nachádzajú).

Ak zamýšľate ponechať zariadenie mimo prevádzky v prostredí, kde môže okolitá teplota v zimnom období klesnúť pod 0 °C, odporúča sa pridať do vody vykurovacieho zariadenia nemrznúcu zmes; vyhněte sa tak opakovanému vyprázdňovaniu zariadenia. V prípade použitia tejto kvapaliny si dôkladne overte jej zlučiteľnosť s antikoroovou oceľou tvoriacou teleso kotla.

Odporúča sa použitie nemrznúcich výrobkov s obsahom GLYKOLU propylénového typu a inhibítora korózie (ako napr. CILLICHEMIE CILLIT CC 45, ktorý je netoxický a spĺňa súčasne funkciu nemrznúcej zmesi, prípravku proti korózii a kôre) v dávkach predpísaných výrobcem v závislosti od predpokladanej minimálnej teploty.

Periodicky kontrolujte pH nemrznúcej zmesi okruhu kotla a prikróčte k jej výmene, hneď ako je zmeraná hodnota nižšia než hranica predpísaná výrobcem.

NEMIEŠAJTE ROZDIELNE DRUHY NEMRZNOUCÍCH ZMESÍ.

Výrobca nezodpovedá za škody spôsobené na prístroji či zariadení vinou použitia nevhodných nemrznúcich prípravkov či přísad.

Vyprázdnenie okruhu TUV

Zakaždým, keď existuje nebezpečenstvo mrazu, treba vyprázdnit okruh TUV, a to nasledovne:

- zatvorte kohútik prívodu vody z rozvodu vody;
- otvorte všetky kohútiky teplej a studenej vody;
- vyprázdnite najnižšie položené body rozvodu (ak sú súčasťou).

UPOZORNENIE

Aktivováním event. odpadových otvorov treba pred akoukoľvek manipuláciou vyprázdnit komponenty, ktoré by mohli obsahovať horúcu vodu.

Odstániť vodný kameň zo všetkých dielov, pričom treba sa držať inštrukcií uvedených v karte bezpečnostných údajov používaného výrobku, dobre vyvetrať miestnosť, používať ochranné odevy, vyhnúť sa miešaniu odlišných produktov a chrániť prístroj a okolo umiestnené predmety.

Hermeticky uzavrieť všetky otvory používané na čítanie tlaku plynu či na nastavovanie plynu.

Uistiť sa, že dýza je kompatibilná s používaným typom plynu.

V prípade, že by bolo cítiť spáleninu, zo zariadenia uniká dym alebo by bolo silne cítiť zápach plynu, odpojte prístroj od elektrickej siete, zatvorte kohútik plynu, otvorte ihneď okná a zavolajte technika.

Informácie pre používateľa

Informujte používateľa o spôsoboch činnosti rozvodu.

Najmä nezabudnite dodať používateľovi návody na použitie a informovať ho o tom, že treba tieto návody uschovať ako súčasť zariadenia.

Ďalej poskytnite používateľovi nasledujúce informácie:

- O potrebe pravidelne kontrolovať tlak vody v rozводе a o spôsobe jeho doplnenia a odvodu.
- O spôsobe nastavenia teploty a regulačných zariadení s cieľom zaistiť správnu a úspornú správu rozvodu.
- O potrebe pravidelného vykonávania údržby rozvodu v súlade so zákonom stanovenými požiadavkami.
- O tom, že je jednoznačne zakázané meniť nastavenia týkajúce sa prívodu vzduchu podporujúceho horenie a spalovaného plynu.

Likvidace odpadů

Výrobky a jejich obaly jsou konstruovány a vyrobeny z recyklovatelných materiálů.

Obalový materiál, nespotřebované části dodávky zařízení stejně jako kotol po skončení jeho životnosti předejte k likvidaci pouze odborným firmám určeným pro likvidaci tříděného odpadu.

POZOR:

Pro likvidaci využijte systému „ekologických dvorů“.
Veškeré plasty, papír, kovové materiály předejte k ekologické likvidaci.

Likvidácia odpadov

Výrobky a ich obaly sú konstruované a vyrobené z recyklovateľných materiálov.

Obalový materiál, nespotrebované časti dodávky zariadenia rovnako ako kotol po skončení jeho životnosti odovzdajte na likvidáciu iba odborným firmám určeným na likvidáciu triedeného odpadu.

POZOR:

Na likvidáciu využite systém „ekologických dvorov“.
Všetky plasty, papier, kovové materiály odovzdajte na ekologickú likvidáciu.

Symboły údajů na štítku

Symboły údajov na štítku

1				2			
3			4	5			
6							
7							
8		12	Q	MAX	MIN	14	
9		13	P	15			
10	11		16	17		18	
						20	
				19		21	
						22	

- 1. Obchodní značka
- 2. Výrobce
- 3. Model - Výrobní č.
- 4. Obchodní kód
- 5. Č. homologace
- 6. Země určení - kategorie plynu
- 7. Příprava pro plyn
- 8. Typologie instalace
- 9. Elektrické údaje
- 10. Maximální tlak v okruhu TUV
- 11. Maximální tlak v topném rozvodu
- 12. Typ kotle
- 13. Třída NOx / Účinnost
- 14. Tepelná kapacita max. - min.
- 15. Tepelný výkon max. - min.
- 16. Specifický průtok
- 17. Nastavený výkon kotle
- 18. Jmenovitý průtok okruhu TUV
- 19. Použitelné plyny
- 20. Minimální teplota v pracovním prostředí
- 21. Maximální teploty topení
- 22. Maximální teploty topení

- 1. Obchodná značka
- 2. Výrobca
- 3. Model - Výrobné č.
- 4. Obchodný kód
- 5. Č. homologizácie
- 6. Krajina určenia – kategória plynu
- 7. Príprava pre plyn
- 8. Typológia inštalácie
- 9. Elektrické údaje
- 10. Maximálny tlak v okruhu TUV
- 11. Maximálny tlak vo vykurovacom rozvode
- 12. Typ kotla
- 13. Trieda NOx / Účinnosť
- 14. Tepelná kapacita max. – min.
- 15. Tepelný výkon max. – min.
- 16. Špecifický prietok
- 17. Nastavený výkon kotla
- 18. Menovitý prietok okruhu TUV
- 19. Použitelné plyny
- 20. Minimálna teplota v pracovnom prostredí
- 21. Maximálne teploty kúrenia
- 22. Maximálne teploty kúrenia







OBCENÉ ÚDAJE	Model:	CARES S			
		24	24 System	30	
Certifikace CE (pin)		0085CU0394			
Typ kotle		B23, B23p, B33 C13(x), C23, C33(x), C43(x), C53(x), C63(x) C83(x), C93(x)			
ENERGETICKÉ CHARAKTERISTIKY	Jmenovitý průtok ohřevu max./min. (Pci)Qn	kW	20,0 / 4,7	20,0 / 4,7	24,0 / 5,8
	Jmenovitý průtok ohřevu max./min. (Pcs)Qn	kW	22,2 / 5,2	22,2 / 5,2	26,7 / 6,4
	Jmenovitý průtok ohřevu užitkové vody max./min. (Pci)Qn	kW	23,5 / 4,7	23,5 / 4,7	29,0 / 5,8
	Jmenovitý průtok ohřevu užitkové vody max./min. (Pcs)Qn	kW	26,1 / 5,2	26,1 / 5,2	32,2 / 6,4
	Užitný výkon max./min. (80 °C-60 °C)Pn	kW	19,6 / 4,6	19,6 / 4,6	23,6 / 5,7
	Užitný výkon max./min. (50 °C-30 °C)Pn	kW	21,0 / 4,9	21,0 / 4,9	25,6 / 6,1
	Užitný výkon max./min. užitkové vodyPn	kW	23,0 / 4,6	23,0 / 4,6	28,5 / 5,7
	Tepelný výkon (kouřovodu)	%	98,4	98,4	98,4
	Výkon při jmenovitém průtoku ohřevu (60/80 °C) Hi/Hs	%	98,0 / 88,2	98,0 / 88,2	98,2 / 88,5
	Výkon při jmenovitém průtoku ohřevu (30/50 °C) (kondenzát) Hi/Hs	%	105,0 / 94,6	105,0 / 94,6	106,5 / 95,9
	Výkon při 30 % až 30 °C (kondenzát) Hi/Hs	%	108,5 / 97,7	108,5 / 97,7	108,6 / 97,8
	Výkon při minimálním průtoku ohřevu (60/80 °C) Hi/Hs	%	97,1 / 87,4	97,1 / 87,4	97,6 / 87,8
	Hvězdičky výkonu (směrnice 92/42/EEC)		★★★★		
Ztráta kouřovodu při spuštěném hořáku	%	1,6	1,6	1,6	
EMISE	Tlak vzduchu	Pa	100	100	100
	Třída Nox	clasa	6		
	Teplota spalín (G20) (80 °C-60 °C)	°C	54	54	53
	Obsah CO ₂ (G20) (80 °C-60 °C)	%	9,4 / 8,9		
	Obsah CO (0 % O ₂) (80 °C-60 °C)	ppm	178	178	181
	Obsah O ₂ (G20) (80 °C-60 °C)	%	3,7	3,7	3,7
	Maximální průtok spalín (G20) (80 °C-60 °C)	Kg/h	37,0	37,0	45,7
	Přebytek vzduchu (80 °C-60 °C)	%	21	21	21
Topný okruh	Plnicí tlak expanzní nádoby	bar	1		
	Maximální ohřevný tlak	Mpa (bar)	0,3 (3)		
	Objem expanzní nádoby	l	8		
	Teplota ohřevu min./max. (rozsah vysoké teploty)	°C	35 / 82		
	Teplota ohřevu min./max. (rozsah nízké teploty)	°C	25 / 45		
Okruh teplé vody	Teplota užitkové vody min./max.	°C	36 / 60	40 / 60	36 / 60
	Specifický průtok užitkové vody (ΔT = 30 °C)	l/min	10,5		13,3
	Objem horké vody ΔT = 25 °C	l/min	13,1		16,0
	Objem horké vody ΔT = 35 °C	l/min	9,4		11,4
	Hvězdičkové označení komfortu užitkové vody (EN13203)		★★★★		★★★★
	Minimální průtok teplé vody	l/min	>2		>2
	Tlak užitkové vody max./min.	Mpa (bar)	0,7/0,03 (7/0,3)		0,7/0,03 (7/0,3)
ELEKTRICKÝ	Napětí/frekvence napájení	V/Hz	230 / 50		
	Celková elektrická spotřeba	W	69	69	73
	Indexu energetické účinnosti oběhových čerpadlo		EEI ≤ 0,23		
	Minimální okolní teplota pro použití	°C	0		
	Stupeň ochrany elektrické instalace	IP	X5D		
Váha	kg	26	24	28	

VŠEOBECNÉ ÚDAJE	Model		CARES S		
			24	24 System	30
	Certifikácia CE (pin)		0085CU0394		
	Typ kotla		B23, B23p, B33, C13(x), C23, C33(x), C43(x), C53(x), C63(x) C83(x), C93(x)		
ENERGETICKÉ CHARAKTERISTIKY	Menovitý výkon ohrevu max./min. (Hi)..Qn	kW	20,0 / 4,7	20,0 / 4,7	24,0 / 5,8
	Menovitý výkon ohrevu max./min. (Hs)Qn	kW	22,2 / 5,2	22,2 / 5,2	26,7 / 6,4
	Menovitý výkon ohrevu úžitkovej vody max./min. (Hi).....Qn	kW	23,5 / 4,7	23,5 / 4,7	29,0 / 5,8
	Menovitý výkon ohrevu úžitkovej vody max./min. (Hs).....Qn	kW	26,1 / 5,2	26,1 / 5,2	32,2 / 6,4
	Úžitkový výkon max./min. (80 °C – 60 °C) Pn	kW	19,6 / 4,6	19,6 / 4,6	23,6 / 5,7
	Úžitkový výkon max./min. (50 °C – 30 °C) Pn	kW	21,0 / 4,9	21,0 / 4,9	25,6 / 6,1
	Úžitkový výkon max./min. úžitkovej vody Pn	kW	23,0 / 4,6	23,0 / 4,6	28,5 / 5,7
	Účinnosť (dymovodu)	%	98,4	98,4	98,4
	Účinnosť pri menovitom výkone (60/80 °C)	%	98,0 / 88,2	98,0 / 88,2	98,2 / 88,5
	Účinnosť pri menovitom výkone (30/50 °C)	%	105,0 / 94,6	105,0 / 94,6	106,5 / 95,9
	Účinnosť pri 30 % až 30 °C	%	108,5 / 97,7	108,5 / 97,7	108,6 / 97,8
	Účinnosť pri minimálnom výkone (60/80 °C)	%	97,1 / 87,4	97,1 / 87,4	97,6 / 87,8
	Hviezdičky výkonu (smernica 92/42/EEC)	hviezdy	★★★★		
	Strata dymovodu pri spustenom horáku	%	1,6	1,6	1,6
EMISIE	Tlak vzduchu	Pa	100	100	100
	Trieda Nox	clasa	6		
	Teplota spalín (G20) (80 °C – 60 °C)	°C	54	54	53
	Obsah CO2 (G20) (80 °C – 60 °C)	%	9,4 / 8,9		
	Obsah CO (0 % O2) (80 °C – 60 °C)	ppm	178	178	181
	Obsah O2 (G20) (80 °C – 60 °C)	%	3,7	3,7	3,7
	Maximálny prietok spalín (G20) (80 °C – 60 °C)	kg/h	37,0	37,0	45,7
	Prebytok vzduchu (80 °C – 60 °C)	%	21	21	21
VYKUROVACÍ OKRUH	Plniaci tlak expanznej nádoby	bari	1		
	Maximálny tlak	Mpa (bar)	0,3 (3)		
	Objem expanznej nádoby	l	8		
	Teplota ohrevu min./max. (rozsah vysokej teploty)	°C	35 / 82		
	Teplota ohrevu min./max. (rozsah nízkej teploty)	°C	25 / 45		
	Teplota úžitkovej vody min./max.	°C	36 / 60	40 / 60	36 / 60
	Špecifický prietok úžitkovej vody (ΔT = 30 °C)	l/min	10,5		13,3
	Objem horúcej vody ΔT = 25 °C	l/min	13,1		16,0
	Objem horúcej vody ΔT = 35 °C	l/min	9,4		11,4
	Hviezdičkové označenie komfortu úžitkovej vody (EN13203)	stea	★★★★		★★★★
	Minimálny prietok teplej vody	l/min	>2		>2
	Tlak úžitkovej vody max./min.	Mpa (bar)	0,7/0,03 (7/0,3)		0,7/0,03 (7/0,3)
ELEKTRICKÝ	Napätie/frekvencia napájania	V/Hz	230 / 50		
	Celková elektrická spotreba	W	69	69	73
	Koeficient energetickej účinnosti obehové čerpadlo		EEI ≤ 0,23		
	Minimálna okolitá teplota pre použitie	°C	0		
	Stupeň ochrany elektrickej inštalácie	IP	X5D		
	Hmotnosť	kg	26	24	28

Údaje ErP - EU 813/2013

Model:		CARES S		
		24	24 SYSTEM	30
Kondenzační kotel	ano/ne	ano	ano	ano
Nízkoteplotní kotel	ano/ne	ne	ne	ne
Kotel typu B1	ano/ne	ne	ne	ne
Kogenerační ohřívač pro vytápění vnitřních prostorů	ano/ne	ne	ne	ne
Kombinovaný ohřívač	ano/ne	ano	ne	ano
Kontaktní údaje (Jméno a adresa výrobce nebo jeho zplnomocněného zástupce)		ARISTON THERMO S.p.A. Viale A. Merloni 45 60044 FABRIANO AN - ITALIA		
ErP OHŘEVU				
Jmenovitý tepelný výkon P_n	kW	20	20	24
Užitný výkon při jmenovitém tepelném výkonu a ve vysokoteplotním režimu P_4	kW	19,5	19,5	23,7
Užitný výkon při 30 % jmenovitého tepelného výkonu a v nízkoteplotním režimu (teplota zpátečky 30°C) P_1	kW	6,0	6,0	7,2
Sezonní energetická účinnost vytápění η_s	%	93	93	93
Tepelná účinnost při jmenovitém tepelném výkonu a ve vysokoteplotním režimu (60-80°C) η_4	%	88,2	88,2	88,5
Tepelná účinnost při 30 % jmenovitého tepelného výkonu a v nízkoteplotním režimu (teplota zpátečky 30°C) η_1	%	97,7	97,7	97,8
ErP UŽITKOVÉ VODY				
Deklarovaný zátěžový profil		XL		XL
Energetická účinnost ohřevu vody η_{wh}	%	84		83
Denní spotřeba elektrické energie Q_{elec}	kWh	0,171		0,178
Denní spotřeba paliva Q_{fuel}	kWh	23,161		23,751
SPOTŘEBA POMOCNÉ ELEKTRICKÉ ENERGIE				
Při plném zatížení el_{max}	kW	0,024	0,024	0,030
Při částečném zatížení el_{min}	kW	0,013	0,013	0,015
V pohotovostním režimu P_{SB}	kW	0,003	0,003	0,004
DALŠÍ POLOŽKY				
Tepelná ztráta v pohotovostním režimu P_{stby}	kW	0,043	0,043	0,045
Spotřeba elektrické energie zapalovacího hořáku P_{ign}	kW	0,000	0,000	0,000
Hladina akustického výkonu ve vnitřním prostoru L_{WA}	dB	50	50	50
Emise oxidů dusíku NOx	mg/kWh	33	33	44







INFORMAČNÍ LIST VÝROBKU - EU 811/2013

Značka				
Model/y: (informace k určení modelu/ů, na který/é se informace vztahují)		CARES S		
		24	24 SYSTEM	30
Deklarovaný zátěžový profil ITUV -		XL		XL
Třída sezonní energetické účinnosti vytápění				
Třída energetické účinnosti ohřevu vody				
Jmenovitý tepelný výkon P_n	kW	20	20	24
Roční spotřeba energie Q_{HE}	GJ	38	38	46
Roční spotřeba elektrické energie AEC	kWh	37		38
Roční spotřeba paliva AFC	GJ	18		18
Sezonní energetická účinnost vytápění η_s	%	93	93	93
Energetická účinnost ohřevu vody η_{WH}	%	84		83
Hladina akustického výkonu ve vnitřním prostoru L_{WA}	dB	50	50	50

Údaje ErP - EU 813/2013

Model:		CARES S		
		24	24 SYSTEM	30
Kondenzačný kotol	áno/nie	áno	áno	áno
Kotol pre nízke teploty	áno/nie	nie	nie	nie
Kotol B1	áno/nie	nie	nie	nie
Kogeneračný tepelný zdroj na vykurovanie priestoru	áno/nie	nie	nie	nie
Kombinovaný tepelný zdroj	áno/nie	áno	nie	áno
Kontaktné údaje		ARISTON THERMO S.p.A. Viale A. Merloni 45 60044 FABRIANO AN - ITALIA		
ErP VYKUROVACÍ				
Úžitkový výkon P_n	kW	20	20	24
Užitočný tepelný výkon pri menovitom tepelnom výkone a režime s vysokou teplotou P_4	kW	19,5	19,5	23,7
Užitočný tepelný výkon pri 30 % menovitého tepelného výkonu a režime s nízkou teplotou (teplotu vracaného 30°C) P_1	kW	6,0	6,0	7,2
Sezónna energetická účinnosť vykurovania η_s	%	93	93	93
Užitočná účinnosť pri menovitom tepelnom výkone a režime s vysokou teplotou (60-80°C) η_4	%	88,2	88,2	88,5
Užitočná účinnosť pri 30 % menovitého tepelného výkonu a režime s nízkou teplotou 30°C) η_1	%	97,7	97,7	97,8
ErP OKRUH ÚŽITKOVEJ VODY				
Deklarovaný profil zaťaženia		XL		XL
Energetická účinnosť prípravy teplej vody η_{wh}	%	84		83
Denná spotreba elektrickej energie Q_{elec}	kWh	0,171		0,178
Denná spotreba paliva Q_{fuel}	kWh	23,161		23,751
SPOTREBA POMOCNEJ ELEKTRICKEJ ENERGIE				
Pri plnom zaťažení elmax	kW	0,024	0,024	0,030
Pri čiastočnom zaťažení elmin	kW	0,013	0,013	0,015
V pohotovostnom režime P_{SB}	kW	0,003	0,003	0,004
OSTATNÉ POLOŽKY				
Tepelná strata v pohotovostnom režime P_{stby}	kW	0,043	0,043	0,045
Elektrický príkon zapaľovacieho horáka P_{IGN}	kW	0,000	0,000	0,000
Vnútorná hladina akustického výkonu L_{WA}	dB	50	50	50
Emisie oxidov dusíka NOx	mg/kWh	33	33	44

INFORMAČNÝ LIST - EU 811/2013

Ochranná známka				
		CARES S		
Model:		24	24 SYSTEM	30
		XL		XL
Deklarovaný profil zaťaženia				
Triedy sezónnej energetickej účinnosti vykurovania priestoru				
Triedy energetickej účinnosti ohrevu vody		20	20	24
Úžitkový výkon P_n	kW	38	38	46
Ročná spotreba energie Q_{HE}	GJ	37		38
Ročná spotreba elektrickej energie AEC	kWh	18		18
Ročná spotreba paliva AFC- GENUS PREMIUM EVO	GJ	93	93	93
Sezónna energetická účinnosť vykurovania η_s	%	84		83
Energetická účinnosť prípravy teplej vody η_{wh}	%	50	50	50
Vnútorná hladina akustického výkonu L_{WA}	dB	50		51

2015 811/2013

Pokyny pro vyplnění provedení energetického štítku souprav sestávajících z ohřívače pro vytápění vnitřních prostorů (or kombinovaného ohřívače), regulátoru teploty a solárního zařízení.

1. název nebo ochranná známka dodavatele;
2. identifikační značka modelu používaná dodavatelem;
3. třída sezonní energetické účinnosti vytápění ohřívače pro vytápění vnitřních prostor, vyplnit;
4. třídy sezonní energetické účinnosti vytápění kombinovaného ohřívače a energetické účinnosti ohřevu vody, vyplnit;
5. informace, zda do soupravy sestávající z kombinovaného ohřívače, regulátoru teploty a solárního zařízení může být začleněn solární kolektor, zásobník teplé vody, regulátor teploty a/nebo přídatný ohřívač;
6. třída sezonní energetické účinnosti vytápění vnitřních prostorů soupravy sestávající z ohřívače pro vytápění vnitřních prostorů, regulátoru teploty a solárního zařízení, stanovená v souladu s bodem 1 následující strany.
Hrot šipky udávající třídu sezonní energetické účinnosti vytápění soupravy sestávající z ohřívače pro vytápění vnitřních prostorů, regulátoru teploty a solárního zařízení je umístěn ve stejné výšce jako hrot šipky příslušné třídy energetické účinnosti;
7. třída sezonní energetické účinnosti vytápění soupravy sestávající z kombinovaného ohřívače, regulátoru teploty a solárního zařízení, stanovená, stanovená v souladu s bodem 5 následující strany.
Hrot šipky udávající třídu sezonní energetické účinnosti vytápění soupravy sestávající z kombinovaného ohřívače, regulátoru teploty a solárního zařízení je umístěn ve stejné výšce jako hrot šipky příslušné třídy energetické účinnosti.

2015 811/2013

Pokyny pre vyplnenie informačný list zostáv zložených z tepelného zdroja na vykurovanie priestoru (alebo kombinovaného tepelného zdroja), regulátora teploty a solárneho zariadenia.

- Na štítku sa uvádzajú tieto informácie:
1. meno alebo ochranná známka predajcu a/alebo dodávateľa;
 2. predajcov a/alebo dodávateľov identifikačný kód modelu;
 3. trieda sezónnej energetickej účinnosti vykurovania priestoru v prípade tepelného zdroja na vykurovanie priestoru už písali.
 4. triedy sezónnej energetickej účinnosti vykurovania priestoru a ohrevu vody v prípade kombinovaného tepelného zdroja už písali.
 5. uvedenie informácie, či do zostavy zloženej z tepelného zdroja na vykurovanie priestoru, regulátora teploty a solárneho zariadenia možno zahrnúť aj solárny kolektor, zásobník teplej vody, regulátor teploty a/alebo dodatočný tepelný zdroj na vykurovanie priestoru;
 6. trieda sezónnej energetickej účinnosti vykurovania priestoru v prípade zostavy zloženej z tepelného zdroja na vykurovanie priestoru, regulátora teploty a solárneho zariadenia, stanovené, ako je uvedené na obrázku 1 na nasledujúcich stránkach. Špička šipky, ktorá obsahuje triedu sezónnej energetickej účinnosti vykurovania priestoru v prípade zostavy zloženej z tepelného zdroja na vykurovanie priestoru, regulátora teploty a solárneho zariadenia, sa umiestňuje do rovnakej výšky, v akej je špička šipky príslušnej triedy energetickej účinnosti.
 7. trieda energetickej účinnosti ohrevu vody v prípade zostavy zloženej z kombinovaného tepelného zdroja, regulátora teploty a solárneho zariadenia, stanovené, ako je uvedené na obrázku 5 na nasledujúcich stránkach.
Špička šipky, ktorá obsahuje triedu energetickej účinnosti ohrevu vody v prípade zostavy zloženej z kombinovaného tepelného zdroja, regulátora teploty a solárneho zariadenia, sa umiestňuje do rovnakej výšky, v akej je špička šipky príslušnej triedy energetickej účinnosti.

SOUPRAVY SESTÁVAJÍCÍ Z KOMBINOVANÉHO OHŘÍVAČE, REGULÁTORU TEPLoty A SOLÁRNÍHO ZAŘÍZENÍ

Informační list soupravy sestávající z kombinovaného ohříváče, regulátoru teploty, solárního zařízení a zařízení pro pasivní využití odpadního tepla musí obsahovat prvky uvedené pod písmeny a) a b):

a) prvky uvedené na obrázcích 1 nezbytné k určení hodnoty sezonní energetické účinnosti vytápění soupravy sestávající z kombinovaného ohříváče, regulátoru teploty a solárního zařízení, včetně těchto informací:

- I: hodnotu sezonní energetické účinnosti vytápění preferovaného kombinovaného ohříváče, vyjádřenou v %;
- II: faktor pro porovnání tepelného výkonu preferovaného ohříváče a přidavných ohříváčů soupravy, (pohled NAŘÍZENÍ KOMISE V PŘENESENÉ PRÁVOMOCI (EU) N. 811/2013 - příloha IV - 6.a);
- III: hodnotu matematického výrazu: $294/(11 \cdot Prated)$, přičemž Prated se vztahuje k preferovanému kombinovanému ohříváči;
- IV: hodnotu matematického výrazu $115/(11 \cdot Prated)$, přičemž Prated se vztahuje k preferovanému kombinovanému ohříváči;

u preferovaných kombinovaných ohříváčů s tepelným čerpadlem navíc:

- V: hodnotu rozdílu sezonních energetických účinností vytápění za průměrných a chladnějších klimatických podmínek, vyjádřenou v %;
- VI: hodnotu rozdílu sezonních energetických účinností vytápění za teplejších a průměrných klimatických podmínek, vyjádřenou v %;

b) prvky uvedené na obrázku 5 nezbytné k určení hodnoty energetické účinnosti ohřevu vody soupravy sestávající z kombinovaného ohříváče, regulátoru teploty a solárního zařízení, přičemž musí být uvedeny tyto informace:

- I: hodnota energetické účinnosti ohřevu vody kombinovaného ohříváče, vyjádřená v %;
- II: hodnota matematického výrazu $(220 \cdot Q_{ref})/Q_{nonsol}$ pro deklarovaný zátěžový profil M, L, XL nebo XXL kombinovaného ohříváče, přičemž hodnota referenční energie Q_{ref} je převzata z přílohy VII - tabulky 15 - NAŘÍZENÍ KOMISE V PŘENESENÉ PRÁVOMOCI (EU) N. 811/2013, hodnota ročního nesolárního tepelného přínosu Q_{nonsol} z informačního listu solárního zařízení;
- III: hodnotu matematického výrazu $(Q_{aux} \cdot 2,5)/(220 \cdot Q_{ref})$, pro deklarovaný zátěžový profil M, L, XL nebo XXL vyjádřenou v %, přičemž hodnota roční spotřeby pomocné elektrické energie Q_{aux} je převzata z informačního listu solárního zařízení a hodnota referenční energie Q_{ref} z přílohy VII - tabulky 15 - NAŘÍZENÍ KOMISE V PŘENESENÉ PRÁVOMOCI (EU) N. 811/2013.

ZOSTAVY ZLOŽENÉ Z KOMBINOVANÉHO TEPELNÉHO ZDROJA, REGULÁTORA TEPLoty A SOLÁRNEHO ZARIADENIA

Informačný list zostáv zložených z kombinovaného tepelného zdroja, regulátora teploty a solárneho zariadenia obsahuje prvky ustanovené v písmenách a) a b):

a) prvky stanovené v obrázku 1 na vyhodnotenie sezónnej energetickej účinnosti vykurovania priestoru zostavy zlozenej z kombinovaného tepelného zdroja, regulátora teploty a solárneho zariadenia vrátane týchto informácií:

- I: hodnota sezónnej energetickej účinnosti vykurovania priestoru uprednostňovaného kombinovaného tepelného zdroja vyjadrená v %,
- II: súčiniteľ na váženie tepelného výkonu uprednostňovaného tepelného zdroja a dodatočných tepelných zdrojov zostavy (vidieť DELEGOVANÉ NARIADENIE KOMISIE (EÚ) č. 811/2013 - Priloga IV - 6.a);
- III: hodnota matematického výrazu: $294/(11 \cdot Prated)$, kde Prated súvisí s uprednostňovaným kombinovaným tepelným zdrojom,
- IV: hodnota matematického výrazu $115/(11 \cdot Prated)$, kde Prated súvisí s uprednostňovaným kombinovaným tepelným zdrojom;

v prípade uprednostňovaných kombinovaných tepelných zdrojov – tepelných čerpadiel sa ďalej uvádza:

- V: hodnota rozdielu sezónnych energetických účinností vykurovania priestoru za priemerných a chladnejších podmienok, vyjadrená v %,
- VI: hodnota rozdielu sezónnych energetických účinností vykurovania priestoru za teplejších a priemerných podmienok, vyjadrená v %;

b) prvky stanovené v obrázku 5 na vyhodnotenie energetickej účinnosti ohřevu vody zostavy zlozenej z kombinovaného tepelného zdroja, regulátora teploty a solárneho zariadenia, pričom sa uvádzajú tieto informácie:

- I: hodnota energetickej účinnosti ohřevu vody uprednostňovaného kombinovaného tepelného zdroja vyjadrená v %,
- II: hodnota matematického výrazu $(220 \cdot Q_{ref})/Q_{nonsol}$, kde Q_{ref} opredeljen v príloha VII - Tabuľka 15 z DELEGOVANÉ NARIADENIE KOMISIE (EÚ) č. 811/2013, a Q_{nonsol} z informačného listu solárneho zariadenia za deklarovaný zátěžový profil kombinovaného tepelného zdroja M, L, XL alebo XXL;
- III: hodnota matematického výrazu $(Q_{aux} \cdot 2,5)/(220 \cdot Q_{ref})$, vyjadrená v %, kde Q_{aux} sa preberá z informačného listu solárneho zariadenia a Q_{ref} v príloha VII - Tabuľka 15 z DELEGOVANÉ NARIADENIE KOMISIE (EÚ) č. 811/2013 za deklarovaný zátěžový profil M, L, XL alebo XXL.

Obrázek 1

Obrázok 1

Sezonní energetická účinnost vytápění kotle
 Sezónna energetická účinnosť vykurovania priestoru v prípade kotla ①
'I' %

Regulátor teploty - termostat
Z informačního listu regulátor teploty
 Regulátor teploty
Z informačního listu regulátora teploty

Třída - Trieda
 I = 1%, II = 2%, III = 1,5%, IV = 2%,
 V = 3%, VI = 4 %, VII = 3,5%, VIII = 5%

+ % ②

Přídavný kotel
Z informačního listu kotle
 Dodatočný kotel
Z informačního listu kotla

Sezonní energetická účinnost vytápění (v %)
 Sezónna energetická účinnosť vykurovania priestoru (v %)

(- 'I') x 0,1 = % ③

Príspevek solárneho zariadení - *Z informačního listu solárneho zariadení*
 Solárny príspevok - *Z informačního listu solárneho zariadenia*

Plocha kolektoru (v m²)
 Veľkosť kolektora (v m²)

Objem zásobníku (v m³)
 Objem nádrže (v m³)

Účinnost kolektoru (v %)
 Účinnost kolektora (v %)

Klasifikace zásobníku
 Hodnotenie nádrže
 A* = 0,95, A = 0,91,
 B = 0,86, C = 0,83, D-G = 0,81

('III' x + 'IV' x) x 0,9 x (/100) x = % ④

Přídavné tepelné čerpadlo
Z inf. listu tepelného čerpadla
 Dodatočné tepelné čerpadlo
Z informačního listu tepelného čerpadla

Sezonní energetická účinnost vytápění (v %)
 Sezónna energetická účinnosť vykurovania priestoru (v %)

(- 'I') x 'II' = % ⑤

Solární přínos A Přídavné tepelné čerpadlo
 Solárny príspevok PLUS dodatočné tepelné čerpadlo

Zvolte nižší hodnotu
 Vyberte menšiu hodnotu

0,5 x OR/ALEBO 0,5 x = % ⑥

Sezonní energetická účinnost vytápění soupravy
 Sezónna energetická účinnosť vykurovania priestoru v prípade zostavy ⑦
 %

Třída sezonní energetické účinnosti vytápění soupravy
 Trieda sezónnej energetickej účinnosti vykurovania priestoru v prípade zostavy

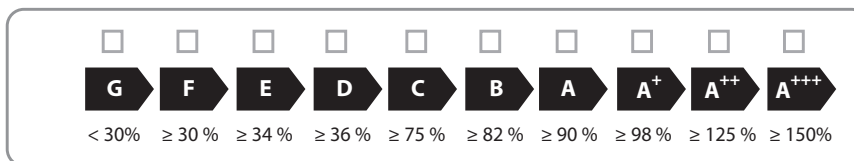

Kotel a přídavné tepelné čerpadlo instalované s nízkoteplotními topnými tělesy při 35°C?
Z informačního listu tepelného čerpadla.
 Kotel a dodatočné tepelné čerpadlo inštalované s nízkoteplotnými vycurovacími telesami pri 35°C?
Z informačního listu tepelného čerpadla

⑦ + (50 x 'II') = %

Energetická účinnost soupravy výrobků uvedená v tomto informačním listu nemusí odpovídat její skutečné energetické účinnosti poté, co je souprava instalována v budově, protože tuto účinnost ovlivňují také další faktory, jako jsou tepelné ztráty přenosové soustavy a dimenzování výrobků v souvislosti s velikostí a vlastnostmi budovy.

Energetická účinnost soupravy výrobků uvedené v tomto informačním listu nemusí zodpovedať jej skutočnej energetickej účinnosti po inštalovaní v budove, pretože túto účinnosť ovplyvňujú ďalšie faktory, ako je napr. tepelná strata v distribučnom systéme a dimenzovanie výrobkov so zreteľom na rozmery a povahové vlastnosti budovy.

Obrázek 5

Obrázok 5

Energetická účinnost ohřevu vody kombinovaného ořivače
 Energetická účinnost ohřevu vody v případě kombinovaného tepelného zdroja

¹
 %

Deklarovaný zátěžový profil:
 Deklarovaný profil zatažení:

Solární přínos - Z informačního listu solárního zařízení
 Solárny príspevok - Z informačného listu solárneho zariadenia

Pomocná el. energie
 Pomocná energia

$(1,1 \times 'I' - 10\%) \times 'II' - 'III' - 'I' = +$ %

Energetická účinnost hořevu vody soupravy za průměrných klimatických podmínek
 Energetick(a) účinnosť ohřevu vody v prípade zostavy pri priemerných klimatických podmienkach

³
 %

Třída sezonní energetické účinnosti ohřevu vody soupravy za průměrných klimatických podmínek
 Trieda energetickej účinnosti ohřevu vody v prípade zostavy pri priemerných klimatických podmienkach

	<input type="checkbox"/>	<input type="checkbox"/>	<input type="checkbox"/>	<input type="checkbox"/>	<input type="checkbox"/>	<input type="checkbox"/>	<input type="checkbox"/>	<input type="checkbox"/>	<input type="checkbox"/>	
	G	F	E	D	C	B	A	A⁺	A⁺⁺	A⁺⁺⁺
<input type="checkbox"/> M	< 27 %	≥ 27 %	≥ 30 %	≥ 33 %	≥ 36 %	≥ 39 %	≥ 65 %	≥ 100 %	≥ 130 %	≥ 163 %
<input type="checkbox"/> L	< 27 %	≥ 27 %	≥ 30 %	≥ 34 %	≥ 37 %	≥ 50 %	≥ 75 %	≥ 115 %	≥ 150 %	≥ 188 %
<input type="checkbox"/> XL	< 27 %	≥ 27 %	≥ 30 %	≥ 35 %	≥ 38 %	≥ 55 %	≥ 80 %	≥ 125 %	≥ 160 %	≥ 200 %
<input type="checkbox"/> XXL	< 28 %	≥ 28 %	≥ 32 %	≥ 36 %	≥ 40 %	≥ 60 %	≥ 85 %	≥ 131 %	≥ 170 %	≥ 213 %

Energ. účinnost ohřevu vody soupravy za chladn. a tepl. klim. podm.
 Energetická účinnosť ohřevu vody pri chladnejších a teplejších klimatických podmienkach

chłodny:
 Chladnejší: ³ - 0,2 x ² = %

cieply:
 Teplejší: ³ + 0,4 x ² = %

Energetická účinnost soupravy výrobků uvedená v tomto informačním listu nemusí odpovídat její skutečné energetické účinnosti poté, co je souprava instalována v budově, protože tuto účinnost ovlivňují také další faktory, jako jsou tepelné ztráty přenosové soustavy a dimenzování výrobků v souvislosti s velikostí a vlastnostmi budovy.

Energetická účinnost zostavy výrobkov uvedenej e tomto informačnom liste nemusí zodpovedať jej skutočnej energetickej účinnosti po inštalovaní v budove, pretože túto účinnosť ovplyvňujú ďalšie faktory, ako je napr. tepelná strata v distribučnom systéme a dimenzovanie výrobkov so zreteľom na rozmery a povahové vlastnosti budovy.

Tisztelt Uram!

Szeretnénk Önnek megköszönni, hogy az általunk gyártott kazánt választotta. Biztosítjuk Önt, hogy modern műszaki terméket vásárolt. Ezt a kis könyvet az Ön használatára állítottuk össze a kazán felszerelésére, helyes működtetésére és karbantartására vonatkozó javaslatokkal melyek által lehetővé válik a termék minőségének teljes érvényesülése.

Kézikönyvét gondosan őrizze meg, mert később is segítségére lehet. Területi szakszervizünk továbbra is az Ön rendelkezésére áll. Szívvelyes üdvözléssel:

Ariston Thermo Hungaria Kft

JÓTÁLLÁS

A készülék jótállása az első beüzemelés dátumától érvényes. Az beüzemelést kizárólag garanciális szakszervíz végezheti el.

A jótállási jegy a készülékhez van csatolva az első bekapcsolás elvégzése és a készülék tökéletes állapotának ellenőrzése után. Az elektromos, gáz, vagy hidraulikus részekben elvégzendő bármilyen beavatkozás ügyében forduljon a helyi megbízott szervizünk szakembereihez.

ready for



ARISTON
NET

Dükkükjegy za wybranie **CARES S** kompatybilnego z systemem **Ariston NET**, zaprojektowanym i wyprodukowanym przez Ariston, aby zapewnić maksymalną kontrolę zużycia energii do celów ogrzewania

i podgrzewu CWU. **Ariston Net** pozwala na włączanie, wyłączanie i sprawdzanie temperatury w ogrzewanych pomieszczeniach oraz wody użytkowej, za pomocą smartphona lub komputera. To pozwala na stały monitoring zużycia energii, aby zapewnić Ci maksymalne oszczędności na rachunkach za energię. Powiadamia również natychmiast, gdy wystąpi awaria w kotle. Gdy aktywowana jest usługa „teleassistance”*, centrum serwisowe będzie w stanie rozwiązać większość problemów zdalnie lub umówić się na spotkanie w dogodnym terminie.

* Dostępność tej usługi musi zostać zweryfikowana, aby uzyskać więcej informacji zadzwoń pod numer 12-420-22-20

A kazán ártalmatlanítása és.

Termékeinket úgy terveztük és gyártottuk, hogy legtöbb alkatrészük újrahasznosítható legyen.

A kazánt és tartozékait megfelelően kell ártalmatlanítani és ahol lehetséges, a különböző anyagokat szétválogatni. A kazán szállításához használt csomagolást a beüzemelőnek/forgalmazónak kell eltávolítania.

FIGYELEM!!!

A kazán és tartozékainak ártalmatlanítását a megfelelő előírások alapján kell elvégezni.

EZ A TERMÉK MEGFELEL

**A 2012/19/EU EK
UNIÓS IRÁNYELVNEK**

A készüléken lévő áthúzott kuka jel arra utal, hogy a terméket a hasznos élettartama leteltével a háztartási szeméttől elkülönítve kell kezelni, külön elektromos és elektronikus készülékek számára fenntartott gyűjtőhelyre kell elszállíttatani, vagy új, azonos funkciójú készülék vásárlásakor vissza kell küldeni a viszonteladónak.

Az élettartama leteltével a készülék megfelelő gyűjtőhelyre való elszállításaért a felhasználó a felelős.

Az újrahasznosításra, a kezelésre és a környezetkímélő ártalmatlanításra szánt készülék elszállítását megelőző megfelelő szelektív hulladékgyűjtés segít megelőzni az esetleges negatív környezeti és egészségi hatásokat, és elősegíti a terméket alkotó anyagok újrahasznosítását.

Az elérhető hulladékgyűjtő rendszerekkel kapcsolatos további információkért forduljon a helyi hulladékkezelő szolgáltathoz vagy ahhoz a bolthoz, ahol a készüléket vásárolta.



CE megjelölés

A CE jelölés garantálja, hogy a készülék az alábbi irányelveknek felel meg:

- **2016/426/EU** Gázkészülékekre vonatkozik
- **2014/30/EU** Elektromágneses rendszerrel való összeállításra vonatkozik
- **92/42/CEE** Energiái hatásfokra vonatkozik
7. cikkely (52) és 8. cikkely, illetve a III-V. mellékletek
- **2014/35/EU** Elektromos biztonságra vonatkozik
- **2009/125/CE** Energiával kapcsolatos termékek
- **813/2013** Felhatalmazáson alapuló rendelete eu

BIZTONSÁGI ELŐÍRÁSOK

Jelmagyarázat:



A figyelmeztetések figyelmen kívül hagyása személyi sérülést eredményezhet, amely akár halálos kimenetelű is lehet.



A figyelmeztetések figyelmen kívül hagyása komoly károkat eredményezhet a tárgyakban, növényekben és állatokban.

Ne végezzen olyan tevékenységeket, melyek a készülék kinyílásához vezethetnek!

A feszültség alatti alkatrészek miatti áramütés veszélye.

A túlhevült alkatrészek égési sérülést, a kiálló éles felületek pedig egyéb személyi sérülést okozhatnak. 

Ne végezzen olyan műveleteket, melyek a készüléknek a felszerelési helyéről való eltávolítását eredményezhetik!

A feszültség alatti alkatrészek miatti áramütés veszélye. 

A szétcsatlakozó vízvezetékéből kifolyó víz eláraszthatja a helyiséget. 

A szétcsatlakozó gázvezetékéből kiáramló gáz tüzet, robbanást, illetve mérgezést okozhat.

Ne sértse meg az elektromos vezetékeket!

A feszültség alatti szigetetlen vezetékek miatti áramütés veszélye. 

Ne hagyjon tárgyakat a készüléken!

A rezgések nyomán leeső tárgyak személyi sérülést okozhatnak. 

A rezgések nyomán leeső tárgyak kárt tehetnek a készülékben és az alatta levő tárgyakban. 

Ne másszon a készülékre!

Ellenkező esetben leeshet a magasból, ami személyi sérüléseket eredményezhet. 

A rögzítésekből kiszakadó és leeső készülék kárt tehet a készülékben és az alatta levő tárgyakban. 

A készüléken végzendő tisztítási műveleteket ne végezze székre, létrára, vagy más kevésbé stabil szerkezetre állva!

Ellenkező esetben leeshet a magasból, illetve kétoldalas létra esetén a létra összecukódhat, ami személyi sérüléseket eredményezhet. 

A készüléken végzendő tisztítási műveletek előtt a külső kapcsoló OFF pozícióba történő állításával áramtalanítsa a készüléket!

A feszültség alatti alkatrészek miatti áramütés veszélye. 

A készülék tisztításához ne használjon erős rovarirtó-, mosó- és tisztítószeret!

A műanyag és zománczott alkatrészek károsodhatnak. 

Ne használja a készüléket a normál háztartási használattól eltérő módon!

A túlterhelés hatására a készülék károsodhat. A nem megfelelően kezelt alkatrészek károsodhatnak. 

Ne engedje, hogy a készüléket hozzá nem értők, vagy gyerekek működtessék!

A nem megfelelő használat során a készülék károsodhat. 

Égett szag és a készülék belsejéből áramló füst esetén azonnal áramtalanítsa a kazánt, zárja el a fő gázcsapot és értesítse a szerviz szolgálatot!

Égési sérülés elszenvedése, füst belégzése, és mérgezés veszélye. 

Erős gázszag esetén zárja el a fő gázcsapot, nyissa ki az ablakokat, és értesítse a szerviz szolgálatot!

Robbanás, tűz és mérgezés veszélye. 

A készüléket használhatja:

- minden 8 év feletti gyermek
- megváltozott idegrendszeri, fizikai és mentális képességekkel rendelkező személy
- jártasság és szaktudás nélküli személy, amennyiben felvilágosítást kaptak a készülék biztonságos használatáról és megértették a kockázatokat.

A készülék felügyelet nélküli használata gyermekek számára nem javasolt.

A készülék felügyelet nélküli tisztítása és karbantartása gyermekek számára nem javasolt.

A KÉZIKÖNYV ÉS A HASZNÁLATI ÚTMUTATÓ „BESZERELÉSI ÉS KARBANTARTÁSI KÉZIKÖNYV” A TERMÉK FONTOS TARTOZÉKA.



MINDKETTŐT GONDOSAN ŐRIZZE MEG, ÉS A KAZÁN ÉRTÉKESÍTÉSE, ÁTADÁSA, ÉS/ VAGY ÁTTELEPÍTÉSE ESETÉN IS BIZTOSÍTSA, HOGY E DOKUMENTUMOK A KAZÁNNAL EGYÜTT MARADJANAK.

FIGYELMESEN OLVASSA EL A KÉZIKÖNYV ÉS A HASZNÁLATI ÚTMUTATÓ VONATKOZÓ UTASÍTÁSAIT ÉS FIGYELMEZTETÉSEIT, MELYEK HASZNOS INFORMÁCIÓKKAL SZOLGÁLNAK A BIZTONSÁGOS FELSZERELÉSSSEL, HASZNÁLATTAL ÉS KARBANTARTÁSSAL KAPCSOLATOSAN!

A készülék fűtésre és háztartási melegvíz előállítására szolgál. A berendezést teljesítményének és jellegének megfelelő fűtőrendszerhez és használati melegvíz hálózathoz kell csatlakoztatni.

A készüléknek a leírásban rögzítettől eltérő célra történő használata tilos! A gyártó, a helytelen és a célnak nem megfelelő használatból, illetve a kézikönyvben szereplő utasítások be nem tartásából eredő károkért felelősséget nem vállal.

A jelen terméket tilos olyan elektromos vagy elektronikus berendezéssel, illetve tartozékkal együtt használni, amely gyárilag nincs felkészítve arra és/vagy nem rendelkezik a gyártó jóváhagyásával azzal kapcsolatban, hogy módosíthatja a jogi követelményeknek és/vagy a vonatkozó műszaki szabályozásoknak való megfelelést garantáló feltételeket, illetve módosíthatja magának a terméknek a biztonsági és/vagy üzemi körülményeit és/vagy teljesítményét, aminek következtében érvénytelenné válik a termék megfelelési jelölése (pl. a termék „CE” vagy egyéb megfelelési jelölése).

Emellett tilos a termék szoftverének módosítása, amely módosítás a fent említett bármely célt szolgálja, illetve a fenti lehetséges következmények bármelyikével – köztük a termék megfelelési jelölésének (pl. a termék „CE” vagy egyéb megfelelési jelölésének) érvénytelenítésével – jár.

A gyártó elhárít minden felelősséget, amely a terméknek a fenti szabályok be nem tartásával történő használata kapcsán merül fel.

A beszerelést végző szakembernek a fűtőkészülékek szereléséről szóló 1990. március 5-i 46. törvénynek megfelelően rendelkeznie kell a képesítést igazoló engedélyekkel és okiratokkal, és a munka végeztével megbízó részére a megfelelési nyilatkozatot át kell nyújtania.

A beépítést, a karbantartást, valamint bármilyen más beavatkozást a vonatkozó szabványok betartásával kell elvégezni a gyártó útmutatásai szerint.

A készülék elromlása és/vagy hibás működése esetén kapcsolja ki a készüléket, zárja el a gázcsapot, és semmiképpen se próbálja megjavítani a készüléket, hanem bízza azt képzett szakemberrel!

Az esetleges javításokhoz kizárólag eredeti cserealkatrészeket használjon, a szerelést pedig minden esetben bízza képzett szakemberrel! A fentiek mellőzése veszélyeztetheti a készülék biztonságosságát, és a gyártó felelősségvállalásának elvesztését vonja maga után.

Amennyiben a csövekhez, füstelvezető berendezésekhez, vagy azok alkatrészeihez közeli szerkezeteken végez karbantartó, vagy egyéb munkálatokat, kapcsolja ki a készüléket, és a munkálatok befejeztével ellenőriztesse a csöveket és a berendezéseket képzett szakemberrel!

Amennyiben a kazánt hosszú időn keresztül nem használja:

- áramtalanítsa a készüléket a külső kapcsoló „OFF” pozícióba történő állításával;
- zárja el a fűtőrendszer és a használati vizes rendszer gázcsapját;
- fagyásveszély esetén víztelenítse a fűtőrendszert és a használati vizes rendszert!

A kazán végleges leszerelését végeztesse képzett szakemberrel!

A készülék külsején végzendő tisztítási műveletek előtt áramtalanítsa a készüléket, és a külső kapcsolót állítsa „OFF” pozícióba!

A kazán közelében ne használjon és ne tároljon gyúlékony anyagokat!

FIGYELMEZTETÉS

A KAZÁNT KIZÁRÓLAGOSAN SZAKKÉPZETT SZEMÉLY SZERELHETI BE, VÉGEZHETI EL AZ ELSŐ BEÜZEMELÉS, SZABÁLYOZÁST, ÉS KARBANTARTÁST AZ ELŐÍRÁSOKNAK MEGFELELŐEN.

HIBÁS BESZERELÉS SZEMÉLYI SÉRÜLÉSEKET OKOZHAT, ILLETVE KÁROK KELETKEZHETNEK MÁS ÉLŐLÉNYEK BEN VAGY TÁRGYAKBAN, MELY KÁROKÉRT A GYÁRTÓ NEM VÁLLAL FELELŐSSÉGET.



Vezérlőpanel

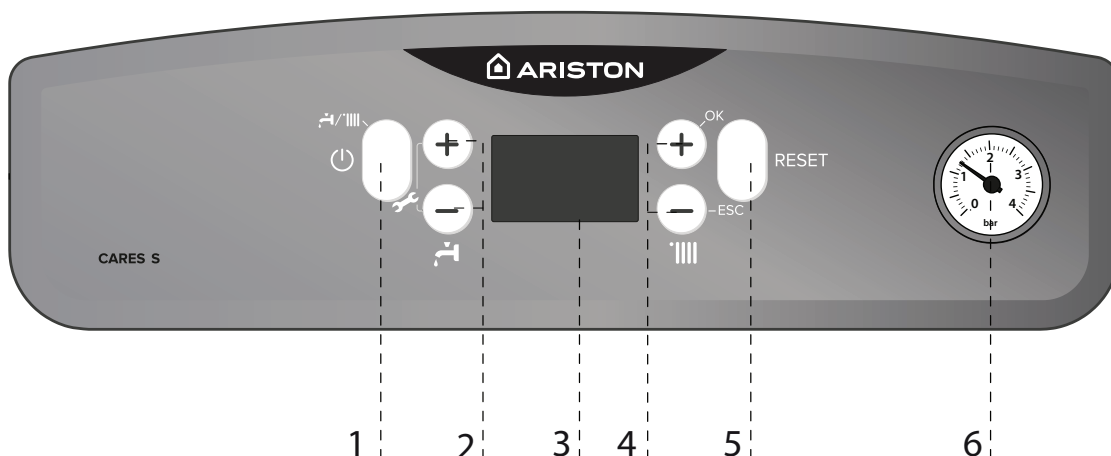

Jelmagyarázat:

1. BE/KI gomb és működési üzemmód (nyári / téli) választógombja
2. Használati melegvíz hőmérséklet szabályozás
3. Kijelző
4. Fűtővíz-hőmérséklet beállító +/- gombok
5. RESET gomb

Kijelző



Kijelzett értékek:

- beállított hőmérséklet
- Beállítás menü
- Hibakódok kijelzése

A Reset gomb megnyomása szükséges (a kazán le van tiltva)

A szakszerviz beavatkozása szükséges

Lángkép

Működés fűtés üzemmódban

Fűtésigény

Működés használati víz üzemmódban

Használati víz-igény

A fagyálló funkció be van kapcsolva

88.8 °C



Előkészületek

Ha a kazánt beltérbe szerelik, ellenőrizze, hogy a kazán légbeszívására és a helyiség szellőztetésére vonatkozó feltételek az érvényben lévő jogszabályok szerint teljesüljenek.

Időnként ellenőrizze a víznyomást a kijelzőn, melynek értéke 0,6 és 1,5 bar között kell, hogy legyen a kazán kikapcsolt állapotában. Ha a nyomásérték közvetlenül a minimális küszöbérték alá esik, a kijelző töltési eljárást fog kérni.

Ha gyakran fordul elő nyomáscsökkenés, valószínűleg vízszivárgás van a készülékben, hívjon szakembert a szivárgás megszüntetésére.

TÖLTÉSI ELJÁRÁS A MEGFELELŐ NYOMÁSÉRTÉK VISSZAÁLLÍTÁSÁHOZ NYISSA MEG A (KAZÁN ALJÁN TALÁLHATÓ) TÖLTŐSZELEPET, ÉS TARTSA LENYOMVA A „1” GOMBOT 5 MÁSODPERCIG. A KIJELZŐN A „P” FELIRAT JELENIK MEG. AMIKOR A KIJELZETT NYOMÁSÉRTÉK 0,6 ÉS 1,5 BAR KÖZÉ ÉR, ZÁRJA EL A TÖLTŐSZELEPET, ÉS NYOMJA MEG A „1” GOMBOT. A KIJELZŐ VISSZATÉR A SZOKVÁNYOS NÉZETHEZ.



Beüzemelési folyamat

Nyomja meg a BE/KI gombot, mire a kijelző világitani kezd.

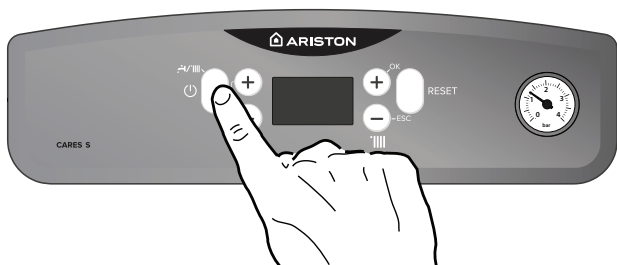

Működési módozat

A 1 gomb segítségével kiválaszthatja a téli vagy a nyári üzemmódot; a kiválasztott mód jele jelenik meg a kijelzőn.

Működési módozat	Kijelző
Téli fűtés + használati melegvíz előállítás	 T
Nyári csak használati melegvíz előállítás	T
Csak fűtés (tartály kizárása) CARES S SYSTEM	

Az égőfej kigyulladását a kijelzőn a  szimbólum jelzi.

A fűtés beállítása

A MODE gomb megnyomásával válassza ki a téli üzemmódot. A fűtővíz hőmérsékletét az 4-ös kezelőgombbal lehet beállítani
- 42°C és 85°C (magas hőmérsékletű tartomány)
- 20°C és 45°C (alacsony hőmérsékletű tartomány)
között változó hőmérsékletre. A kiválasztott érték a kijelzőn felvillan.

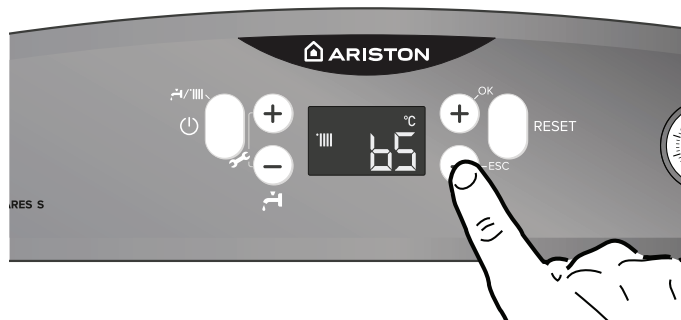

A használati melegvízhőmérséklet beállítása

A használati víz hőmérsékletét az 1-es gombokkal lehet szabályozni, nagyjából 36 °C és 60 °C közé.
A kiválasztott érték a kijelzőn felvillan.



Használati melegvíz hőmérsékletének szabályozása

CARES S SYSTEM

(ARISTON készlettel bekötött külső tartályos kazán - opció)

Amennyiben a kazán a külső tartályhoz ARISTON készlettel van bekötve, lehetőség van a használati víz hőmérsékletének illesztésére. Az egységhez mellékelt tekerőgomb vezérlőpanelbe való beszerelésével (2-es pozíció) a használati víz hőmérséklete 40–60 °C közötti hőmérsékletre állítható be.

A beállítási érték a kijelzőn villogva jelenik meg.

RENDSZERTÍPUSOK

AUTOMATIKUS FERTŐTLENÍTŐ RENDSZER (ANTILEGIONELLA FUNKCIÓ)



A legionella apró, rúd alakú baktérium, amely mindenféle édesvíznek természetes összetevője. A legionárius betegség (legionellosis) a legionella-fajok belégzése által okozott fertőző tüdőgyulladás. A víz hosszú ideig tartó pangása kerülendő; konkrétan: a tartályt legalább hetente egyszer használni kell, vagy ki kell öblíteni.

A CEN/TR16355 európai szabvány az ivóvíz-létesítmények legionella-állománya növekedésének megakadályozását célzó bevált gyakorlatokkal kapcsolatos ajánlásokat fogalmaz meg, ugyanakkor a hatályos nemzeti szabályozás továbbra is hatályban van.

Az indirekt HMV tartályhoz csatlakoztatott **CARES S SYSTEM** kazánok (NTC szondával) automatikus vízkezelő rendszert használnak, a berendezés gyári beállítása: **ENGEDÉLYEZVE.**

Ez a rendszer minden alkalommal működésbe lép, amikor a kazán elektromos áramellátást kap, valamint 30 naponként

(ha a hőmérséklet nem haladja meg az 59 °C-ot), amikor a berendezés a víz hőmérsékletét 60°C fölé melegíti, és egy órán át 60°C-on tartja.

TÁJÉKOZTASSA A FELHASZNÁLÓT A FUNKCIÓ MŰKÖDÉSE FELŐL, HOGY ELKERÜLJE AZ EMBEREKNEK, ÁLLATOKNAK, TÁRGYAKNAK ESETLEGESEN OKOZOTT KÁROKAT.

A tartály hőmérséklete fokozatosan lehűl, hogy visszatérjen a beállított HMV-hőmérséklethez. Amikor a funkció aktív, a kijelzőn az **“Ab”** felirat jelenik meg



Tanácsos keverőszelepet szerelni a háztatási melegvízre az égési sérülések elkerülése érdekében.

A FUNKCIÓ KI VAN IKTATVA, AMIKOR A KAZÁN CSAK FŰTŐ ÜZEMMÓDBAN ÜZEMEL.

A funkció csak az indirekt tartályok védelmére vonatkozik; a rendszer teljes kezelésére, valamint az összes leürítő pontra vonatkozóan forduljon szakemberhez.

FIGYELMEZTETÉS: AMIKOR EZ A SZOFTVER A FERTŐTLENÍTŐ HŐKEZELŐ ELJÁRÁST VÉGZI, A VÍZHŐMÉRSÉKLET ÉGÉSI SÉRÜLÉSEKET OKOZHAT. FOGYASZTÁS VAGY ZUHANYZÁS ELŐTT VIZSGÁLJA MEG A VÍZ HŐMÉRSÉKLETÉT.

A fűtés megszakítása

A fűtés megszakítására nyomja meg a **1** gombot, amire a kijelzőn a **||||** jel kialszik. A kazán kizárólag nyári üzemmódban működik tovább, kizárólag használati melegvíz előállítására, jelezve a beállított hőmérsékletet.

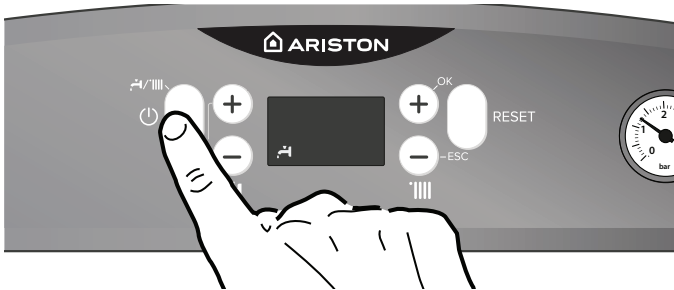

A kikapcsolás folyamata

A kazán kikapcsolásához nyomja meg az ON/OFF gombot, a kijelzőn csak a programozás és az óra látszódik.

A fagyálló funkció be van kapcsolva.

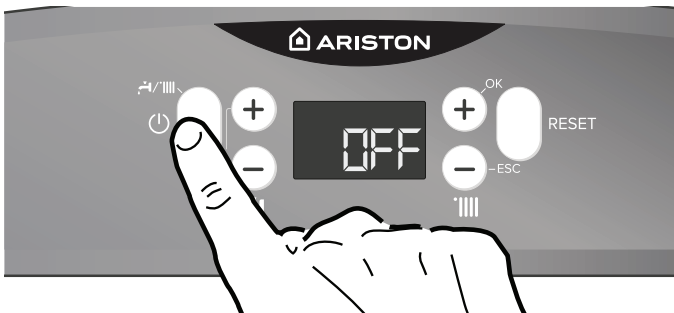

FIGYELEM!

A kazán teljes kikapcsolásához a külső villamos kapcsolót helyezze OFF állásba, a kijelző kialszik.

Zárja el a gázszelepet. A fagyvédelem funkció nem működik.

A készülék leállításának esetei

A kazán belső vezérlésén keresztül védett a nem megfelelő működés kiküszöbölésére. A belső vezérlésben egy mikroprocesszoros kártya biztonsági zárolást hoz működésbe, ha szükséges. A készülék zárolása esetén egy hibakód jelenik meg a kijelzőn, ami a leállítás okát jelzi.

Két leállási típus különböztethető meg:

Biztonsági leállítás

Ez a típusú hiba „változékony” típusú, vagyis az előidézett ok megszüntetésével a hiba automatikusan eltűnik.

A kijelzőn az „Err” felirattal váltakozva, villogva megjelenik a kód (pl.: „Err/110”), és megjelenik a  szimbólum – lásd „Hibatáblázat”.

Amint a zárolás oka megszűnik, a kazán újraindul, és tovább működik.

Ha a kazán még mindig biztonsági leállást jelez, kapcsolja ki a kazánt.

A külső villamos kapcsolót helyezze OFF állásba, zárja el a gázszelepet, és vegye fel a kapcsolatot szakemberrel.

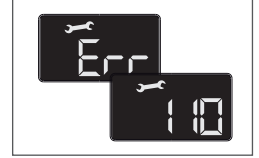

Elégtelen víznyomás miatti biztonsági leállítás

Amennyiben a fűtőkörben nincs elegendő víznyomás, a kazán biztonsági leállást „Err/108” hajt végre – lásd „Hibatáblázat”.

A rendszer újraindítható, fel kell tölteni a fűtési rendszert a töltési eljárással – lásd az **1. megjegyzést**.

Ha gyakran van utántöltésre szükség, kapcsolja ki a kazánt, a külső elektromos kapcsoló KI pozícióba történő állításával áramtalanítsa a készüléket, zárja el a gázcsapot, és az esetleges vízszivárgások felderítésére hívjon képzett szakembert.

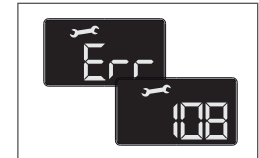

1. MEGJEGYZÉS – TÖLTÉSI ELJÁRÁS A MEGFELELŐ NYOMÁSÉRTÉK

VISSZAÁLLÍTÁSÁHOZ NYISSA MEG A (KAZÁN ALJÁN TALÁLHATÓ) TÖLTŐSZELEPET, ÉS TARTSA LENYOMVA A „1” GOMBOT 5 MÁSODPERCIG. A KIJELZŐN A „P” FELIRAT JELENIK MEG. AMIKOR A KIJELZETT NYOMÁSÉRTÉK 0,6 ÉS 1,5 BAR KÖZÉ ÉR, ZÁRJA EL A TÖLTŐSZELEPET, ÉS NYOMJA MEG A „1” GOMBOT. A KIJELZŐ VISSZATÉR A SZOKVÁNYOS NÉZETHEZ.



Zárolási leállás

Ez a hiba „nem változékony”, vagyis nem tűnik el automatikusan az ok megszüntetésével.

A kijelzőn az „Err” felirattal váltakozva, villogva megjelenik a kód (pl.: „Err/501”), és megjelenik a  szimbólum.

Ebben az esetben automatikusan nem indul újra a kazán, a normál működés visszaállítására nyomja meg a gombot a vezérlőpanelen.

Néhány sikertelen újraindítási kísérlet után vegye fel a kapcsolatot szakemberrel.

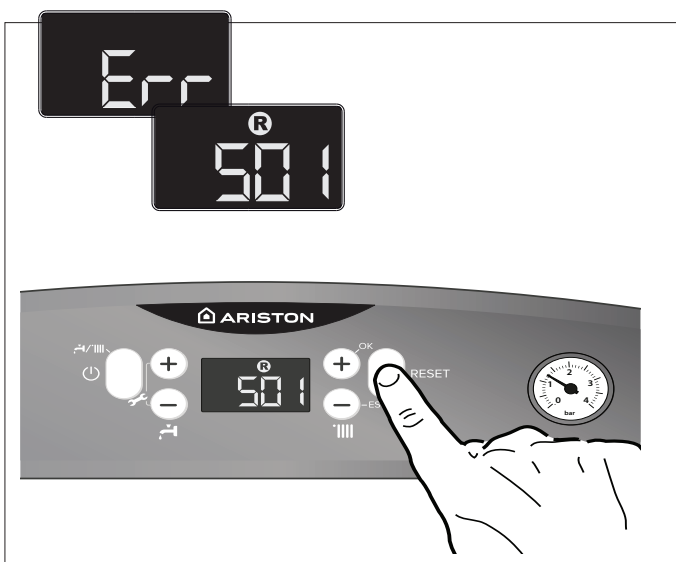

Fontos

Ha a letiltás gyakran ismétlődik, az ARISTON kft. Szervizpartnereinek felkeresése ajánlott (www.ariston.com/hu). Biztonsági okokból a kazán 15 perc alatt 5 újraindítást engedélyez (a RESET). Gomb újbóli megnyomásával). Ha a letiltás elszórtan jelentkezik, nem alakul ki probléma.

Hibakódok összegzése

Megnevezés	Kijelző
Megnevezés	1 01
Nem megfelelő keringetés	1 03
	1 04
	1 05
	1 06
	1 07
Nem megfelelő mennyiségű víz (feltöltés szükséges)	1 08
Fő vezérlőpanel hiba	3 05
Fő vezérlőpanel hiba	3 06
Fő vezérlőpanel hiba	3 07
Nincs lángérzékelés	5 01

Fagymentesítő funkció

A fagyvédelmi funkció a fűtésoldali előremenő NTC szondán működik, függetlenül más szabályozástól, az elektromos feszültséggel való csatlakozás alkalmával.

Ha az előremenő NTC szonda 8°C alatti hőmérsékletet mér, a szivattyú még 2 percig működik. Az első néhány perces keringés után az alábbi esetek vizsgálhatóak meg:

- ha az előremenő hőmérséklet 8°C-nál nagyobb, az áramlás megszakad;
- ha az előremenő hőmérséklet 3°C és 8°C között van, még két percig működik;
- az előremenő hőmérséklet 3°C-nál kisebb, az égő bekapcsol a legkisebb teljesítményen, amíg a hőmérséklet el nem éri a 33°C-ot; az égő lekapcsol, és a kazán még 2 percig utókeringést végez.

A fagyásvédelem funkció bekapcsolását a kijelzőn a  szimbólum jelzi.

A fagyásvédelem csak akkor működik, ha a kazán tökéletesen üzemképes:

- A rendszernyomás megfelelő
- A kazán feszültség alatt
- A kazán el van látva gázzal

Átállítás más gáztípusra

Kazánjaink tervezése egyaránt lehetővé teszi a földgázzal és tiszta propán gázzal történő működtetést.

Amennyiben szükségessé válik a gázátállítás, forduljon a vállalatunkkal szerződött szakszervizek egyikéhez.

Karbantartás

A karbantartás törvényileg előírt és elengedhetetlen feltétel a kazán hosszú élettartamának fenntartásához, megfelelő és biztonságos működéséhez.

Tervezze be a szakszerviz munkatársával a kazán éves rendszeres karbantartását.

A rendszeres és helyes karbantartás alacsonyabb működési költségeket jelent.

BESZERELÉSI KÉZIKÖNYV

((képzett szakember számára
fenntartva))

Áttekinté	67
Tanácsok a beszerelő szakember részére	67
Biztonsági előírások.....	67
Termékleírás	69
Teljeskörű áttekintés	69
Méretek áttekintése.....	69
Minimális beépítési távolságok.....	70
Beszereles	71
A készülék beszerelése előtt.....	71
Gázcsatlakozás	71
Vízcsatlakozás	71
Kazáncsatlakozások áttekintése	71
A kazán maradék szállítása ΔT 20°C.....	72
Túlnyomás-lefúvató szelep	72
A fűtőrendszer tisztántartása	72
Túlnyomás-lefúvató szelep	72
Padlófűtési berendezések.....	72
Tartály csatlakoztatása.....	72
Kondenzátum-elvezetés.....	73
Vízkefordulás szemléltető ábrája.....	74
Kéménycsatlakozás.....	75
Kazántípusok – égéstermék kivezető csatlakozások.....	75
Táblázat Length végzett bevitel / kipufogó.....	75
Égéstermék elvezető csővezetékek hossza.....	76
Elektromos csatlakozások	77
Periférikus egységek csatlakozása	77
A szobatermosztát csatlakoztatása.....	77
Elektromos kapcsolási rajz.....	78
Üzembe helyezés	79
Kezdőfolyamatok.....	79
Bekapcsolási műveletek.....	79
Első beüzemelés	79
Kilevegőztetés funkció	79
Az égés ellenőrzésének eljárása.....	80
Max. fűtési teljesítmény beállítása	81
Lassú gyújtás.....	81
Fűtés késleltetett gyújtásának beállítása	81
Gázszabályozási táblázat	82
Átállítás más gázminőségre.....	82
Auto működés	82
Kazánvédelmi berendezések	83
Biztonsági leállítás.....	83
Zárolási leállítás.....	83
Figyelmeztetés a rendellenes működésről	83
Fagymentesítő funkció.....	83
Hibakódok összegzése	84
Műszaki terület	85
Karbantartás	88
Utasítások a burkolat eltávolításához, és a készülék belsejének ellenőrzése.....	88
Általános megjegyzések	89
Az elsődleges hőcserélő tisztítása	89
A szifon tisztítása	89
Működési teszt	89
Kondenzátumlevezetés	89
Használati melegvízrendszer és indirekt tároló elvezetése	89
Felhasználói információk.....	90
A kazán ártalmatlanítása és újrahasznosítása.....	90
Az adattáblán használt jelek	90
Műszaki információk	91
Termékismertető adatlap	92
Csomagok címkéje - Kitöltési útmutatójának.....	93
CE megjelölés	94

A KAZÁN BESZERELÉSÉT ÉS ÜZEMBE HELYEZÉSÉT KIZÁRÓLAG KÉPZETT SZAKEMBER VÉGEZHETI, AZ ERRE VONATKOZÓ HATÁLYOS HAZAI SZABVÁNYOKNAK MEGFELELŐEN, VALAMINT A HELYI HATÓSÁGOK ÉS EGÉSZSÉGÜGYI SZERVEZETEK KÖVETELMÉNYEIVEL ÖSSZHANGBAN. MIUTÁN A KAZÁNT BESZERELTÉK, A BESZERELŐ SZAKEMBERNEK BIZTOSÍTANIA KELL, HOGY A VÉGFELHASZNÁLÓ MEGKAPJA A GARANCIASZELVÉNYT, VALAMINT, HOGY MINDEN SZÜKSÉGES INFORMÁCIÓT ÁTADOTT A KAZÁN ÉS A BIZTONSÁGI BERENDEZÉSEK KEZELÉSÉVEL KAPCSOLATBAN.



Tanácsok a beszerelő szakember részére

Ez a készülék fűtés és háztartási felhasználású melegvíz előállítására készült. Egy fűtésrendszerrel és egy használati melegvíz elosztóhálózattal kell összekapcsolni, melyek összeegyeztethetőek legyenek a kazán teljesítményével és a felvett elektromos áram szintjével.

Tilos a kazánt az előírásoktól eltérően használni. A gyártó nem vállal felelősséget a készülék nem megfelelő, hibás és ésszerűtlen használatából, illetve a használati utasításban be nem tartott előírásokból eredő károkért.

A jelen terméket tilos olyan elektromos vagy elektronikus berendezéssel, illetve tartozékkal együtt használni, amely gyárilag nincs felkészítve arra és/vagy nem rendelkezik a gyártó jóváhagyásával azzal kapcsolatban, hogy módosíthatja a jogi követelményeknek és/vagy a vonatkozó műszaki szabályozásoknak való megfelelést garantáló feltételeket, illetve módosíthatja magának a terméknek a biztonsági és/vagy üzemi körülményeit és/vagy teljesítményét, aminek következtében érvénytelenné válik a termék megfelelési jelölése (pl. a termék „CE” vagy egyéb megfelelési jelölése). Emellett tilos a termék szoftverének módosítása, amely módosítás a fent említett bármely célt szolgálja, illetve a fenti lehetséges következmények bármelyikével – köztük a termék megfelelési és/vagy üzemi jelölésének (pl. a termék „CE” vagy egyéb megfelelési jelölésének) érvénytelenítésével – jár.

A gyártó elhárít minden felelősséget, amely a terméknek a fenti szabályok be nem tartásával történő használata kapcsán merül fel.

Az üzembe helyezést, karbantartást és más egyéb beavatkozást a gyártói előírásokkal és törvényi szabályozással összhangban kell elvégezni. A helytelen beszerelés kárt tehet személyekben, állatokban, és tárgyokban; a gyártó nem vállal felelősséget az így okozott károkért. A kazánt dobozban szállítjuk. Amikor a csomagolást teljesen eltávolította, bizonyosodjon meg a készülék sértetlenségéről, valamint, hogy egyik alkatrész sem hiányzik. Hiányos, illetve sérült szállítás esetén vegye fel a kapcsolatot szállítójával.

Tartsa gyermekektől távol az összes csomagolóanyagot (kapcsok, műanyag zacskók, polisztirolhab, stb.), mert veszélyt jelenthet számukra. Meghibásodás vagy nem megfelelő működés esetén a készüléket kapcsolja ki, zárja el a gázcsapot. Ne próbálja egyedül megjavítani, hanem forduljon az ARISTON szakszervizhez.

Bármilyen karbantartási munka előtt bizonyosodjon meg róla, hogy a kazánt a külső kétoldalú kapcsolóval OFF állásba helyezve mentesítette a feszültség alól.

Az esetleges javításokat kizárólag eredeti alkatrészek felhasználásával, kizárólag ARISTON szakember végezheti. A fenti előírások figyelmen kívül hagyása a készülék biztonságát veszélyezteti, és a gyártói felelősség elvesztésével jár.

A füstcső illetve égéstermék elvezető berendezés, és annak alkatrészei közvetlen közelében végrehajtandó munkák vagy karbantartás idejére kapcsolja ki a készüléket a külső kétoldalú kapcsolóval, OFF állásba helyezve; és zárja el a gázszelepet. A munka végeztével szakemberrel ellenőriztesse le a füstcsövek és égéstermék elvezető berendezések hatásfokát.

Kapcsolja ki a kazánt, és a készülék külső részeinek tisztítására helyezze a külső kapcsolót „OFF” állásba.

Szappanos vízzel benedvesített törülruhával tisztítson. Ne használjon agresszív tisztítószeret, rovarirtót, vagy mérgező anyagokat a készülék tisztántartására. Ha a készülék a hatályos törvénnyel teljes összhangban van, biztonságos, környezetbarát és költséghatékony módon működik. További alkatrészek használatánál győződjön meg azok hitelességéről.

BIZTONSÁGI ELŐÍRÁSOK

Jelek magyarázata:

A figyelmeztetés figyelmen kívül hagyása személyi sérüléssel járhat, meghatározott esetekben akár halállal.



A figyelmeztetés figyelmen kívül hagyása károsodással, meghatározott esetekben súlyos károsodással járhat a tárgyakra, növényekre, állatokra nézve.



A készüléket szilárd falra szerelje fel, ahol az nincs kitéve rezgésnek.

Zajos működés.



A felszereléshez szükséges falfúrás alkalmával ügyeljen az elektromos vezetékekre és a már meglévő csövekre.

Áramütés feszültség alatt lévő, szigetelés nélküli huzallal való érintkezés következtében. Robbanás, tűz, mérgezés a sérült csövekből történő gázszivárgás miatt. A már létező beszereléseket károsítja.



Elárasztás a szétesett csővezetékéből kifolyt víz következtében.



Az elektromos csatlakozásokat megfelelő keresztmetszetű kábelekkel alakítsa ki.

Tűzeset túlmelegedés következtében, túl szűk keresztmetszetű kábelben folyó áram következtében.



Védje a csatlakozó csöveket és kábeleket a károsodástól.

Áramütés feszültség alatt lévő, szigetelés nélküli huzal miatt. Robbanás, tűz, mérgezés a sérült csövekből történő gázszivárgás miatt.



Elárasztás a szétesett csővezetékéből kifolyt víz következtében.



Bizonyosodjon meg róla, hogy a beüzemelési terület és a készülékhez kapcsolandó rendszerek az érvényben lévő ide vonatkozó szabványoknak megfelelnek.

Áramütés feszültség alatt lévő, szigetelés nélküli, helytelenül bekötött huzal miatt.



Készüléksérülés helytelen működési feltételek miatt.



Használjon megfelelő kéziszerszámokat és berendezést (különösen arra ügyeljen, hogy a szerszám ne legyen kopott, és a fogantyúja megfelelően rögzített legyen); használja őket megfelelően, és ügyeljen, hogy ne essenek le a magasból. Használat után helyezze őket a helyükre vissza.

Személyi sérülés szilánk vagy törött rész leesése, szennyező anyag belélegzése, rázkódás, vágás, szúrás, dörzsölés miatt.



Készüléksérülés, illetve a közelben lévő tárgyak sérülése a leeső szilánkok, ütődés, vagy bemetszés/vágás miatt. 

Használjon megfelelő elektromos berendezéseket (különösen ügyeljen arra, hogy az elektromos vezeték és a csatlakozó dugó sértetlen legyen, valamint a forgó vagy váltakozó mozgásszerepű részek megfelelően rögzítettek legyenek); a berendezést használja megfelelően; ne akadályozza a közlekedést az elektromos kábellel, győződjön meg arról, hogy berendezés ne eshessen le a magasból. Használat után kapcsolja szét és helyezze biztonságosan a helyére.

Személyi sérülés szilánk vagy törött rész leesése, szennyeződés belélegzése, rázkódás, vágás, szúrási sérülés, dörzsölés, zaj, vibrálás miatt. 

Készüléksérülés, illetve a közelben lévő tárgyak sérülése a leeső szilánkok, ütődés, vagy bemetszés/vágás következtében. 

Bizonyosodjon meg a hordozható létrák biztonságos elhelyezéséről, hogy megfelelően erősek, a lépcsők sértetlenek és nem csúszósak, valamint nem inognak, ha valaki felmászik rájuk. Mindig legyen valaki, aki felügyeletet biztosít.

Személyi sérülés magasból történő leesés miatt (a kétágú létra véletlenül összecukódik). 

Bizonyosodjon meg a gurulós létrák biztonságos elhelyezéséről, hogy megfelelően erősek, a lépcsők sértetlenek és nem csúszósak, valamint minden oldalon korláttal, illetve mellvéddel ellátottak.

Személyi sérülés magasból történő leesés miatt. 

Minden, egy bizonyos magasságban véghezvitt munka alatt (általában több, mint két méteres magasságban) gondoskodjon róla, hogy mellvéd vegye körül a munkaterületet, vagy használjon egyéni védőfelszerelést a leesés megelőzésére. Az a terület, ahol a leesés veszélye fennáll, veszélyes akadályoktól mentes legyen, és az ütközési hely fél-merev, vagy torzítható felülettel legyen beborítva. 

Személyi sérülés magasból történő leesés miatt. **Bizonyosodjon meg a munkaterület megfelelő higiéniai, egészségügyi feltételeiről a szerkezetek megvilágítása, szellőzése és megbízhatósága szempontjából.**

Személyi sérülés ütközés, megbotlás, stb. következtében. 

Megfelelő anyaggal védje a készüléket és a munkaterület szomszédos területeit.

Készüléksérülés a leeső szilánkok, ütődés, vagy vágás következtében. 

A készüléket megfelelő védelemmel és gondossággal kezelje.

Készüléksérülés, illetve a közelben lévő tárgyak sérülése lökés/rázkódás, ütődés, bemetszés/vágás vagy összenyomás/préselés következtében. 

Viseljen védőruhát és védőfelszerelést minden munkafolyamat alatt.

Személyi sérülés áramütés, szilánk vagy törött rész leesése, szennyeződés belélegzése, rázkódás, vágás, szúrási sérülés, dörzsölés, zaj, vibrálás miatt. 

Helyezzen minden törmelék, felszerelést úgy, hogy a közlekedés könnyű és biztonságos maradjon; kerülve a felhalmozódást, ami tornyosulhat, és el is dőlhet.

Készüléksérülés, illetve a közelben lévő tárgyak sérülése rázkódás, ütődés, vágás vagy összenyomás következtében. 

A készüléken belüli összes műveletet a szükséges óvatossággal kell végezni, az éles részek hirtelen érintésének elkerülése érdekében.

Személyi sérülés, vágás, szúrási sérülés, vagy dörzsölés következtében. 

Állítsa be újra a készüléken végrehajtott bármilyen munka által érintett biztonsági és ellenőrzési funkciókat, és a készülék újraindítása előtt győződjön meg helyes működésükről.

Robbanás, tűz, vagy mérgezés a gázszivárgás, illetve a helytelen égéstermék-kivezetés következtében. 

Készüléksérülés vagy zárolás az ellenőrzés nélküli működés következtében. 

Kezelés előtt ürítse ki az összes alkotóelemet, amely meleg vizet tartalmazhat, ha szükséges, leeresztéssel.

Égési sérülések. 

A felhasznált termék biztonsági adatlapjának megfelelően vízkötelenítse az alkotóelemeket, a helyiség szellőztetésével, védőruha használatával, különböző termékek együttes használatát elkerülve; lássa el védelemmel a készüléket és a környező tárgyakat.

Személyi sérülés savas anyag bőrrel vagy szemmel való kapcsolatba kerülésekor; ártalmas vegyi összetevők belélegzése, lenyelése következtében. 

Készüléksérülés vagy a környező tárgyak sérülése savas anyagok okozta korrózió következtében. 

Égett szag, vagy füst észlelése esetén kerülje el a készüléket, szüntesse meg a készülék áramellátását, nyissa ki az ablakokat, és értesítse a szervizelő szakembert.

Égési sérülések, füst belélegzése, mérgezés. 

Teljeskörű áttekintés

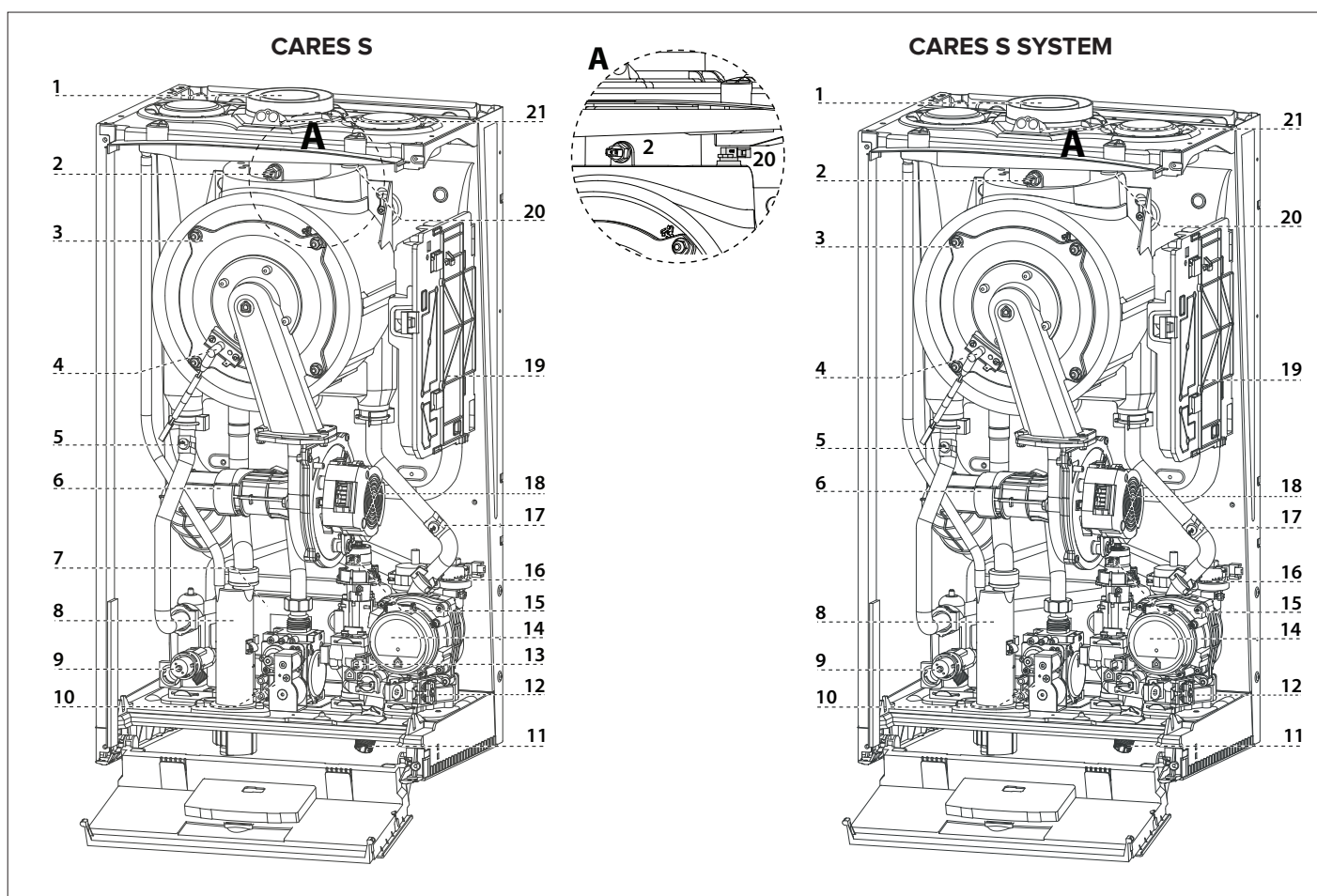

Megnevezések:

1. Kémény csatlakozó
2. Füstszonda
3. Égő
4. Érzékelő/ Szikráztató elektróda
5. Fűtésoldali előremenő hőmérsékletérzékelő
6. Hangtompító
7. Másodlagos hőcserélő
8. Szifon
9. Biztonsági szelep (3 bar)
10. Gázszelep
11. Feltöltő csap
12. Fűtés oldali szűrő
13. HMV áramlás kapcsoló
14. Keringető szivattyú automata légtelenítővel
15. Váltószelep
16. Minimum presszosztát
17. Fűtésoldali visszatérő hőmérséklet érzékelő
18. Ventilátor
19. Főtábla
20. Hőbiztosíték
21. Mérőcsokk

Méretek áttekintése

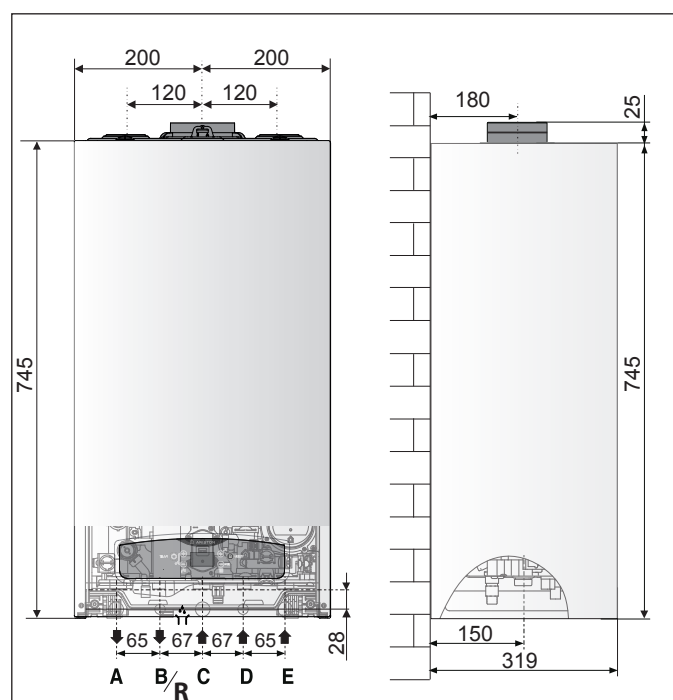

Megnevezések

- A. Fűtésoldali előremenő csatl.
- B. Használati melegvíz előremenő
- C. Gázcsatlakozás
- D. Használati hidegvíz bemenet
- E. Fűtésoldali visszatérő csatl.
- R. Vízmelegítő visszatérő vezetéke

Minimális beépítési távolságok

Ahhoz, hogy a kazán karbantartási munkálatok elvégzéséhez könnyű legyen a hozzáférés, megfelelő beszerelési távolságot kell biztosítani.

A meghatározott műszaki szabályok szerint helyezze el a kazánt a szabványban meghatározott helyre.

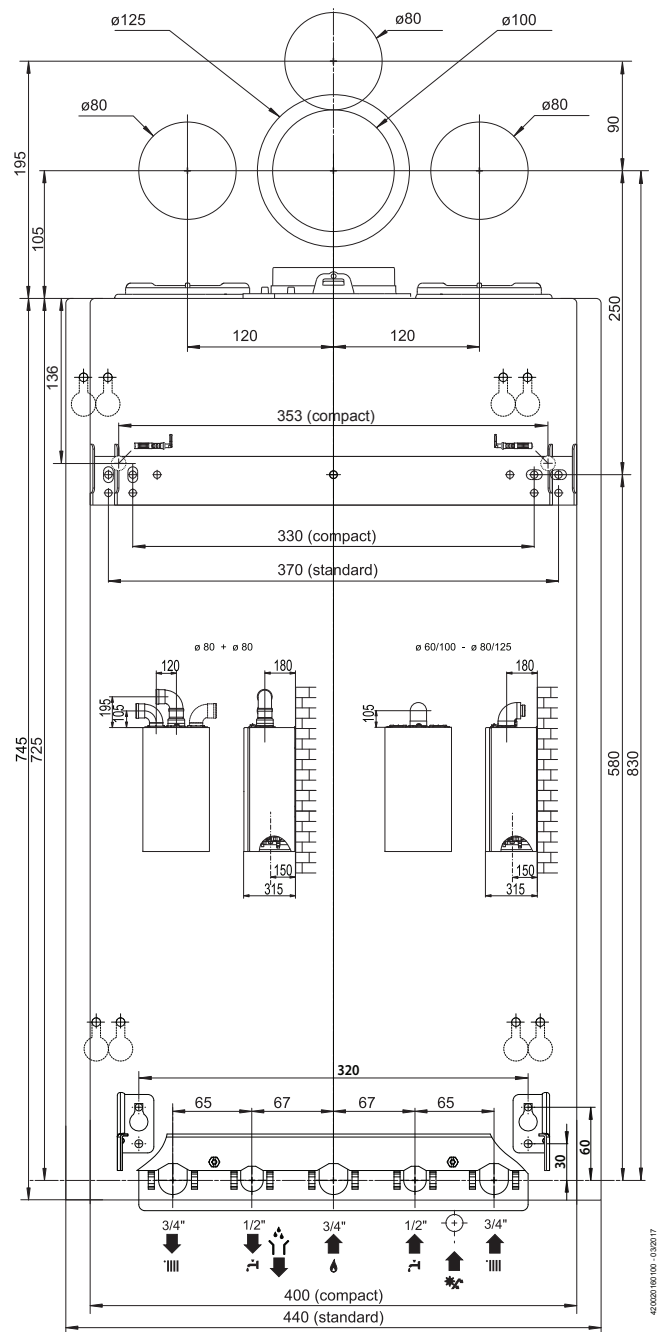
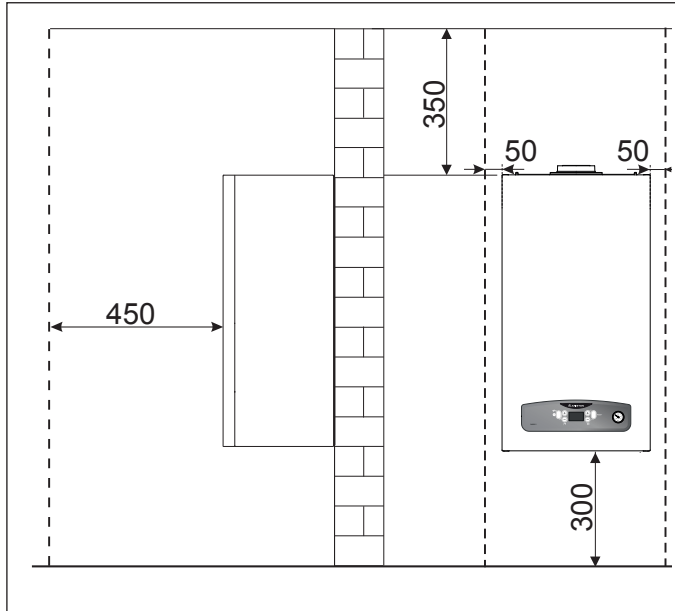

40020180100 - 01/2017

A készülék beszerelése előtt

A kazán forráspont alatti hőmérsékletűvé hevíti a vizet. Egy fűtési rendszerrel és egy használati melegvíz elosztóhálózattal kell összekapcsolni, melyek összeegyeztethetőek legyenek a kazán teljesítményével.

A kazáncsatlakoztatás előtt először is az alábbi teendőket szükséges végrehajtani:

- Gondosan mossa át a csőrendszert a beszorult csavarok vagy a hegesztés maradványai, illetve bármilyen, a kazán megfelelő működését gátló szennyeződés eltávolításához,
- Győződjön meg, hogy a kazán az elérhető gáztípussal lett működésbe helyezve (információ a csomagolás címkéjén, és a kazán adattábláján),
- Bizonyosodjon meg, hogy a kémény belsejében nincs torlasz, illetve nem tartalmaz egyéb, más készülékekből jövő égéstermék elvezetőt, hacsak nem a kémény több mint egy végfelhasználót szolgál ki (a hatályban lévő jogi követelményeknek megfelelően),
- Ahol már létezik kéményösszeköttetés, ellenőrizze, hogy a kémény teljesen tiszta, szennyeződés maradványoktól mentes; ugyanis a nem helyes összeköttetés akadályozhatja a füst útját, és veszélyes helyzeteket idézhet elő,
- Ahol nem megfelelő kéményt csatlakoztattak, bizonyosodjon meg róla, hogy csővezeték vezetéseken keresztül rajta,
- Különösen kemény vízü területeken vízkő rakódhat le a kazán belsejében lévő alkatrészekre, mely csökkentheti a kazán teljes hatékonyságát,
- ne szerelje a készüléket olyan helyre, ahol az égéshez szükséges levegő nagy arányban tartalmaz klórtartalmú gázokat (uszodai környezet), és/vagy egyéb káros hatású anyagokat, mint például ammónia (fodrászat), lúgos kémhatású anyagok (mosoda) stb,
- A használt gáz kéntartalma az érvényben lévő európai normákban meghatározott érték alatt kell hogy legyen: a legmagasabb éves érték, rövid időn keresztül: 150 mg/m3 és éves átlagérték 30 mg/m3.

A kintről jövő levegőtől teljesen elzárt gyulladási kamrával és légbeszívóval rendelkező C típusú kazánoknak nincs korlátozása a szellőzésre és a beszerelési helyiség méretére vonatkozóan.

Annak érdekében, hogy a kazán megfelelő működése ne kerüljön veszélybe, a beszerelési helyiségben a működő határ hőmérséklet értéknek megfelelőnek kell lennie, illetve ügyelni kell, hogy a kazán ne kerüljön közvetlen kapcsolatba a légköri összetevőkkel.

A kazánt szilárd, gyúlékonymentes falra kell felszerelni, ezzel megakadályozva a hátulról való hozzáférést.

A kazán helyének kialakításánál figyelembe kell venni a minimális távolságokat (melyek biztosítják néhány alkatrészhez való hozzáférést a felszerelés után is).

FIGYELMEZTETÉS

TILOS A KAZÁN KÖZELÉBEN GYÚLÉKONY ANYAGOT HAGYNI.

BIZONYOSODJON MEG RÓLA, HOGY A BESZERELÉSI TERÜLET ÉS A KÉSZÜLÉKHEZ CSATLAKOZTATANDÓ RENDSZEREK TELJES MÉRTÉKBEN ELEGET TESZNEK AZ IDE VONATKOZÓ AKTUÁLIS SZABÁLYOKNAK. HA POROS VAGY ERŐSEN SZENNYEZETT A BESZERELÉSHEZ VÁLASZTOTT HELYISÉG LEVEGŐJE, A KAZÁNT A HELYISÉG LEVEGŐJÉTŐL ELZÁRTAN KELL MŰKÖDTETNI.

A KAZÁN BESZERELÉSÉT ÉS ÜZEMBE HELYEZÉSÉT ARISTON SZAKEMBER VÉGEZHETI, A JELENLEGI HAZAI BESZERELÉSI SZABÁLYOZÁSNAK MEGFELELŐEN, ILLETVE A HELYI SZERVEZETEK ÉS EGÉSZSÉGÜGYI SZERVEK ÁLTAL TÁMASZTOTT KÖVETELMÉNYEKSEL ÖSSZHANGBAN.



Gázcsatlakozás

A kazánt a következő táblázatban bemutatott gázkategóriák használatához tervezték.

Ország	Modell	Kategória
HU	CARES S 24 CARES S SYSTEM 24 CARES S 30	II ₂ HS3P

A csomagolási címke és a készüléken lévő adattábla segítségével bizonyosodjon meg róla, hogy a kazán a megfelelő országban kerül felhasználásra, illetve, hogy a kazán tervezett gázkategóriája megfelel a felhasználási országban elfogadott kategóriának.

A gázcsatlakoztató csőrendszert az erre vonatkozó törvényi szabályozásnak megfelelően kell kialakítani, a kazán maximális teljesítményének megfelelően. Bizonyosodjon meg róla, hogy az elzáró szelep megfelelő méretű, és szabályosan kötötték be.

A beszerelés előtt ajánlatos a gázcső vezetékeket alaposan áttisztítani a lerakódások eltávolítására, melyek a kazán megfelelő működését veszélyeztethetik.

Ellenőrizze, hogy a csatlakoztatandó gáz típusa megegyezik-e a kazánra tervezett gáztípussal (lásd a készüléken lévő adattáblát).

Szintén ellenőrizze, hogy a gáznyomás megfelelő-e, (földgáz vagy PB gáz) ugyanis, ha nem elegendő, a generátor teljesítménye csökkenhet, ezzel kellemetlenséget okozva a végfelhasználónak.

Vízcsatlakozás

A mellékelt ábrán láthatóak a víz- illetve gázcsatlakozások a kazánhoz.

Ellenőrizze, hogy a maximális víznyomás ne haladja meg a 6 bart, de, ha mégis, akkor nyomáscsökkentő szelepet kell beépíteni.

Kazáncsatlakozások áttekintése

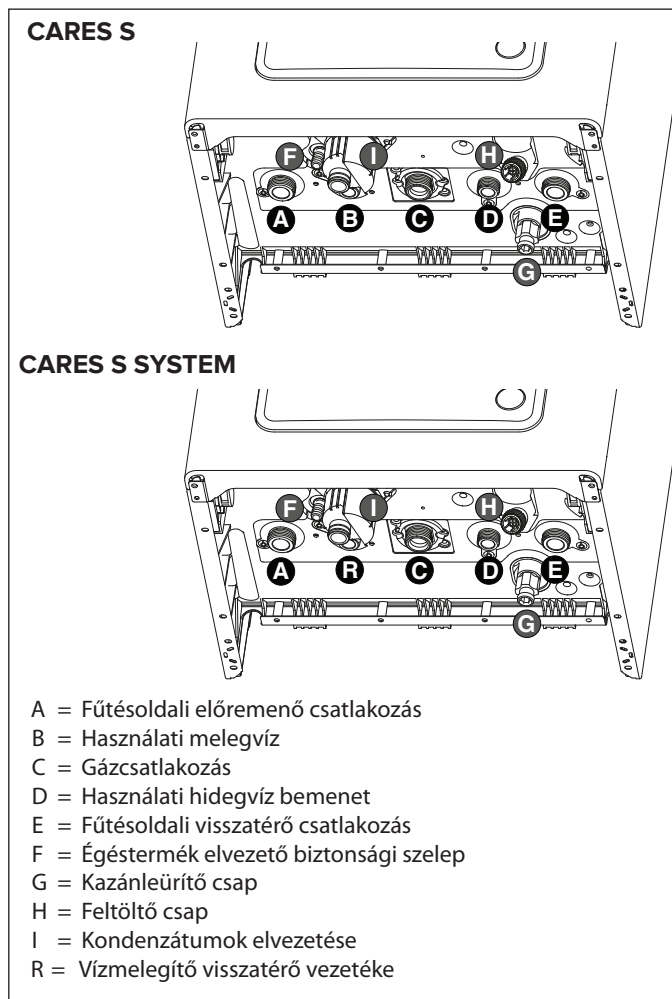

A fűtőrendszerben lévő csövek és a fűtőttest méretezéséhez a rendszer maradék nyomás értékét a megkívánt átfolyási mennyiség szerepékként kell számolni, a keringető szivattyú grafikonon mutatott értékeket alapul véve.

Szivattyú maradék emelőmagassága ΔT 20°C

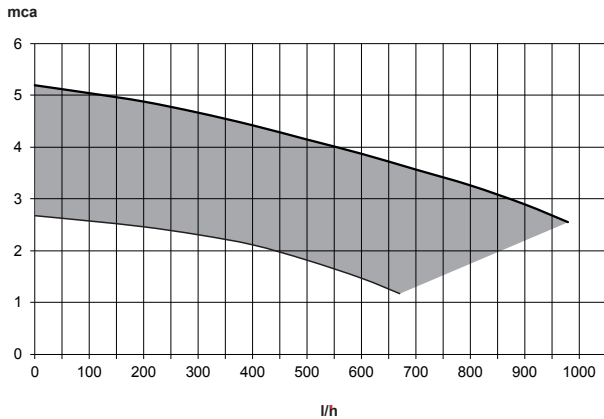

Túlnyomás-lefúvató szelep

Kezdje meg a dokumentációs tokban lévő "F" biztonsági szelep elvezető csövének felszerelését!

A túlnyomás-lefúvató szelep elvezető csövéhez (lásd ábra) leeresztő szifont kell csatlakoztatni - lehetőleg szemmel ellenőrizhető módon - annak érdekében, hogy a beavatkozás közben ne keletkezzen személyi, állati vagy anyagi kár, melyekért a gyártó nem vállal felelősséget.

A fűtőrendszer tisztántartása

Ahol a kazán régi rendszerrel van összekötésben, különböző alkotóelemek, adalékanyagok fordulhatnak elő a vízben, amelyek negatív hatással lehetnek a kazán működésére és tartósságára. A régi kazán kicserélése előtt tisztítsa ki alaposan a rendszert a lerakódások, szennyeződések eltávolítására, melyek veszélyeztetik a vízmelegítő megfelelő működését. Bizonyosodjon meg a tágulási tartály kapacitásáról, hogy elegendő legyen a rendszerben lévő víz tárolására.

Padlófűtési berendezések

A padlófűtési berendezésekbe szerelje fel a biztonsági termosztátot a padlófűtés kimenetére. A termosztát elektromos bekötésére vonatkozóan lásd az "Elektromos bekötések" részt.

Túl magas kilépő hőmérséklet esetén a kazán leáll, akár meleg vízre, akár fűtésre van alkalmazva. A kazán a termosztát zárásakor automatikus reseteléssel újraindul.

Abban az esetben, ha nem lehet termosztátot elhelyezni, a padlófűtési berendezést termosztatikus szeleppel vagy by pass szeleppel kell védeni, megakadályozva a padló túl magas hőmérsékletét.

Tartály csatlakoztatása

CARES S SYSTEM

A kazán feladata a használati melegvíz előállítását tartály segítségével. A hőmérséklet beállítása az NTC érzékelő segítségével történik (lásd az elektromos csatlakozási vázlatot).

A hőmérséklet termosztáttal történő ellenőrzése esetén, el kell végezni a kazán változatának módosítását (tartályról System változatra), a 2. menü/2. almenü/8. paraméter használatával.

A további információk a készletben lévő utasításban megtalálhatóak.

RENDSZERTÍPUSOK AUTOMATIKUS FERTŐTLENÍTŐ RENDSZER (HŐFERTŐTLENÍTŐ FUNKCIÓ)



A legionella apró, rúd alakú baktérium, amely mindenféle édesvíznek természetes összetevője. A legionárius betegség (legionellosis) a legionella-fajok belégzése által okozott fertőző tüdőgyulladás. A víz hosszú ideig tartó pangása kerülendő; konkrétan: a tartályt legalább hetente egyszer használni kell, vagy ki kell öblíteni.

A CEN/TR16355 európai szabvány az ivóvíz-élelmezési létesítmények legionella-állománya növekedésének megakadályozását célzó bevált gyakorlatokkal kapcsolatos ajánlásokat fogalmaz meg, ugyanakkor a hatályos nemzeti szabályozás továbbra is hatályban van.

Az indirekt HMV tartályhoz csatlakoztatott CARES S SYSTEM kazának (228 = 1 paraméterű NTC szondával) automatikus vízkezelő rendszert használnak, a berendezés gyári beállítása: **ENGEDÉLYEZVE** (257-es paraméter - Műszaki terület).

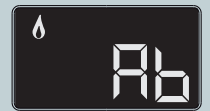

Ez a rendszer minden alkalommal működésbe lép, amikor a kazán elektromos áramellátást kap, valamint 30 naponként (ha a hőmérséklet nem haladja meg az 59 °C-ot), amikor a berendezés a víz hőmérsékletét 60°C fölé melegíti, és egy órán át 60°C-on tartja.

A Műszaki terület - 258. paraméterben beállítható a funkció bekapcsolási gyakorisága.

Amikor a funkció aktív, a kijelzőn a "Ab" felirat látható. TÁJÉKOZTASSA A FELHASZNÁLÓT A FUNKCIÓ MŰKÖDÉSE FELŐL, HOGY ELKERÜLJE AZ EMBEREKNEK, ÁLLATOKNAK, TÁRGYAKNAK ESETLEGESEN OKOZOTT KÁROKAT.

Tanácsos keverőszelepet szerelni a háztatási melegvízre az égési sérülések elkerülése érdekében.

A FUNKCIÓ KI VAN IKTATVA, AMIKOR A KAZÁN CSAK FŰTŐ ÜZEMMÓDBAN ÜZEMEL.

A funkció csak az indirekt tartályok védelmére vonatkozik; a rendszer teljes kezelésére, valamint az összes leürítő pontra vonatkozóan forduljon szakemberhez.

FIGYELMEZTETÉS: AMIKOR EZ A SZOFTVER A FERTŐTLENÍTŐ HŐKEZELŐ ELJÁRÁST VÉGZI, A VÍZHŐMÉRSÉKLET ÉGÉSI SÉRÜLÉSEKET OKOZHAT. FOGYASZTÁS VAGY ZUHANYZÁS ELŐTT VIZSGÁLJA MEG A VÍZ HŐMÉRSÉKLETÉT.

Kondenzátum-elvezetés

A nagy energetikai hatékonyság a kondenzációból származik, amelyet el kell vezetni. Ehhez oly módon elhelyezett műanyagcsövet használjon, hogy a kazán belsejében a kondenzátum bármiféle megakadása elkerülhető legyen. Ezt a csövet egy elvezető szifonhoz kell csatlakoztatni ellenőrzési lehetőséggel.

Tartsa be a telepítési országban érvényben lévő telepítési szabványokat, és alkalmazkodjon a helyi hatóságok valamint az egészségüggyel megbízott szervezetek esetleges rendelkezéseire. Ellenőrizze a kondenzátumelvezető cső elhelyezését:

- a csatlakozásnál nem lehet kilyukadva
- nem képezhet hattyúnyakat
- ügyeljen arra, hogy a szifonban ne legyen dugulás.

A kondenzátumok elvezetéséhez kizárólag a szabványoknak megfelelő csatornát használjon.

A kondenzátumok mennyisége elérheti a 2/3 liter/órát. Mivel a kondenzátumok savas kémhatásúak (PH 2 körül), a beavatkozás előtt meg kell tenni minden óvintézkedést.

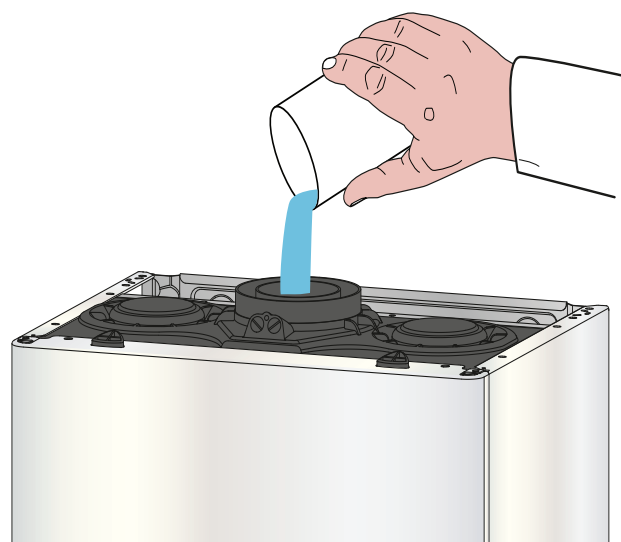

ÜGYELJEN RÁ, HOGY A SZIFONBAN LEGYEN VÍZ; ELLENKEZŐ ESETBEN FEL KELL TÖLTENI. NYISSA KI A KÉZI LÉGTELENÍTŐT A KAZÁNTESTEN, AMÍG A SZIFON TELJESEN FEL NEM TELIK.



A NYOMÁSMÉRŐN ISMÉT ELLENŐRIZZE A RENDSZER NYOMÁS ÉRTÉKÉT!

FIGYELEM!

A VÍZ JELENLÉTÉNEK HIÁNYA A SZIFONBAN A FÜSTNEK A KÖRNYEZETI LEVEGŐBE TÖRTÉNŐ SZIVÁRGÁSÁT OKOZZA.



Vízkörforgás szemléltető ábrája

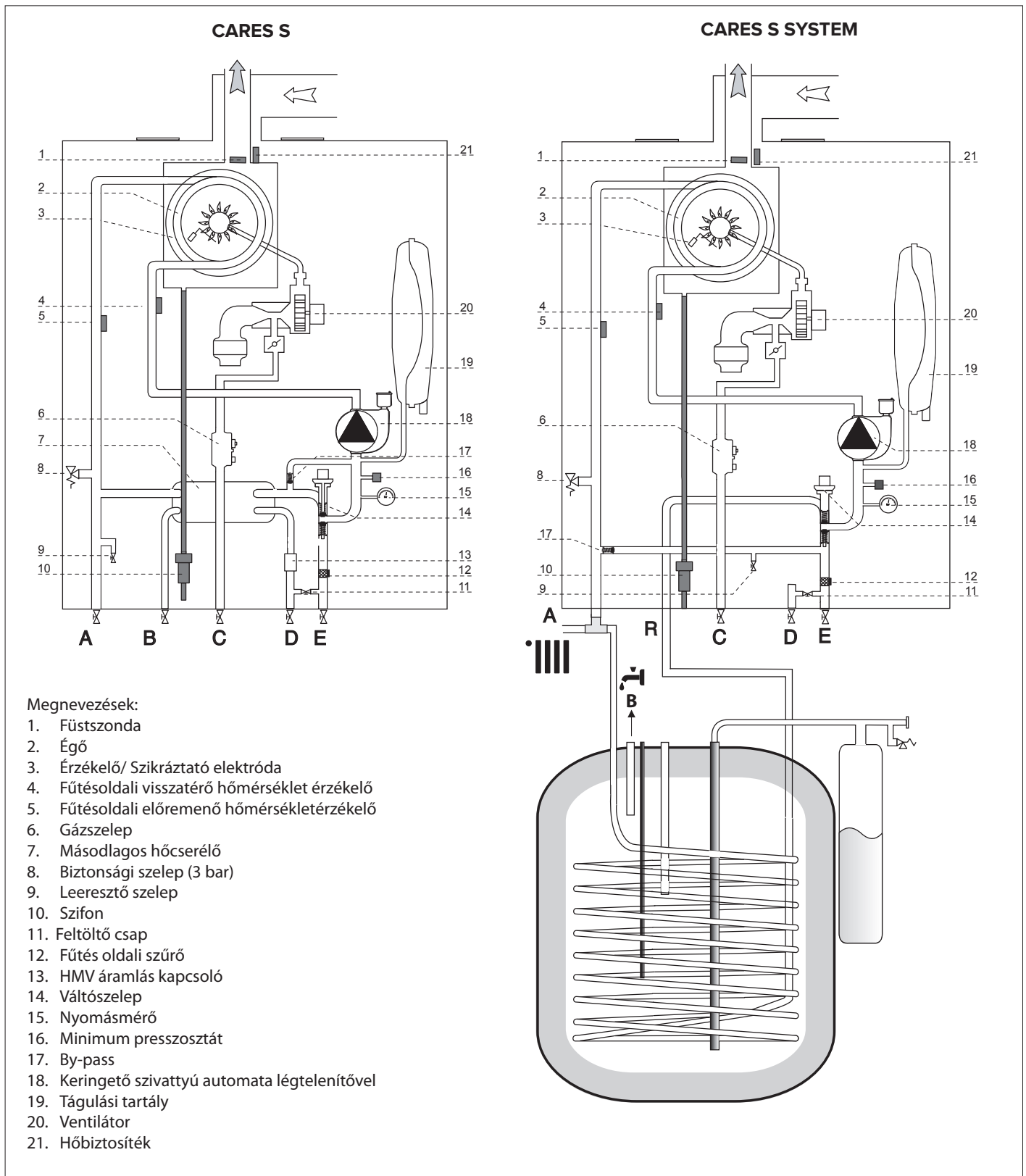

Kéménycsatlakozás

A kazánt B üzemmódban (szobából történő légbeszívással), illetve C üzemmódban (kívülről történő légbeszívással) való működésre tervezték. Az égéstermék elvezető rendszer kiépítésénél ügyeljen a lezárásokra, hogy ne kerüljön égéstermék a levegő körforgási rendszerébe. A vízszintes szakasznak 3%-os lejtést kell adni a kazán felé a kondenzvíz elvezetése érdekében. B típusú beszerelésnél a helyiség a jelenlegi szabályozásnak megfelelő légbeszívással legyen szellőztetve.

Olyan helyiségekben, ahol maró gőzök keletkezhetnek (pl. tisztítóban, fodrászatokban, vagy olyan helyen, ahol galvanikus folyamatok mehetnek végbe, stb.), fontos, hogy C típusú beszerelést alkalmazzunk, kívülről jövő légbeszívással. Így a kazán korrózióvédelemmel van ellátva.

Koaxiális rendszer kivitelezésénél kötelező az eredeti alkatrészek használata. Az égéstermék elvezető csőrendszer gyúlékony anyaggal nem lehet kapcsolatban, valamint nem keresztezhet gyúlékony anyag felhasználásával készült falakat, építési szerkezeteket.

Régi kazán cseréjénél a szellőzési és égéstermék kivezető rendszert mindig ki kell cserélni. Az égéstermék kivezető csőrendszer kapcsolódási pontjait apa/anya csatlakozással, és lezárással kell kialakítani.

A csatlakozásnak mindig a kondenzátum áramlásával szemben kell elhelyezkednie.

Kazántípusok – égéstermék elvezető csatlakozások

- A kazán koaxiális csatlakozása a szivattyúzáshoz/kivezető csőrendszerhez.
- A kazán szétválasztott csatlakozása a kivezető csőrendszerhez, légbeszívás kívülről.
- A kazán szétválasztott csatlakozása a kivezető csőrendszerhez, légbeszívás belső helyiségből.

Kondenzátumnak ellenálló anyagok használata kötelező a kazán és az égéstermék kivezetés között. A csatlakozási hosszúságra és irányváltoztatásra vonatkozó részletekhez tanulmányozza a „Kivezetési típusok” című táblázatot.

A szivattyúzáshoz/kivezető csőrendszerhez csatlakozó alkatrészeket a készüléktől külön szállítjuk, a különböző beszerelési megoldásoktól függően. A kazán koaxiális szivattyúzás és égéstermék elvezető csőrendszerhez való csatlakozásra készült. Ha nyomásvesztéseget észlel a csővezetékben, tanulmányozza át az égéstermék elvezető alkatrészekről szóló katalógust.

A kalkulációs módszer, a megfelelő hosszúsági értékek, és a beszerelési példákhoz használja az égéstermék elvezető katalógust.

A kazánt úgy tervezték, hogy 60/100-as koaxiális levegőztető, illetve füstgázelvezető csővekre rá lehessen kötni.

A levegőztetés és füstgázelvezetés osztott rendszerű megoldásához használja a rendelkezésre álló két levegőztető cső egyikét!

A levegő oldali csatlakozást vágja ki vágószerszám segítségével.

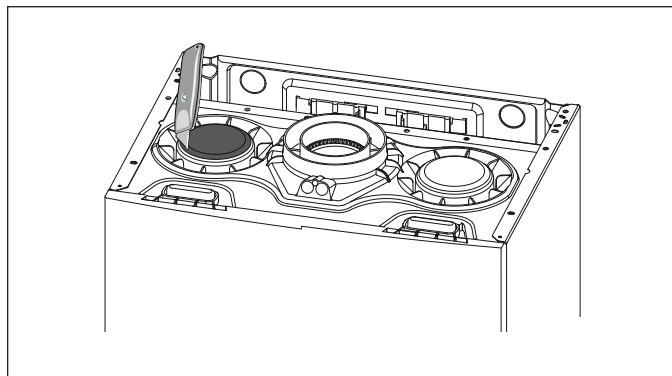

Táblázat Length végzett bevitel / kipufogó

Füstgázelvezetés módszere		Csőhossz (m)		Cső átmérő (mm)
		CARES S / SYSTEM		
		24	30	
Koncentrikus rendszerek	C13 C33 C43	10	5	ø 60/100
	B33	10	5	
	C13 C33 C43	25	14	ø 80/125
B33	25	14		
Osztott rendszerek		S1 = S2		ø 80/80
	C13	37/37	23/23	
	C33	44/44	28/28	
	C43	37/37	23/23	
		S1 + S2		ø 80/80
	C53 C83	74	46	
	B23	74	46	ø 80

S1 = légbeszívás - S2 = elvezetés

FIGYELMEZTETÉS
BIZONYOSODJON MEG RÓLA, HOGY AZ ÉGÉSTERMÉK ELVEZETŐ ÉS SZELLŐZŐ CSŐRENDSZEREK NINCSENEK ELTORLASZOLVA. GYŐZŐDJÖN MEG RÓLA, HOGY NINCS SZIVÁRGÁS AZ ÉGÉSTERMÉK ELVEZETŐ CSŐRENDSZERBEN.
CSAK KONDENZÁCIÓS KAZÁNOK ÉGÉSTERMÉK ELVEZETÉSÉHEZ HASZNÁLHATÓK

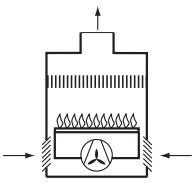
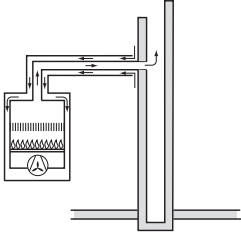
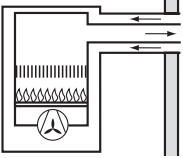
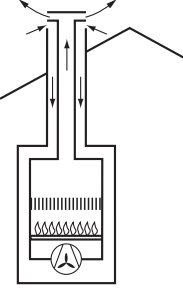
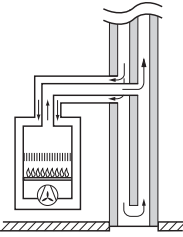
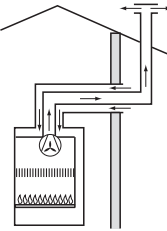
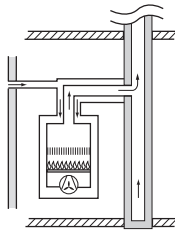

Égéstermék elvezető csővezetékek hossza

B - Belső helyiségből érkező égési levegő		
B23	Külső égéstermék elvezető. Légbeszívás belső helyiségből	
B33	Épületbe beépített egyéni vagy megosztott égéstermék elvezető és légbeszívó, légbeszívás belső helyiségből	
C - Külső környezetből érkező égési levegő		
C13	Égéstermék elvezető és légbeszívó csővezeték külső falon keresztül, azonos nyomás esetén	
C33	Égéstermék elvezető és légbeszívó csővezeték kívülről tetővégződéssel azonos nyomás esetén	
C43	Egyéni vagy elválasztott égéstermék elvezető és légbeszívó beépített kémény csőrendszeren keresztül	
C53	Kifelé vezető égéstermék elvezető és légbeszívó csővezeték külső falon keresztül eltérő nyomás esetén	
C83	Égéstermék elvezető egyéni vagy megosztott beépített kémény csőrendszeren keresztül. Légbeszívás külső falon keresztül.	

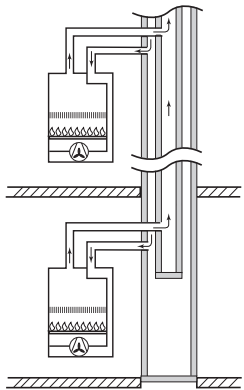
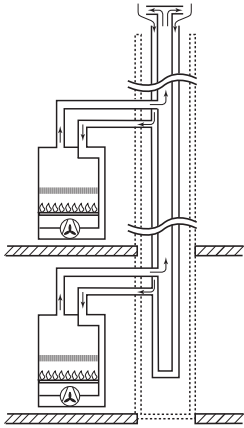
A KONKRÉT KÉSZLETEK HASZNÁLATÁVAL ELÉRHETŐ KONFIGURÁCIÓK. GONDOSAN OLVASSA EL A KIT HASZNÁLATI ÚTMUTATÓJÁBAN TARTOZÓ UTASÍTÁSOKAT. VEGYE FEL A KAPCSOLATOT SEGÉLYSZOLGÁLTUNKKAL.		
C(10)3	Füstkibocsátás és levegőbeszívás a kollektív kéményben túlnyomásos körülmények között.	
C(11)3	Füstgáz-kipufogó és levegőelvezető rendszer jóváhagyott kollektív csatornában, túlnyomásos körülmények között.	

FIGYELMEZTETÉS
BÁRMILYEN KARBANTARTÁSI
MUNKA ELŐTT A KAZÁNT A KÜLSŐ
KÉTOLDALÚ KAPCSOLÓVAL MENTESÍTSE A
FESZÜLTÉG ALÓL.



Elektromos csatlakozások

A biztonság kedvéért szakemberrel alaposan ellenőriztesse le az elektromos rendszert.

A gyártó nem vállal felelősséget a földelési rendszer hiánya, illetve a nem megfelelően működő elektromos áramellátás miatt okozott károkért.

Bizonyosodjon meg róla, hogy a rendszer képes ellenállni a kazán által felvett maximális elektromos áramnak (ez a készülék adattábláján megtalálható). Ellenőrizze, hogy a vezetékek keresztmetszete megfelelő, vagyis nem kevesebb, mint 0,75 mm².

A készülék megfelelő működéséhez elengedhetetlen a hatékony földelési rendszerrel történő összeköttetés.

Az elektromos áramellátó kábelt egy 230V-50Hz –es földelt hálózathoz kell kapcsolni, ahol az L-N fázis jelen van.

Fontos!

Ha egyszer az elektromos vezeték ki kell cserélni, kizárólag ugyanolyan jellegű kábellel helyettesítse.

Tápkábel

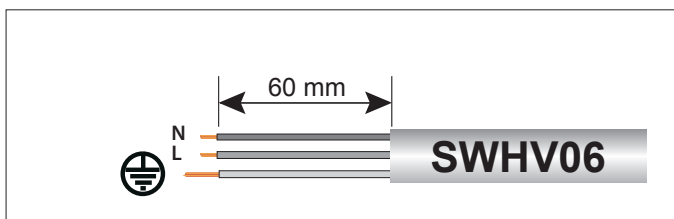

FONTOS!

A VILLAMOSHÁLÓZATHOZ VALÓ CSATLAKOZÁS RÖGZÍTETT (NEM HORDOZHATÓ) CSATLAKOZÓVAL, ÉS MINIMÁLISAN 0,75-ÖS, 3 ERES KÁBEL SEGÍTSÉGÉVEL TÖRTÉNIK.

A sok csatlakozó, illetve a kiterjedt áramvezetés, vagy adapterek használata szigorúan tilos. Szigorúan tilos a víznyomásos, fűtő- és gázrendszerekből való csövezetékek használata a készülék földeléséhez.

A kazán villámlás okozta hatások ellen nem védett. Ha a villamos hálózat biztosítékait ki kell cserélni, használjon 2A-es olvadó biztosítékot.

A perifériák csatlakoztatása

Hogy hozzáférjen a perifériák csatlakozásaihoz, a következőket kell tenni:

- Húzza ki a kazánt villamosan.
- Távolítsa el az előlapot - lásd oldal 31
- Nyomja meg az 1. pontot, és engedje fel a műszerfal fedelét a 2. pontban

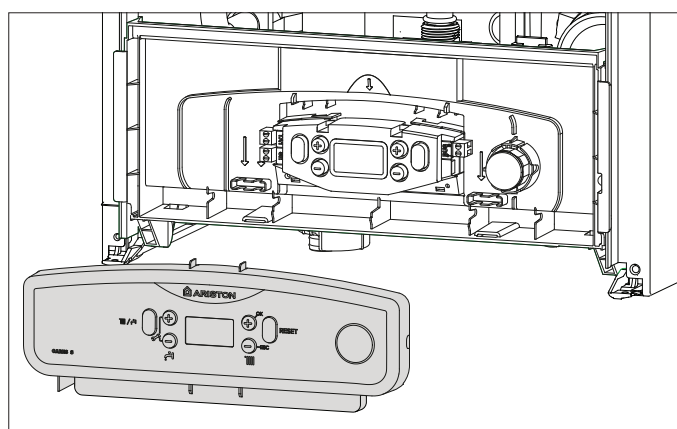
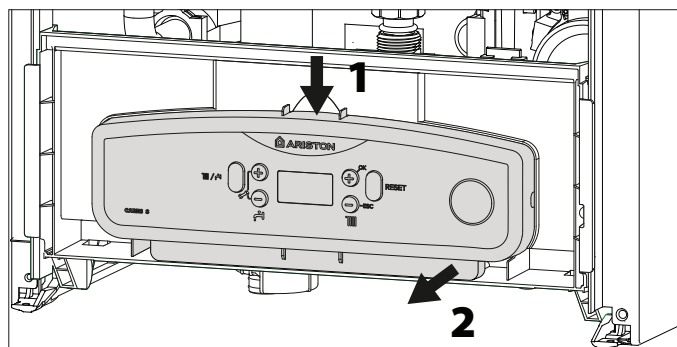

Periférikus egységek csatlakozása

Ehhez a kapcsolóhoz (lásd ábra) a következő perifériák csatlakoztathatók:

BUS - Moduláló berendezés

SE - Külső érzékelő

TA1 - 1. szobatermosztát

MEGJEGYZÉS: a padlófűtés biztonsági termosztátjának csatlakoztatásához lapozzon a következő oldalra.

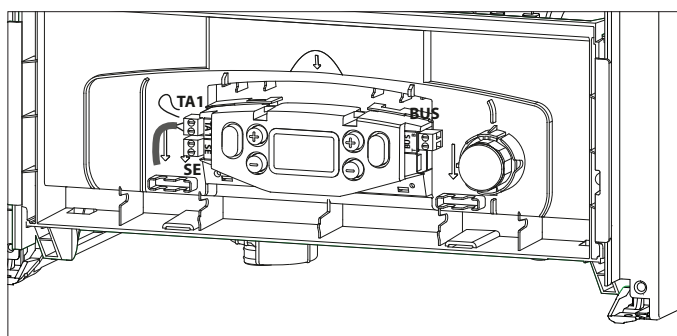

Figyelmeztetés!

külső, periférikus egységekhez tartozó vezetékek kapcsolásához és elhelyezéséhez használja a külső egységek beszerelési kézikönyvét.

A szobatermosztát csatlakoztatása

- húzza át hátulról a szobatermosztát vezetékét a TA1 ponthoz
- Vegye ki a TA1-ről a rövidzárat és csatlakoztassa a szobatermosztát kábelét.
- Csatlakoztassa vissza a műanyag takarófedelelet!

Elektromos kapcsolási rajz

Javasolt szakemberrel ellenőriztetni az elektromos rendszert. A gyártó nem vállal felelősséget a földelési rendszer hiánya, illetve a nem megfelelően működő elektromos hálózat következtében keletkezett károkért.

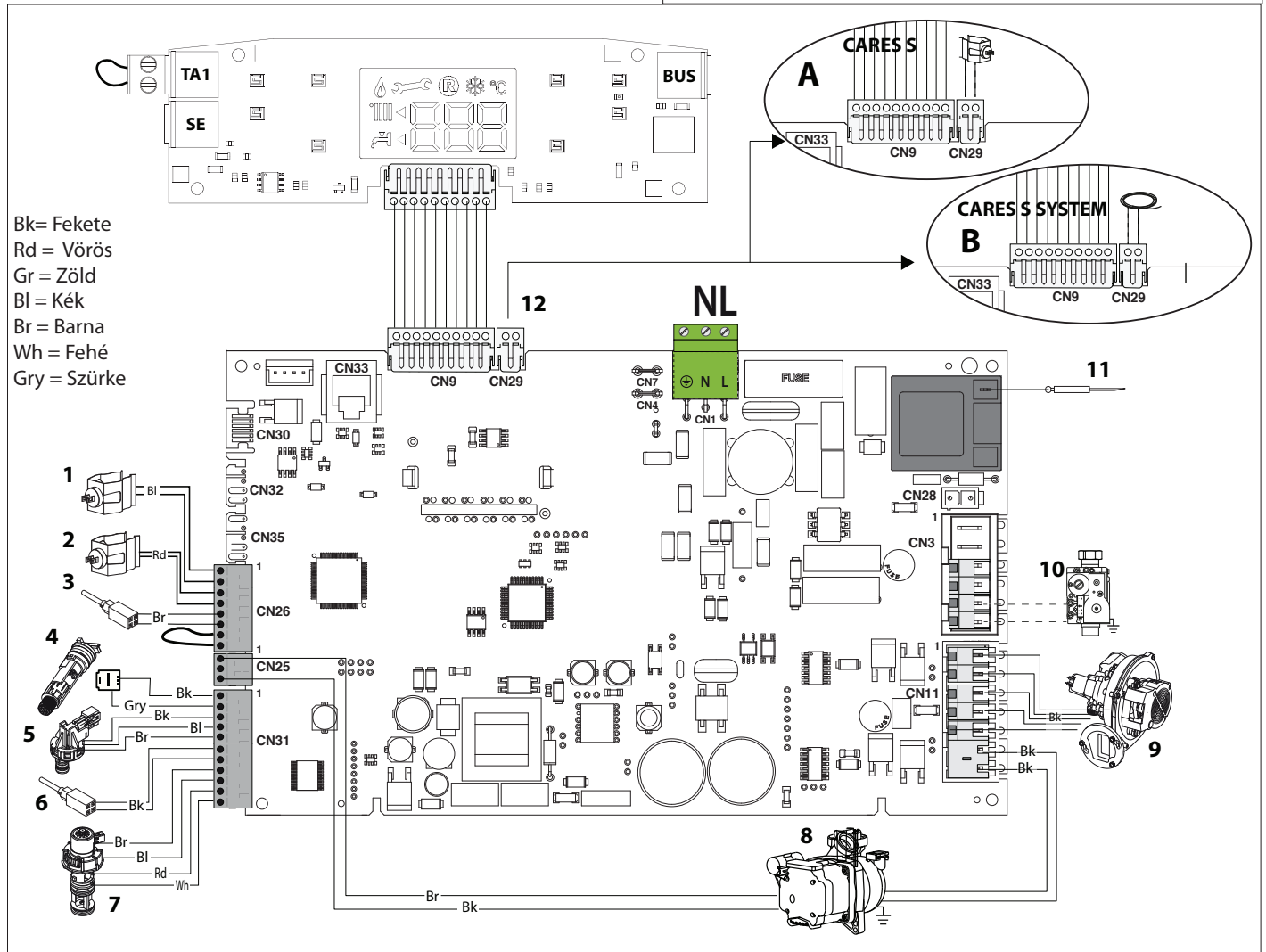
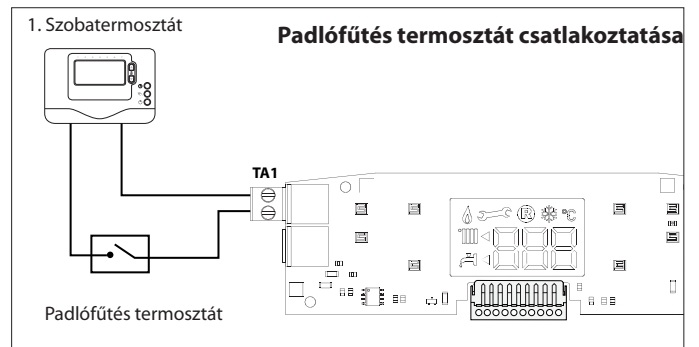

Legenda

1. Primer kör kimeneti érzékelője.
2. Primer kör visszatérő érzékelője
3. Füstszonda
4. Használati víz átfolyási mennyiség érzékelője
5. Minimum presszosztát
6. Hőbiztosíték
7. Elosztó szelep motorizzata
8. Fűtés keringtető szivattyú
9. Ventilátor
10. Gázszelep
11. Érzékelő/ Szikráztató elektróda

12. CSATLAKOZÓ CN29

CARES S modellek - Szolár bemeneti szonda
Cares S 24/30 modellekben (228. paraméter = 0)
A CN29 csatlakozóval a napelemes szonda csatlakoztatható.

CARES S System modell - Tartály érzékelő
A Cares S System modelleknél (228 = 1 vagy 2 paraméterrel) a CN29 csatlakozót használják a tartályszonda csatlakoztatására.

Kezdőfolyamatok

A készülék biztonságos és megfelelő működése érdekében a kazánt kizárólag szakképzett szakember készítheti elő a működésre, aki birtokában van a törvény által előírt képesítésnek.

Áramellátás

- Ellenőrizze, hogy a feszültség és az elektromos áramellátás gyakorisága megfelel a kazán adattábláján lévő adatoknak;
- Bizonyosodjon meg róla, hogy a földelés megfelelő

Gázszállítás

Az alábbiak szerint járjon el:

- Bizonyosodjon meg róla, hogy a fő gázszállító ugyanazt a típusú gázt használja, mint ami a kazán adattábláján szerepel;
- Nyisson ki minden ajtót és ablakot;
- Bizonyosodjon meg róla, hogy nincs szikra vagy nyílt láng a szobában
- Győződjön meg róla, hogy a rendszerből nem szivárog gáz, a kazán belsejében lévő elzáró szelep segítségével, melynek zárva kell lennie, és utána kinyitva, mialatt a gázszelep nem működik. 10 percen keresztül a mérőnek nem szabad mutatnia gáz jelenlétét.

A fűtőkör töltő- és a légtelenítő ciklusa

Végezze el a következő műveleteket!

- nyissa ki a hidegvizes csapot;
- emelje meg a keringtető szivattyú automatikus légtelenítő szelepének dugóját;
- fokozatosan nyissa ki a kazán feltöltőcsapját, és amint a víz kibugyan, zárja el a radiátorok légtelenítő szelepeit;
- amint a víznyomásmérőn jelzett nyomás eléri az 1–1,5 bar-t, zárja el a kazán feltöltőcsapját!

Bekapcsolási művelet

A kazán bekapcsolásához nyomja meg a vezérlőpanel BE/KI gombját.

A kijelzőn olvasható információk:

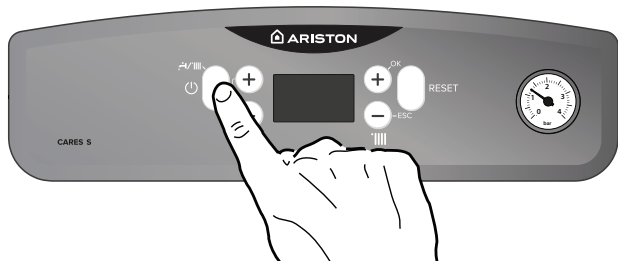

• Működési mód:

	Téli		Nyári
--	------	--	-------

• Az ikonok megmutatják:

- a beállított fűtési hőmérsékletet
- a beállított melegvíz hőmérsékletét

A szivattyú működésének magyarázata:

Légtelenítő funkció	
Fűtési szivattyú utánkeringetés	
Hmv szivattyú utánkeringetés	

Első beüzemelés

1. Bizonyosodjon meg arról, hogy:

- a gázcsap zárva van;
- az elektromos bekötés megfelelően lett elvégezve. Minden esetben győződjön meg arról, hogy a zöld-sárga földkábel hatékony földelésre legyen kapcsolva;
- csavarhúzó segítségével emelje meg az automatikus légtelenítő szelep dugóját;

2. Kapcsolja be a kazánt (a BE/KI gombbal) indítsa el a kazánt, és válassza ki a készenléti üzemmódot – nincs se használati-melegvízes, se fűtési hőigény;

3. A kazán automatikusan elindít egy kb. 7 perces légtelenítési ciklust, amelyet szükség esetén az 1 gomb megnyomásával meg lehet szakítani.

Végül ellenőrizze, hogy a rendszer teljesen légtelenített-e, és ha nem, ismételje meg a műveletet az 1 gomb 5 másodpercig történő lenyomásával.

4. levegőztesse ki a radiátorokat is;

5. A nyomásmérőn ellenőrizze, hogy megfelelő-e a rendszernyomás (1-1,5 bar). Amennyiben a nyomás nem megfelelő, a kijelzőn megjelenik, hogy a nyomás újbóli létrehozása szükséges.

A nyomást a kazán alatt található vízbevezető szelep megnyitásával lehet újra létrehozni.

6. a füstgázelvező csövek megfelelők és nincsenek eltömődve;

7. a helyiség szellőzéséhez szükséges nyílások nyitva vannak (B típusú rendszerek)!

8. Ellenőrizze, hogy a szifonban van-e víz; ha nincs, akkor újra kell tölteni.

Megjegyzés: Ha a kazánt hosszabb időszakokra nem használják, a szifont az újbóli beindítást megelőzően fel kell tölteni. Ennek elmulasztása veszélyt jelent, mivel füstgázok juthatnak a környezetbe.

9. Nyissa ki a gázcsapot, és ellenőrizze a csatlakozások tömítéseit – ideértve a kazán csatlakozásait is! A gázóra számlájának nem szabad áramlást jeleznie! Szüntesse meg az esetleges szivárgást!

10. A fűtés vagy használativizes üzemmód 1 gombbal történő kiválasztásával indítsa el a kazánt!

KILEVEGŐZTETÉS FUNKCIÓ

A LESZERZÉS FUNKCIÓJA AUTOMATIKUSAN MŰKÖDIK, ELSŐ KÖRNYEZETBEN, AMIKOR A KAZÁNT ELEKTROMOSAN TÁPLÁLJÁK.



A funkció aktiválása az 1 gomb 5

másodpercig történő lenyomásával lehetséges.

A funkció az 1 gomb megnyomásával megszakítható.

Szükség esetén új ciklus aktiválható.

Ellenőrizze, hogy a kazán készenléti állapotban

van-e, nincs kérés a fűtőkörtől vagy a szaniterektől.

AZ ÉGÉS ELLENŐRZÉSÉNEK ELJÁRÁSA

AZ ELJÁRÁS MŰVELETEINEK SORRENDJÉT MINDENKOR BE KELL TARTANI.

1. művelet – Hálózati gáznyomás ellenőrzése

Lazítsa meg az 1-essel jelölt csavart és csatlakoztassa a nyomásmérő csövét.

A kazánt a HMV maximális teljesítményen kapcsolja be a „Kémény funkció” aktiválásával (5 másodpercig tartsa nyomva a RESET gombot, majd a 2 ⊕ gomb lenyomásával válassza ki a „HMV maximális teljesítményt”)

Gázszivárgás jelző sprével ellenőrizze, hogy van-e szivárgás.

FIGYELEM!!

A KAZÁN NEM HELYEZHETŐ ÜZEMBE, HA A NYOMÁS NEM FELEL MEG A TÁBLÁZATBAN MEGJELÖLT ÉRTÉKNEK “GÁZSZABÁLYOZÁSI TÁBLÁZAT”

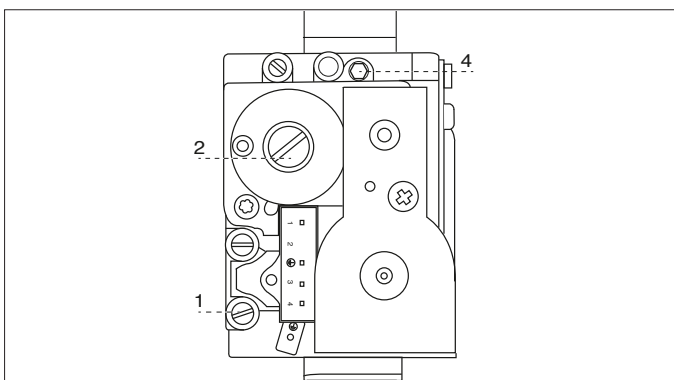

2. művelet a mérőeszköz előkészítése

Csatlakoztassa a hitelesített mérőeszközt az égéstermék bal oldali ellenőrző csatlakozójába, kicsavarva a csavart és eltávolítva a záróelemet.

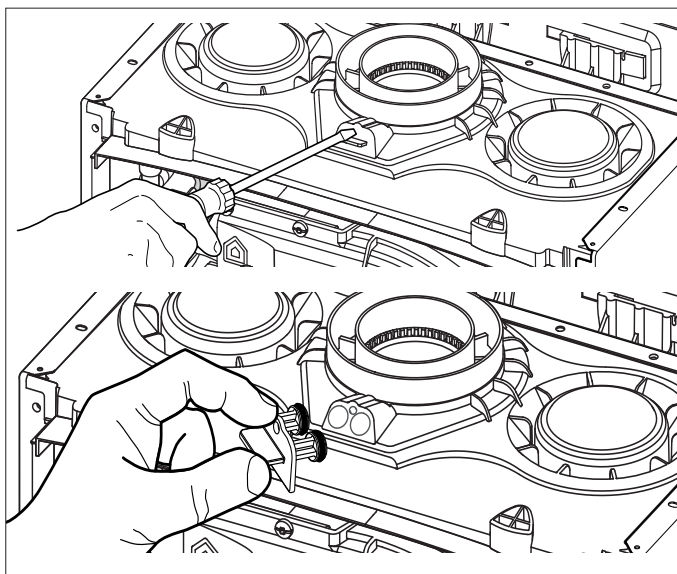

3. művelet - a CO2 beállítása a maximális gázmennyiség esetén (használati víz)

Nyissa ki teljesen a meleg vizes csapot.

Válassza ki a **Kéményseprő** funkciót, megnyomva a **RESET** gombot 5 másodpercen keresztül.

Figyelem! A Kéményseprő funkció aktiválásával a kazánból kilépő víz hőmérséklete 65°C fölé emelkedhet.

A kijelzőn megjelenik a következő

piktogram:  (Maximális fűtés)

Nyomja a gombot 2 ⊕,

Válassza ki a piktogramot: 

(Maximális használati víz)



Az égéselemzés végrehajtása előtt várjon 1 percet, hogy a kazán stabilizálódjon.

Olvassa le a CO2 értéket (%) és hasonlítsa össze az alábbi A táblázatban szereplő értékekkel (értékek zárt szekrénynél).

„A” táblázat		
CARES S 24/30 - CARES S SYSTEM 24		
Gáz	CO2 (%)	
	Max HMV teljesítmény	Min teljesítmény
G20	8,9 ÷ 9,9	8,4 ÷ 9,4
G31	9,5 ÷ 10,5	

ATTENTION!! THE VALUE OF CO2 AT MAXIMUM POWER (D.H.W.) MUST ALWAYS BE HIGHER THAN 0.5% on CO2 VALUE AT MINIMUM POWER.
Example: CO2 MAX = 9.2%, the CO2 MIN must be equal or less than 8.9%

Ha a leolvasott CO2 érték (%) eltér a táblázatban szereplő értékektől, végezze el a gázszelap beállítását az alábbi előírásokat követve, ellenkező esetben lépjen közvetlenül a4. műveletre.

A gázszelap beállítása a maximális gázmennyiségnél

Végezze el a gázszelap beállítását a beállítócsavar „4” elforgatva jobbra, a CO2 arány csökkentése érdekében (1/4 fordulat a CO2 arányt körülbelül 0,2-0,4%-kal módosítja). Minden beállítás után várjon 1 percet, a CO2 érték stabilizálódása érdekében.

Ha az érték megegyezik a táblázatban foglaltakkal a beállítás megtörtént, ha nem akkor kezdje újra a folyamatot.

Megjegyzés: a **kéményseprő** funkció 30 perc után automatikusan kikapcsol vagy a **RESET** gomb megnyomásával kézzel kikapcsolható.

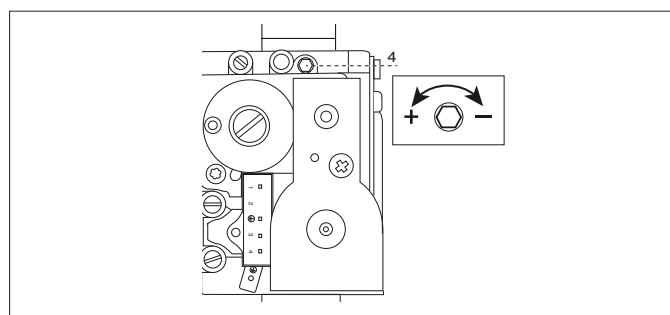

4. művelet a CO2 ellenőrzése a minimális gázmennyiség esetén

Nyomja a gombot 2 ⊖,

Válassza ki a piktogramot:  Ekkor a kazán minimum teljesítményen üzemel.

Az égéselemzés végrehajtása előtt várjon 1 percet, hogy a kazán stabilizálódjon.

Ha a leolvasott CO2 érték (%) eltér a táblázatban szereplő értékektől, végezze el a gázszelep beállítását az alábbi előírásokat követve, ellenkező esetben lépjen közvetlenül a 5. műveletre.



A gázszelep beállítása a minimális gázmennyiségnél:

Távolítsa el a záródugót és a „2” csavart csavarja balra a CO2 arány csökkenté- se érdekében. Minden beállítás után várjon 1 percet, a CO2 érték stabilizálódása érdekében.

Ha az érték megegyezik a táblázatban foglaltakkal a beállítás megtörtént, ha nem akkor kezdje újra a folyamatot.

Figyelem!!! Amennyiben változtatni kell a CO2 értéken a minimális teljesítménynél akkor mindenképpen újra le kell ellenőrizni a CO2 értéket a maximális teljesítményen!!!

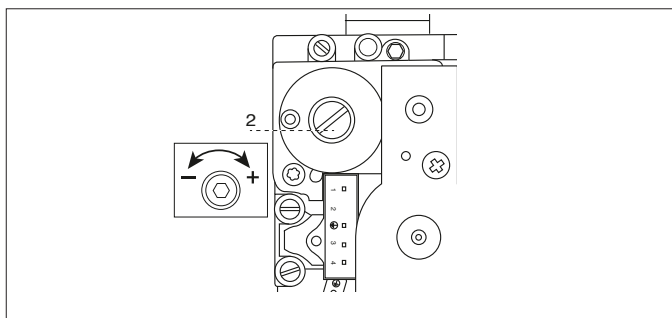

5. művelet a beállítás vége

Lépjen ki a **kéményseprő** módból a RESET gomb megnyomásával.

Zárja el a teljesen kinyitott meleg csapot.

Szerelje vissza a készülék előlapját.

Szerelje vissza az égéstermékek ellenőrzésére szolgáló csatlakozók záróelemét.

Megjegyzés: a **kéményseprő** funkció 30 perc után automatikusan kikapcsol vagy a **RESET** gomb megnyomásával kézileg kikapcsolható.

Max. fűtési teljesítmény beállítása

Ez a paraméter korlátozza a kazán hasznos teljesítményét.

A százalékos érték megegyezik a min. teljesítmény (0) és a max. teljesítmény (99) közötti teljesítmény értékével, amelyet az alábbi grafikon mutat.

A kazán maximális teljesítménye ellenőrzéséhez lépjen a 231. paraméterhez.

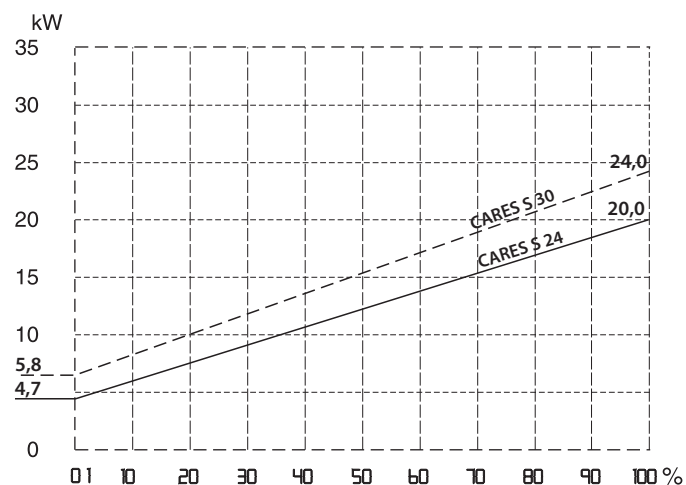

Lassú gyújtás

Ez a paraméter korlátozza a kazán hasznos teljesítményét a gyújtási fázis alatt.

A százalékos érték megegyezik a hasznos teljesítmény értékével a minimális teljesítmény (0) és a maximális teljesítmény (99) között

A kazán lassú gyújtása ellenőrzéséhez lépjen a 2. menübe/2. almenübe/0 paraméterhez.

Fűtés késleltetett gyújtásának beállítása

Ez a paraméter (2. menü/3. almenü/5. paraméter) lehetővé teszi manuálisan (0) vagy automatikusan (1) a várakozási idő beállítását az égő következő újragyújtásához a kioltás után azért, hogy megközelítsük a hőmérséklet felügyeleti értékét.

Manuális választással lehetőség van az előciklus beállítására (0-7 perc) a 2. paraméterre/3. almenü/6. paraméter

Automatikus választással az előciklust a kazán automatikusan kiszámítja a hőmérséklet felügyeleti értéke alapján.

Gázaszabályozási táblázat

CARES S		Paraméter	24			30		
			G20	G 25.1	G31	G20	G 25.1	G31
Alsó Wobbe jelzőszám (15 °C, 1013 mbar) (MJ/m ³)			45,67	35,25	70,69	45,67	35,25	70,69
Hálózati gáznyomás min-max (mbar)			17-25	10-16	25-45	17-25	10-16	25-45
Lassú gyújtás	220		57			59		
Max. fűtési teljesítmény beállítása	231		64			60		
Ventilátor min. sebessége (%)	233		5			6		
Max. RPM százalék fűtés esetén(%)	234		61			66		
Max. RPM százalék használati víz esetén (%)	232		76			78		
Gáz diafragmája(ø)			5,8 (*)	NEM	4,0	6,5 (*)	NEM	4,3
Keverő készlet			NEM	IGEN	NEM	NEM	IGEN	NEM
Max./min. gázmenyiség (15 °C, 1013 mbar) (nat - m ³ /h) (GPL - kg/h)	max. használati víz		2,49	2,89	1,83	3,07	3,56	2,25
	max. fűtés		2,12	2,46	1,55	2,54	2,95	1,86
	mini		0,50	0,58	0,37	0,61	0,71	0,45

(*) Gáz membrán integrálva a levegő / gáz keverő (Nem eltávolítható)

Átállítás más gázminőségre

A készülékek kialakítása lehetővé teszi a különböző gáztípusokkal történő használatot. A gáz átváltását képzett szakembernek kell elvégeznie.

A gáz átváltása a készlet (diafragma) és az útmutató segítségével végezhető el.

Auto funkció

Ez a funkció lehetővé teszi, hogy a beállított szobahőmérséklet elérése és tartása érdekében a kazán önállóan hozzáigazítsa működési jellemzőit (a fűtőelemek hőmérsékletét) a külső körülményekhez.

A kazánhoz csatlakoztatott perifériáknak, és a szabályozásban részt vevő zónák számának megfelelően a kazán önállóan szabályozza az előremenő víz hőmérsékletét.

Ezért tehát állítsa be a különböző paramétereket (lásd szabályozási menü)!

A funkció aktiválásához nyomja meg az 224-Parametr

További információkért olvassa el az ARISTON hőmérséklet-szabályozásról szóló kézikönyvét!

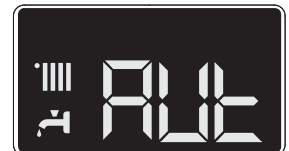

1. példa:

EGYZÓNÁS MAGAS HŐMÉRSÉKLETŰ RENDSZER KÉTPONTSZABÁLYOZÁSÚ SZOBATERMOSZTÁTTAL ÉS KÜLSŐ ÉRZÉKELŐVEL:

ebben az esetben a következő paramétereket mindenképpen be kell állítani:

- 421 - Érzékelős hőmérséklet-szabályozás aktiválása
- válassza a 01-et = csak külső érzékelő
- 422 - Válassza ki a hőmérséklet-szabályozási görbét
- a berendezés, a rendszer, az épület-hőszigetelés stb. típusa alapján válassza ki a megfelelő görbét!
- 423 - Ha szükséges, az alapjel hőmérsékletének növelésével, illetve csökkentésével tolja el párhuzamosan a görbét (Az alapjel hőmérséklete a fűtési hőmérséklet-szabályozó tekerőgomb segítségével a felhasználó által is megváltoztatható, és ha az AUTO funkció be van kapcsolva, a tekerőgombbal elvégezhető a görbe párhuzamos eltolása).

A kazán belső vezérlésén keresztül védett a nem megfelelő működés kiküszöbölésére. A belső vezérlésben egy mikroprocesszoros kártya biztonsági zárolást hoz működésbe, ha szükséges. A készülék zárolása esetén egy hibakód jelenik meg a kijelzőn, ami a leállás okát jelzi.

Két leállási típus különböztethető meg:

Biztonsági leállás

Ez a típusú hiba „változékony” típusú, vagyis az előidézett ok megszüntetésével a hiba automatikusan eltűnik.

A kijelzőn az „Err” felirattal váltakozva, villogva megjelenik a kód (pl.: „Err/110”), és megjelenik a  szimbólum – lásd „Hibatáblázat”.

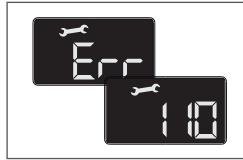

Amint a zárolás oka megszűnik, a kazán újraindul, és tovább működik.

Ha a kazán még mindig biztonsági leállást jelez, kapcsolja ki a kazánt. A külső villamos kapcsolót helyezze OFF állásba, zárja el a gázszelepet, és vegye fel a kapcsolatot szakemberrel.

Elégtelen víznyomás miatti biztonsági leállás

Amennyiben a fűtőkörben nincs elegendő víznyomás, a kazán biztonsági leállást „Err/108” hajt végre – lásd „Hibatáblázat”.

Ellenőrizze a nyomást, és mielőtt a víznyomás az 1–1,5 bar-t elérné, zárja el a csapot.

A kazán alatt található feltöltőcsap segítségével a rendszer újratölthető vízzel, így a rendszernyomás helyreállítható.

A kazán körülbelül 7 perccig automatikusan aktiválja a víztelenítést.

Ha gyakran van utántöltésre szükség, kapcsolja ki a kazánt, a külső elektromos kapcsoló KI pozícióba történő állításával áramtalanítsa a készüléket, zárja el a gázcsapot, és az esetleges vízszivárgások felderítésére hívjon képzett szakembert.

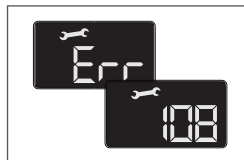

Zárolási leállás

Ez a hiba „nem változékony”, vagyis nem tűnik el automatikusan az ok megszüntetésével.

A kijelzőn az „Err” felirattal váltakozva, villogva megjelenik a kód (pl.: „Err/501”), és megjelenik a  szimbólum.

Ebben az esetben automatikusan nem indul újra a kazán, a normál működés visszaállítására nyomja meg a gombot a vezérlőpanelen. Néhány sikertelen újraindítási kísérlet után vegye fel a kapcsolatot szakemberrel.

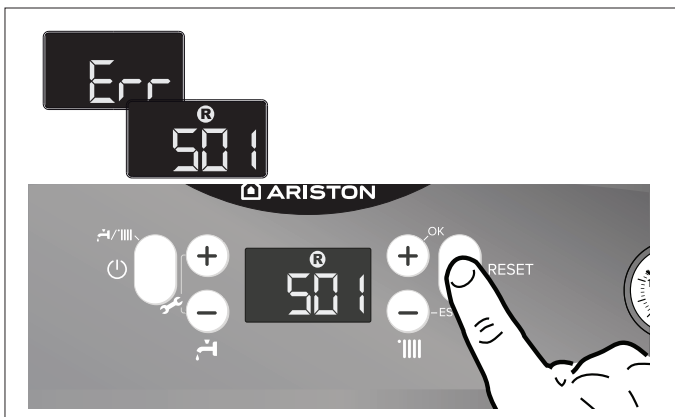

Fontos

Ha a letiltás gyakran ismétlődik, az ARISTON kft. Szervizpartnereinek felkeresése ajánlott (www.ARISTONgroup.hu). Biztonsági okokból a kazán 15 perc alatt 5 újraindítást engedélyez (a RESET). Gomb újbóli megnyomásával). Ha a letiltás elszórtan jelentkezik, nem alakul ki probléma.

A hibakód első számjegye (pl.: 1 01) azt jelzi, hogy a kazán melyik működési egységében történt a hiba:

- 1 - elsődleges kör
- 2 - használati-melegvízes kör
- 3 - belső elektromosság
- 4 - külső elektromosság
- 5 - bekapcsolás és gyújtás
- 6 - levegőbemenet–fűtőgázkimenet

Figyelmeztetés a rendellenes működésről

Az ilyen figyelmeztetések a kijelzőn a következő formában jelennek meg: Figyelmeztetés 5P1 = Az első gyújtás sikertelen
A működési egységet jelölő első számjegyet egy P (figyelmeztetés) követi, majd a vonatkozó figyelmeztetés kódja.

Figyelmeztetés a keringtető szivattyú rendellenes működéséről

A keringtető szivattyún egy, a működés állapotát jelző lámpa található:

Lámpa nem világít: A keringtető szivattyú nincs áram alatt.

Lámpa állandó fényvel zölden világít: A keringtető szivattyú aktív

Lámpa zölden villog: Sebességváltás folyamatban

Lámpa piros: A keringtető szivattyú akadályozva van, vagy nincs benne víz.

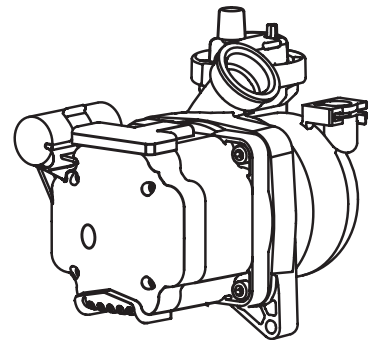

Fagymentesítő funkció

A fagyvédelmi funkció a fűtésoldali előremenő NTC szondán működik, függetlenül más szabályozástól, az elektromos feszültséggel való csatlakozás alkalmával.

Ha az előremenő NTC szonda 8°C alatti hőmérsékletet mér, a szivattyú még 2 perccig működik. Az első néhány perces keringés után az alábbi esetek vizsgálhatóak meg:

- a) ha az előremenő hőmérséklet 8°C-nál nagyobb, az áramlás megszakad;
- b) ha az előremenő hőmérséklet 3°C és 8°C között van, még két perccig működik;
- c) az előremenő hőmérséklet 3°C-nál kisebb, az égő bekapcsol a legkisebb teljesítményen, amíg a hőmérséklet el nem éri a 33°C-ot; az égő lekapcsol, és a kazán még 2 perccig utókeringést végez.

A fagyásvédelem funkció bekapcsolását a kijelzőn a  szimbólum jelzi.

A fagyásvédelem csak akkor működik, ha a kazán tökéletesen üzemképes:

- A rendszernyomás megfelelő
- A kazán feszültség alatt
- A kazán el van látva gázzal.

FIGYELEM

HA A RENDSZERKAZÁN NEM CSATLAKOZIK KÜLSŐ INDIREKT HMV TARTÁLYHOZ (CSAK FŰTŐ ÜZEMMÓDBAN), AKKOR SZÉT KELL CSATLAKOZTATNI A 3-JÁRATÚ SZELEP MOTOR BEKÖTÉSÉT, MIALATT A MOTOR KÖZPONTI FŰTÉS ÜZEMMÓDBAN MŰKÖDIK, MÁSKÜLÖNBEN A FAGYVÉDELMI FUNKCIÓ NEM MŰKÖDIK.

Hibakódok összegzése

Fűtési körforgás	
101	Túlfűtés
103	Nem megfelelő keringetés
104	
105	
106	
107	
108	Nem megfelelő mennyiségű víz (feltöltés szükséges)
110	Fűtésoldali előremenő NTC, nyitott kör/ zárlatos
112	Fűtésoldali visszatérő NTC, nyitott kör/ zárlatos
114	Külső hőmérséklet nem áll rendelkezésre Hiba történt mind a külső szonda telepítésével, mind az internet által észlelt külső hőmérséklet mellett.
118	A primer kör érzékelőjének problémája
1P1	Semnalare circulație insuficientă
1P2	
1P3	
1P4	Nem megfelelő mennyiségű víz (feltöltés szükséges)
HMV kör	
203	Nyitott vagy rövidre zárt tartály alsó szonda kör CARES S SYSTEM
205	HMV-érzékelő hibás - Napelemes készlet (opció)
209	Tároló túlfűtve CARES S SYSTEM
Belső panelhibák	
301	EEPROM hiba
302	Kommunikációs hiba
303	Fő vezérlőpanel hiba
304	Túl sok újraindítás
305	Fő vezérlőpanel hiba
306	Fő vezérlőpanel hiba
307	Fő vezérlőpanel hiba
Gyulladás és észlelés	
501	Nincs lángérzékelés
502	Lángészlelés zárt gázszeleppel
504	Lángleszakadás
5P1	Az első indítás nem sikerült
5P2	A második indítás nem sikerült
5P3	Lángleszakadás
Levegőbeszívás/ égéstermék elvezetés	
602	Füstszonda beavatkozása
605	Nyitott áramkör vagy füstgázszonda rövidzárlat
612	Hőcserélő oldali érzékelő köre nyitott

Hozzáférés a

Menü beállításokhoz -szabályozáshoz- diagnosztikához

A kazán lehetővé teszi a fűtési rendszer, és a használati melegvíz előállítás teljes körű vezérlését. A menüvezérlés segítségével a kazánrendszer és a csatlakoztatott perifériák működése személyre szabható, optimalizálva a működést a maximális komfortérzet és megtakarítás érdekében. Ezen túlmenően fontos információkat nyújt a kazán megfelelő működéséhez.

A rendelkezésre álló paraméterek listája a következő oldalakon található.

A különböző paramétereket a „+” és „-”  gombokkal, valamint a „+” **OK** és „-” **ESC** gombokkal lehet elérni és módosítani.

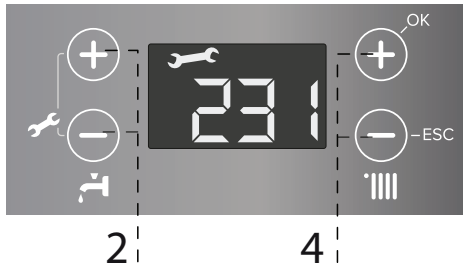





2 | 4

- „+” és „-”  gombok: a paraméterek eléréséhez és értékük módosításához
- „+” **OK** gomb: a különböző paraméterek módosításának memorizálására szolgál
- „-” **ESC** gomb: a paraméterekből való kilépésre szolgál

A paraméterek száma a három jegyű értékkijelzőn jelenik meg.

Figyelem! A képzett szakembereknek fenntartott paraméterek csak a belépési kód helyes begépelése után érhető el.

A paraméterek eléréséhez tegye a következőket:

- Nyomja meg egyidejűleg az 2-es „+” és „-”  gombot 5 másodpercig. A kazán kéri a belépési jelszó begépelését – a kijelzőn a **222** kód jelenik meg.
- A **234**-es kód kiválasztásához nyomogassa a „+”  gombot.
- A paraméterek eléréséhez nyomja meg a „+” **OK** gombot.
- A kijelzőn az első elérhető paraméter – **201** – megjelenik.
- A paraméterek kiválasztásához nyomogassa a „+”  gombot - Példa: A **231**-es paraméter módosítása
- A paraméter eléréséhez nyomja meg a „+” **OK** gombot. A kijelző a paraméter értékét – pl.: „**70**” villogva mutatja.
- Az új érték kiválasztásához (pl.: „**65**”) használja az 1-es „+” vagy „-”  gombokat.
- A változtatások elmentéséhez nyomja meg a „+” **OK** gombot, míg a változtatások elmentése nélküli kilépéshez a „-” **ESC** gombot.



A kilépéshez nyomogassa a „-” **ESC** gombot addig, míg a normál megjelenítés meg nem jelenik.

Parametr	Opis	Zakres	Nastawa fabryczna
SZERVIZ KÓD			222
201	HMV előmelegítés	0 = OFF 1 = ON	1
CSAK SZERVIZ SZÁMÁRA – csak P.C.B helyettesítésekor használható			
214	Válassza ki a keringető szivattyú típusát	0= fix 1 = modulációs	1
CSAK SZERVIZ SZÁMÁRA – csak P.C.B helyettesítésekor használható			
215	Letiltja az égéstér időszakos mosását	0 = OFF 1 = ON	
A kazán 6 óránként 60 másodpercig aktiválódik minimális teljesítmény mellett.			
216	NE HASZNÁLJA		
220	Lassúgyújtás	0 - 100	
Lásd a Gáz beállítására vonatkozó bekezdést			
224	Höm. Szabályozás Auto funkció	0 = INAKTÍV 1 = AKTÍV	0
			
228	Kazán változat CARES S NEM MÓDOSÍTHATÓ	0 - 5	5
	Kazán változat CARES S SYSTEM Figyelem! Termosztátos külső vízmelegítőhöz való csatlakoztatás esetén a beállítást változtassa 1-ről 2-re.	0 - 5 0 = NE HASZNÁLJA 1 = NTC tartályszonda 2 = csak fűtés vagy tartály termosztát on/off 3-4-5 = NE HASZNÁLJA	1
CSAK SZERVIZ SZÁMÁRA – csak P.C.B helyettesítésekor használható			
229	Névleges teljesítmény [kW]	CARES S / SYSTEM 24 CARES S 30	24 30
"SAT" TARTALÉK Csak elektronikus kártya cseréje esetén			
230	INAKTÍV		
231	Maximális központi fűtés teljesítmény Szabályozható fűtés	0 - 100	60
CSAK SZERVIZ SZÁMÁRA Lásd a Gáz beállításra vonatkozó bekezdést			
232	Max. RPM százalék használati víz esetén NEM MÓDOSÍTHATÓ	0 - 100	
"SAT" TARTALÉK Csak a gáz vagy az elektronikus kártya cseréje esetén - lásd a gáz beállítási táblázatát			
233	Min. RPM százalék NEM MÓDOSÍTHATÓ	0 - 100	
"SAT" TARTALÉK Csak a gáz vagy az elektronikus kártya cseréje esetén - lásd a gáz beállítási táblázatát			
234	lásd a gáz beállítási táblázatát NEM MÓDOSÍTHATÓ	0 - 100	
"SAT" TARTALÉK Csak a gáz vagy az elektronikus kártya cseréje esetén - lásd a gáz beállítási táblázatát			

Parametr	Opis	Zakres	Nastawa fabryczna
236	lásd a gáz beállítási táblázatát	0 – 7 (perc)	3
243	Fűtési kérést követő utószellőztetés	0 = Ki 1 = Be	0
245	Max PWM szivattyú	75-100	100
246	Min PWM szivattyú	40-100	
247	Központi fűtés nyomásérzékelő eszköz	0 = Csak hőm. vizsgálat 1 = Nyomáskapcsoló 2 = Nyomásérzékelő	1
CSAK SZERVIZ SZÁMÁRA Lásd a Gáz beállításra vonatkozó bekezdést			
250	COMFORT funkció	0 = kikapcsolva 1 = időzítve 2 = mindig bekapcsolva	
CARES S SYSTEM – NTC érzékelővel rendelkező külső vízmelegítőhöz kapcsolt kazán esetén aktív. Időzítés = bekapcsolva a használati víz vételezése után 30 percre. A berendezés lehetővé teszi a használati meleg víz komfortjának megemelését a "COMFORT" funkcióval. Ez a funkció hőntartja a szekunder hőcserélőt akkor, amikor a kazán nem működik.			
252	haszn rsz ind késl	5 - 200 (0,5 - 20 másodpercen)	5
Nyomáslökés elleni védelem			
253	Használati melegvíz üzemmód	0 = Vízkömentesítés (megáll, ha >67 °C) 1 = 4 °C-on beállított értéken felül	0
254	Utó-keringés és utó-szellőzés a használati melegvíz felvétele után	0 = KI 1 = BE (= 3 perc)	0
OFF = 3 perc utókeringtetés és utószellőztetés a használati víz vételezése után, ha a kazán beállított hőmérséklete ezt kéri. ON = mindig bekapcsolva 3 perc utókeringtetés és utószellőztetés a használati víz vételezése után.			
257	Légiós betegség elleni funkció	0 = Ki 1 = Be	0
CARES S SYSTEM – NTC érzékelővel rendelkező külső vízmelegítőhöz kapcsolt kazán esetén aktív. Ez a funkció megakadályozza a légiós betegség baktériumának kialakulását, amely esetenként a vízcsovekben és tartályokban kifejlődik ott, ahol a hőmérséklet 20 és 40 °C közötti. Ez a funkció minden alkalommal működésbe lép, amikor a kazán elektromos áramellátást kap, valamint 30 naponként (ha a hőmérséklet nem haladja meg az 59 °C-ot), amikor a berendezés a víz hőmérsékletét 60 °C-ra melegíti, és egy órán át 60 °C-on tartja. Amikor a funkció aktív, a kijelzőn az "Ab" felirat látható.			
258	Antilegionella frekvencia	24 - 480 (h) Vagy 30 napig	30

Parametr	Opis	Zakres	Nastawa fabryczna
270	Ellenőrzési funkció - Kéményseprés forgassa el a kódolót a működési mód kiválasztásához	<p>┌ - = működés a max. fűtési teljesítményen</p> <p>└ - = működés a max. használati víz teljesítményen</p> <p>└_ = működés min. teljesítményen</p>	
az aktiválás a Reset gomb 10 másodperces megnyomásával szintén elérhető. A funkció 30 perc után vagy az Reset gomb lenyomása után kikapcsol			
271	Leürítő ciklus	nyomja meg OK	
293	A füstérzékelő típusa	0 = nincs jelen 1 = Arányos 2 = BE / KI	
420	A fűtőberendezés hőmérsékleti értékének beállítása	0 = 20 - 45 °C (alacsony hőmérséklet) 1 = 35 - 82 °C (magas hőmérséklet)	1
válassza ki a berendezés tipológiája alapján			
421	Válassza ki az alap hőfokszabályozás típusát a csatlakoztatott perifériák függvényében	0 = állandó kimenő hőmérséklet 1 = berendezés On/Off 2 = csak környezeti érzékelő 3 = csak külső érzékelő 4 = környezeti érzékelő + külső érzékelő	1
<i>A hőfokszabályozás bekapcsolásához nyomja meg az AUTO gombot. A kijelző felgyűjtja az AUTO szimbólumot.</i>			
422	Meredekség	0_2 - 0_8 (alacsony hőmérséklet) 1_0 - 3_5 (magas hőmérséklet)	0_5 1_5
<p>A berendezés kimenő hőmérséklete</p> <p>Külső hőmérséklet</p> <p>Magas hőmérséklet</p> <p>Alacsony hőmérséklet</p> <p>Környezeti hőmérséklet felügyeleti értéke</p>			
Külső érzékelő alkalmazása esetén a kazán kiszámítja a legjobban illesztett kimenő hőmérsékletet, figyelembe véve a külső hőmérsékletet és a berendezés típusát. A görbe típusát a berendezés kibocsátójának típusa és a lakás szigetelése függvényében kell kiválasztani.			

Parametr	Opis	Zakres	Nastawa fabryczna
423	Párhuzamos eltolódás	-14 - +14 (°C) (magas hőmérséklet)	0
		-7 - +7 (°C) (alacsony hőmérséklet)	0
<p>A termikus görbének a berendezés követelményeihez történő illesztéséhez lehetőség van párhuzamosan eltolni a görbét oly módon, hogy módosítjuk a számított kimenő hőmérsékletet és következésképpen a környezeti hőmérsékletet is.</p> <p><i>A paraméter eléréseivel és a 4 gombok megnyomásával a görbe párhuzamosan mozgatható. Az eltolás értéke a kijelzőn leolvasható -14 és +14 között magas hőmérsékletű rendszerek esetén, vagy -7 és 7 között alacsony hőmérsékletű rendszerek esetén. Minden lépés egyenértékű a szállítási hőmérséklet 1 °C-os emelkedésével / csökkenésével a beállított pionthoz képest.</i></p>			
425	1 zónás fűtés max. hőmérsékletének beállítása	35 - +82 °C (ha a paraméter 420 = 1)	82
		20 - +45 °C (ha a paraméter 420 = 0)	45
426	1 zónás fűtés min. hőmérsékletének beállítása	35 - +82 °C (ha a paraméter 420 = 1)	40
		20 - +45 °C (ha a paraméter 420 = 0)	25
821	Ventilátor állapota	0 = Ki 1 = Be	
822	Ventilátorsebesség-x100RPM		
824	Elosztószelep helyzete	0 = hmv 1 = Fűtés	
827	Szivattyú moduláció %		
828	használt hálózati (kW)		
831	Kazán kimenő hőmérséklete (°C)		
832	Kazán visszatérő hőmérséklete (°C)		
834	Fűthőmérséklet (°C)		
842	Napkollektorba belépő használati víz hőmérséklete Bekapcsolva csak bekötött napelemes Clip-in berendezéssel (opció)		
874	Szaniter áramláskapcsoló engedélye (Nr)	0 = Megnyitás 1 = Zárt	
876	Kazán áramláskapcsoló	0 = Ionizációs áram 1 = Biztonsági láng érzékelő	

KARBANTARTÁS

Utasítások a burkolat eltávolításához, és a készülék belsejének ellenőrzése

A kazánon végzendő beavatkozások előtt a kétpólusú kapcsoló segítségével áramtalanítsa a készüléket, és zárja el a gázcsapot! Ahhoz, hogy a kazán belső részeihez hozzáférjen, a következő szükséges:

1. Csavarozza ki a két csavart az elülső burkolatból (a), húzza előre a burkolatot, majd távolítsa el a felső csapokról (b)
2. Hajtsa előre az elektronikus egységet (c).

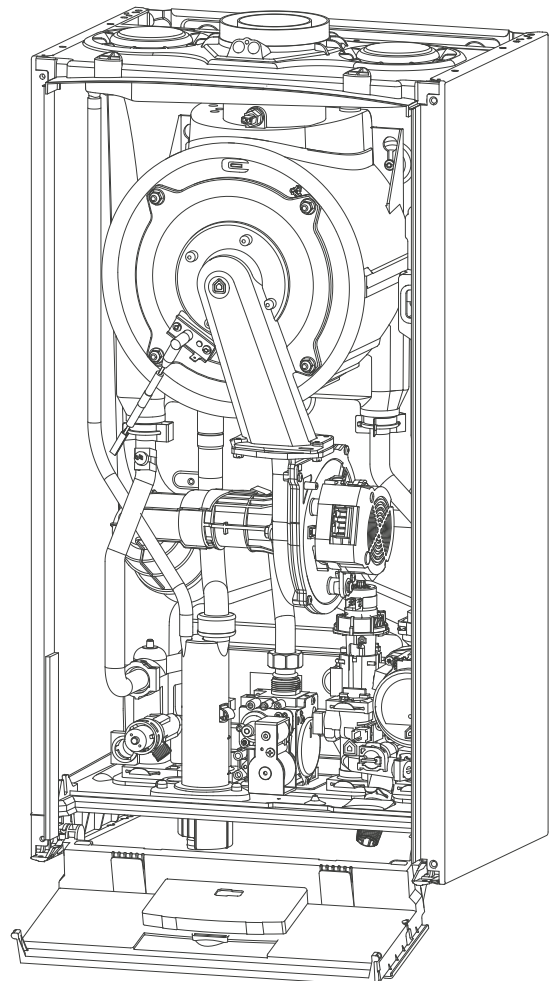
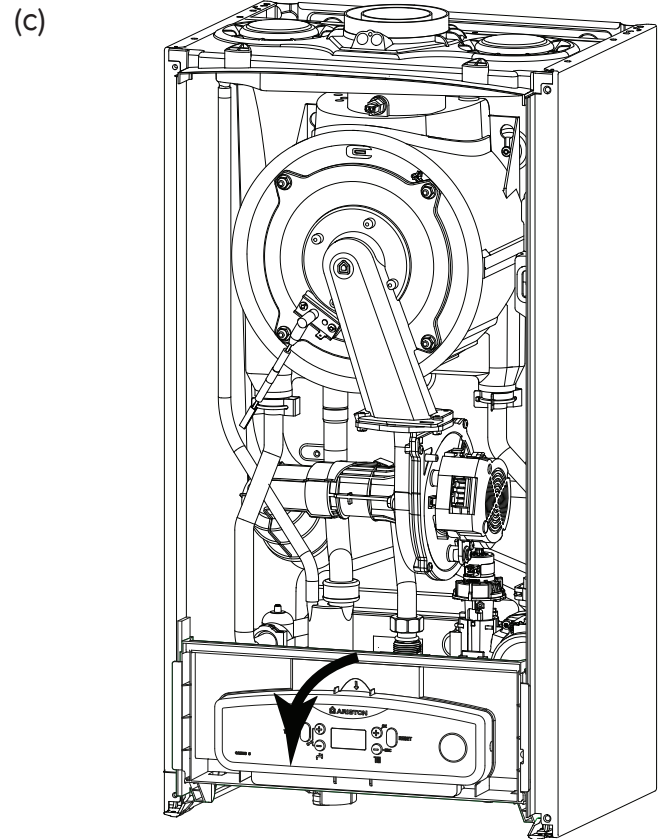
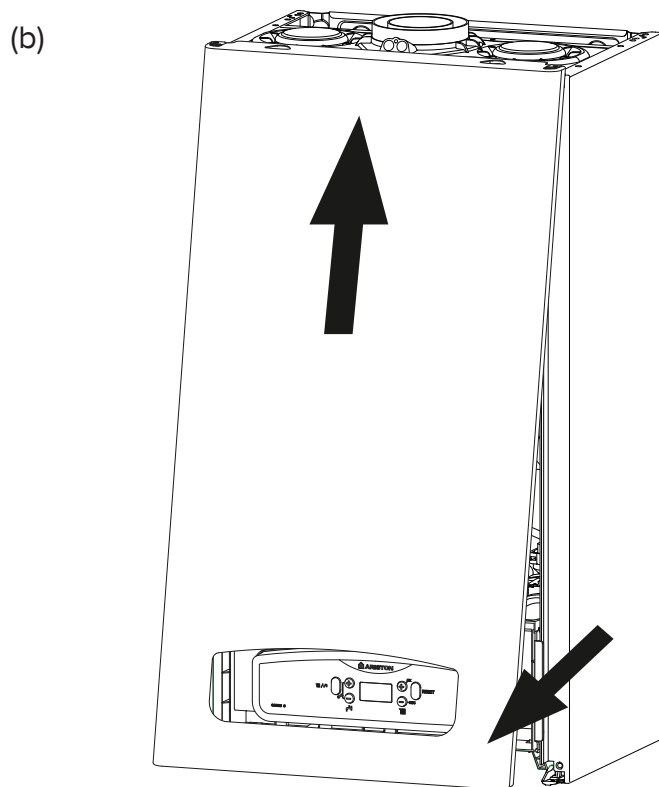
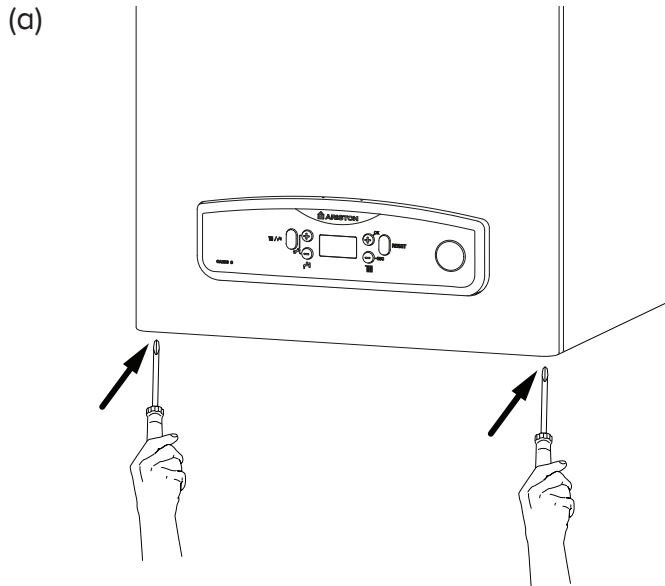

A karbantartás a biztonság, a megfelelő működés és a kazán hosszú élettartama érdekében alapvető fontosságú. A hatályos előírások szerint kell végrehajtani. A kazán hatásfokának, valamint károsanyag-kibocsátásának ellenőrzése érdekében tanácsos rendszeres időközönként füstgázelemzést végezni.

Mielőtt a karbantartást elkezdené:

- A külső kétoldalú kapcsoló „OFF” állásba helyezésével a készüléket mentesítse a feszültség alól;
- Zárja el a gázszelepet, valamint a fűtési és használati melegvíz rendszer szelepeit.

Miután a munkát befejezte, az eredeti beállítások visszaállnak..

Általános megjegyzések

A kazánon az alábbi vizsgálatokat ajánlott legalább évente elvégezni:

1. Ellenőrizze a lezárásokat a víz oldalon, és, ha szükséges, cserélje ki a tömítéseket, és helyezze vissza a lezárásokat a tökéletes működés érdekében.
2. Ellenőrizze a lezárásokat a gáz oldalon, és, ha szükséges, cserélje ki a tömítéseket, és helyezze vissza a lezárásokat a tökéletes működés érdekében.
3. Szemrevételezéssel ellenőrizze a kazán teljes állapotát.
4. Szemrevételezéssel ellenőrizze a gyulladást, és, ha szükséges, szedje szét, és tisztítsa meg az égőt.
5. A 3-as pontban leírt utasításokat követve szedje szét és, ha szükséges, tisztítsa meg a gyulladási kamrát.
6. A 4-es pontban leírt utasításokat követve szedje szét és, ha szükséges, tisztítsa meg az égőt és az injektort.
7. Az elsődleges hőcserélő tisztítása.
8. Bizonyosodjon meg róla, hogy az alábbi fűtő biztonsági rendszerek megfelelően működnek: hőmérséklet határoló biztonsági berendezés.
9. Bizonyosodjon meg róla, hogy az alábbi gáz oldali biztonsági rendszerek megfelelően működnek:
 - gáz vagy láng biztonsági berendezés hiánya (ionizáció).
10. Ellenőrizze a használati melegvíz termelés hatékonyságát (tesztelje az átfolyási mennyiséget és a hőmérsékletet).
11. Végezzen el általános ellenőrzést a kazán működésén.

Működési teszt

A karbantartási munkák végeztével töltse fel a fűtési kört kb. 1,0 bar nyomásra, és engedje ki a levegőt a rendszerből. Ugyanígy töltse fel a használati melegvíz rendszert is.

- Kapcsolja be a kazánt.
- Ha szükséges, engedje ki a fűtőrendszerből a levegőt újra.
- Ellenőrizze a beállításokat, és bizonyosodjon meg, hogy a vezérlés, kiigazítás, és megfigyelő rendszerek megfelelően működnek.
- Ellenőrizze a lezárást, és, hogy a gyulladási levegő égésterméké/ szivattyúzása megfelelően működik.

Az elsődleges hőcserélő tisztítása

A füst-oldal tisztítása.

Az elsődleges hőcserélő belső része az égőfej leszerelésével érhető el. A tisztítás vízzel és detergens tisztítószerrel végezhető, nem fém anyagú kefe segítségével, a tisztítás után vízzel öblítse le az egységet.

A szifon tisztítása

A szifon az alsó részen elhelyezkedő kondenzvíz-tartály leürítésével érhető el. A tisztítás vízzel és detergens tisztítószerrel végezhető. Szerelje vissza a kondenzvíz-tartályt a helyére.

MEGJEGYZÉS: AMENNYIBEN A KÉSZÜLÉKET HOSSZABB IDEIG NEM HASZNÁLJA, A SZIFONT A HASZNÁLAT ELŐTT FEL KELL TÖLTENI.

A VÍZ HIÁNYA A SZIFONBAN VESZÉLYES LEHET ÉS FÜST BEÁRAMLÁSÁT EREDMÉNYEZHETI A LAKÓTÉRBE.

Kondenzátumlevezetés

A fűtőrendszer kondenzátumlevezetése a következőképpen történjen:

- Kapcsolja ki a kazánt, ellenőrizze, hogy a külső kétoldalú kapcsoló OFF állásban legyen, és zárja el a gázszelepet;
- Lazítsa meg az automata levegőkieresztő szelepet;
- Nyissa ki a rendszer elvezető szelepet, és fogja fel a kiömlő vizet;
- Kezdje az ürítést a rendszer legalacsonyabb pontja felől (ahol megoldható).

Ha a kazánt olyan helyen hagyják, ahol a hőmérséklet télen a 0°C alá is eshet, a fűtővízrendszerhez fagyálló folyadék adagolása ajánlott. Bizonyosodjon meg, hogy a fagyálló folyadék a kazán rozsdamentes acélvázát nem károsítja. PROPYLENE GLYCOLS tartalmú fagyálló használata ajánlott, ugyanis ez meggátolja a korrodálódást, valamint a vízkő, illetve korrózió elleni funkcióval használják összefüggésben, a gyártó által ajánlott mennyiségben, minimális hőmérsékleten. Szabályos időközönként ellenőrizze a víz/fagyálló keverék pH értékét, cserélje, ha a mért érték kevesebb a gyártó által előírtnál.

NE VEGYÍTSEN TÖBBFÉLE FAGYÁLLÓT.

A gyártó nem vállal felelősséget a nem megfelelő fagyálló használatából eredő károsodásért.

Használati melegvízrendszer és indirekt tároló elvezetése

Ha fagyveszély áll fenn, minden alkalommal el kell vezetni a használati melegvizet, az alábbiak szerint:

- Zárja el a vízadagoló szelepet;
- Nyissa ki az összes meleg és hidegvizes csapokat;
- Kezdje az ürítést a rendszer legalacsonyabb pontja felől (ahol megoldható).

FIGYELMEZTETÉS

A kezelés előtt ürítse ki minden egyes alkatrészét, ami melegvizet tartalmazhat.

Vízkötelenségre az összetevőket a termékhez szállított biztonsági útmutató utasításait betartva, győződjön meg a helyiség szellőzőttségéről, viseljen védőruhát, kerülje a termékek vegyítését, és óvja a készüléket és a környező tárgyakat.

Zárja le a gáznyomás értékének megállapítására, illetve gázkiigazításokra való nyílásokat.

Bizonyosodjon meg arról, hogy a fűvóka megfelel a használt gáztípusnak.

Ha égett szagot, gázszivárgást, vagy füstöt észlel, feszültségmentesítse a készüléket, zárja el a gázszelepet, nyissa ki az ablakokat, és hívjon szakembert.

Felhasználói információk

Tájékoztassa a felhasználót a készülék működtetésének módozatairól!

A használati útmutatókat mindenképpen adja át, hangsúlyozva, hogy tartsa azokat a készülék közelében!

Továbbá mutassa meg a felhasználónak a következőket:

- Időnként ellenőrizze a rendszer víznyomását, és magyarázza el, hogyan lehet a rendszert újraindítani, valamint kilevegőztetni!
- Mutassa meg, hogyan lehet beállítani a hőmérsékletet és a szabályozást, melyek ismeretében a rendszer megfelelően és gazdaságosabban üzemeltethető!
- Végeztesse el a készülék előírt időszakos karbantartását!
- Semmilyen esetben se változtassa meg az égést tápláló levegőre, illetve a füstgázra vonatkozó beállításokat!

A kazán ártalmatlanítása és újrahasznosítása

Termékeinket úgy terveztük és gyártottuk, hogy legtöbb alkatrészük újrahasznosítható legyen.

A kazánt és tartozékait megfelelően kell ártalmatlanítani és ahol lehetséges, a különböző anyagokat szétválogatni. A kazán szállításához használt csomagolást a beüzemelőnek/forgalmazónak kell eltávolítania.

FIGYELEM!!!

A kazán és tartozékainak ártalmatlanítását a megfelelő előírások alapján kell elvégezni.

Az adattáblán használt jelek

1				2			
3			4		5		
6							
7							
8				MAX	MIN		
9		12		Q	14		
		13		P _{60/80°C}	15		
10		11		16		17	
				18		20	
				19		21	
						22	

1. Márka
2. Gyártó
3. Modell - Sorozatszám
4. Rendelési szám
5. Jóváhagyási szám
6. Célország - gáz típusa
7. Beállítások - gáz
8. Berendezés típusa
9. Elektromos adatok
10. Használati melegvíz max. nyomása
11. Fűtés max. nyomása
12. Kazán típusa
13. Nox osztály / hatékonyság
14. Fűtés névleges kalorikus teljesítménye
15. Fűtés hasznos teljesítménye
16. Speciális közegmennyiség
17. Kazán teljesítményének határfoka
18. Használati melegvíz névleges kalorikus teljesítménye
19. Felhasználható gáz
20. Környezeti hőmérséklet
21. Fűtés max. hőmérséklete
22. Használati melegvíz max. hőmérséklete



ÁLT. UTASÍTÁS	Modell:		CARES S		
			24	24 System	30
	CE bizonyítvány (pin)			0085CU0394	
Kazán típusa			C13(X)-C23-C33(X)-C43(X)-C53(X)-C63(X) C83(X)-C93(X)-B23-B23P-B33		
ENERGETIKAI JELLEMZŐK	Névleges, max./min. kalorikus teljesítmény (Hi) Qn	kW	20,0 / 4,7	20,0 / 4,7	24,0 / 5,8
	Névleges, max./min. kalorikus teljesítmény (Hs) Qn	kW	22,2 / 5,2	22,2 / 5,2	26,7 / 6,4
	Névleges, max./min. használati víz teljesítmény (Hi) Qn	kW	23,5 / 4,7	23,5 / 4,7	29,0 / 5,8
	Névleges, max./min. használati víz teljesítmény (Hs) Qn	kW	26,1 / 5,2	26,1 / 5,2	32,2 / 6,4
	Hasznos teljesítmény max./min. (80 °C - 60 °C) Pn	kW	19,6 / 4,6	19,6 / 4,6	23,6 / 5,7
	Hasznos teljesítmény max./min. (50 °C - 30 °C) Pn	kW	21,0 / 4,9	21,0 / 4,9	25,6 / 6,1
	Hasznos teljesítmény max./min., használati víz Pn	kW	23,0 / 4,6	23,0 / 4,6	28,5 / 5,7
	Égési hatásfok (füstgázokra)	%	98,4	98,4	98,4
	Névleges kalorikus mennyiség hatásfoka (60/80 °C) Hi/Hs	%	98,0 / 88,2	98,0 / 88,2	98,2 / 88,5
	Névleges kalorikus mennyiség hatásfoka (30/50 °C) Hi/Hs	%	105,0 / 94,6	105,0 / 94,6	106,5 / 95,9
	30%-os hatásfok 30 °C-on Hi/Hs	%	108,5 / 97,7	108,5 / 97,7	108,6 / 97,8
	Hatásfok a minimális kalorikus teljesítménynél (60/80 °C)	%	97,1 / 87,4	97,1 / 87,4	97,6 / 87,8
	Hatásfok csillagszáma (92/42/EEC rendelet szerint)	csillag	★★★★		
	Égő füstgáz vesztesége működés közben	%	1,6	1,6	1,6
KIBOCSÁTÁSOK	Rendelkezésre álló légnyomás	Pa	100	100	100
	NO _x osztály	clasa	6		
	Füst hőmérséklete (G20) (80 °C - 60 °C)	°C	54	54	53
	CO ₂ -tartalom (G20) (80 °C - 60 °C)	%	9,4 / 8,9		
	CO-tartalom (0%O ₂) (80 °C - 60 °C)	ppm	178	178	181
	O ₂ -tartalom (G20) (80 °C - 60 °C)	%	3,7	3,7	3,7
	Füst max. mennyisége (G20) (80 °C - 60 °C)	Kg/h	37,0	37,0	45,7
	Levegőtöbblet (80 °C - 60 °C)	%	21	21	21
FŰTŐKÖR	Tágulási tartály próbanyomása	bar	1		
	Max. fűtési nyomás	Mpa (bar)	0,3 (3)		
	Tágulási tartály térfogata	l	8		
	Min./max. fűtési hőmérséklet (magas hőmérsékletű tartomány)	°C	35 / 82		
	Min./max. fűtési hőmérséklet (alacsony hőmérsékletű tartomány)	°C	25 / 45		
HASZNÁLATI VÍZ KÖRE	Használati víz min./max. hőmérséklete	°C		40 / 60	
	Speciális közegmennyiség használati víz esetén (ΔT=30 °C)	l/min	11,0		13,3
	Meleg víz mennyisége ΔT=25 °C	l/min	13,2		16,0
	Meleg víz mennyisége ΔT=35 °C	l/min	9,4		11,4
	Használati víz komfort fokozata (EN13203)	csillag	★★★★		
	Meleg víz min. mennyisége	l/min	2,0		2,0
	Használati víz max./min. nyomása	Mpa (bar)	7 / 0,2		
ELEKTRO-MOSSÁG	Megtáplálás feszültsége/szekvenciája	V/Hz	230 / 50		
	Teljes felvett teljesítmény	W	69	69	73
	keringetőszivattyús energiahatékonysági mutatót		EEI ≤ 0,23		
	Min. környezeti működési hőmérséklet	°C	0		
	Elektromos berendezés védelmi szintje	IP	X5D		
Súly	kg	26	26	28	

MŰSZAKI INFORMÁCIÓK

ErP - EU 811/2013 - EU 813/2013

Modell:		CARES S		
		24	24 SYSTEM	30
Kondenzációs kazán	igen/nem	igen	igen	igen
Alacsony hőmérsékletű kazán	igen/nem	nem	nem	nem
B1 típusú kazán	igen/nem	nem	nem	nem
Kapcsolt helyiségfűtő berendezés	igen/nem	nem	nem	nem
Kombinált fűtőberendezés:	igen/nem	igen	nem	igen
Elérhetőség (A gyártónak vagy a meghatalmazott képviselőjének a neve és címe)		ARISTON THERMO S.p.A. Viale A. Merloni 45 60044 FABRIANO AN - ITALIA		
ErP FŰTÉSI				
Mért hőteljesítmény P_n	kW	20	20	24
Mért hőteljesítményen és magas hőmérsékleten P_4	kW	19,5	19,5	23,7
A mért hőteljesítmény 30 %-án és alacsony hőmérsékleten (Visszatérő hőmérséklet 30°C) P_1	kW	6,0	6,0	7,2
Szezonális helyiségfűtési hatásfok η_s	%	93	93	93
Hatásfok - Mért hőteljesítményen és magas hőmérsékleten η_4	%	88,2	88,2	88,5
Hatásfok - A mért hőteljesítmény 30 %-án és alacsony hőmérsékleten (Visszatérő hőmérséklet 30°C) η_1	%	97,7	97,7	97,8
ErP HMV				
Névleges terhelési profil		XL		XL
Vízmelegítési hatásfok η_{wh}	%	84		83
Napi villamosenergia-fogyasztás Q_{elec}	kWh	0,171		0,178
Napi tüzelőanyag-fogyasztás Q_{fuel}	kWh	23,161		23,751
VILLAMOSSEGÉDENERGIA-FOGYASZTÁS				
Teljes terhelés mellett el_{max}	kW	0,024	0,024	0,030
Részterhelés mellett el_{min}	kW	0,013	0,013	0,015
Készenléti üzemmódban P_{SB}	kW	0,003	0,003	0,004
EGYÉB ELEMÉK				
Készenléti hőveszteség P_{stby}	kW	0,043	0,043	0,045
A gyújtóegő energiafogyasztása P_{ign}	kW	0,000	0,000	0,000
Hangteljesítményszint, beltéri L_{WA}	dB	50	50	50
Nitrogén-oxid-kibocsátás NOx	mg/kWh	33	33	44

TERMÉKISMERTETŐ ADATLAP - EU 811/2013 - EU 813/2013

Márka				
Modell: (az információk tárgyát képező modell(ek) megjelölése)		CARES S		
		24	24 SYSTEM	30
Névleges terhelési profil		XL		XL
Helyiségfűtési energiahatékonysági osztálya				
Vízmelegítési energiahatékonysági osztálya				
Mért hőteljesítmény P_n	kW	20	20	24
Éves energiafogyasztás Q_{HE}	GJ	38	38	46
Éves villamosenergia-fogyasztás AEC	kWh	37		38
Éves tüzelőanyag-fogyasztás AFC	GJ	18		18
Szezonális helyiségfűtési hatásfok η_s	%	93	93	93
Vízmelegítési hatásfok η_{WH}	%	84		83
Hangteljesítményszint, beltéri L_{WA}	dB	50	50	50

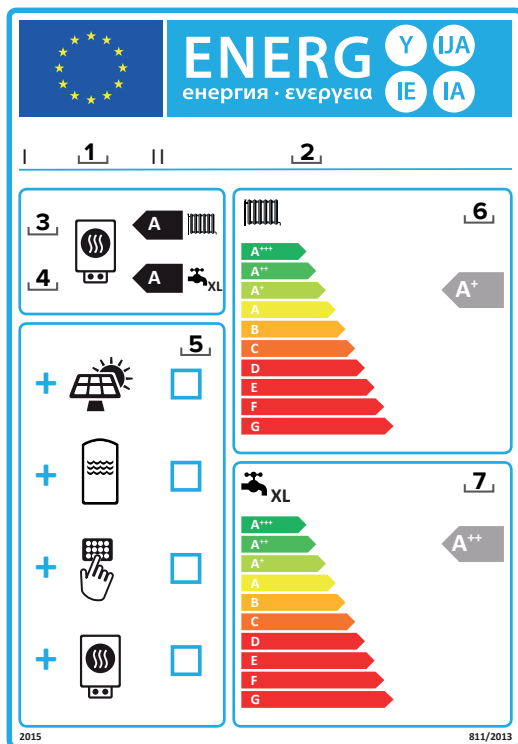

A helyiségfűtő berendezésből (vagy kombinált fűtőberendezésből), hőmérséklet-szabályozóból és napenergia-készülékből álló csomagok címkéje - Kitöltési útmutató.

1. a kereskedő és/vagy a beszállító neve vagy védjegye;
2. a kereskedő és/vagy a beszállító által megadott modellazonosító(k);
3. a helyiségfűtő berendezés szezonális helyiségfűtési energiahatékonysági osztálya, már ki van töltve;
4. a kombinált fűtőberendezés szezonális vízmelegítési energiahatékonysági osztálya már ki van töltve;
5. annak feltüntetése, hogy a vízmelegítőből, hőmérséklet-szabályozóból és napenergia-készülékből álló csomag tartalmazhat-e napkollektort, melegvíz-tároló tartályt, hőmérséklet-szabályozót, illetve kiegészítő helyiségfűtő berendezést;
6. A helyiségfűtő berendezésből, hőmérséklet-szabályozóból és napenergia-készülékből álló csomagnak szerint megállapított szezonális helyiségfűtési energiahatékonysági osztálya, megfelelően meghatározott a az 5. ábrát a következő oldalakon.
A helyiségfűtő berendezésből, hőmérséklet-szabályozóból és napenergia-készülékből álló csomag szezonális helyiségfűtési energiahatékonysági osztályát jelző nyíl hegye legyen egy magasságban az energiahatékonysági skála megfelelő szintjét jelző nyíl hegyével.
7. Hőmérséklet-szabályozóból és napenergia-készülékből álló csomagnak megállapított vízmelegítési energiahatékonysági osztálya, megfelelően meghatározott a az 5. ábrát a következő oldalakon.
A kombinált fűtőberendezésből, hőmérséklet-szabályozóból és napenergia-készülékből álló csomag szezonális helyiségfűtési energiahatékonysági osztályát jelző nyíl hegye legyen egy magasságban az energiahatékonysági skála megfelelő szintjét jelző nyíl hegyével.

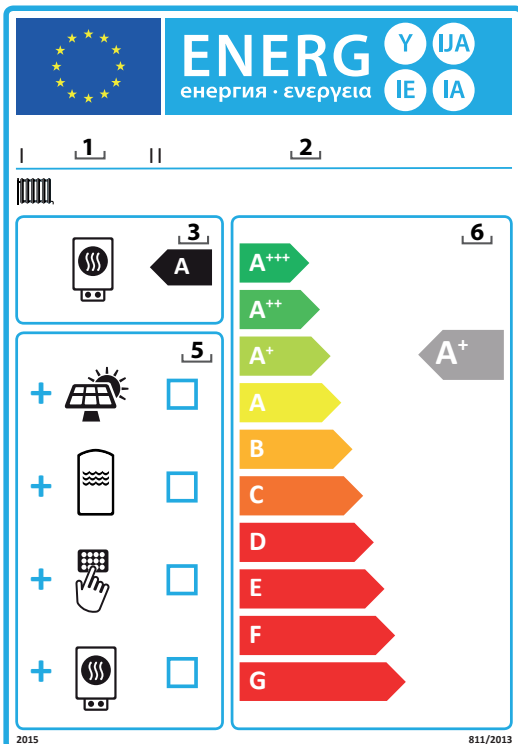

KOMBINÁLT FŰTŐBERENDEZÉSBŐL, HŐMÉRSÉKLET-SZABÁLYOZÓBÓL ÉS NAPENERGIA-KÉSZÜLÉKBŐL ÁLLÓ CSOMAG

A kombinált fűtőberendezésből, hőmérséklet-szabályozóból és napenergia-készülékből álló csomagok terméksmertető adatlapjának tartalmaznia kell az a) és b) pontban meghatározott elemeket:

- a) a kombinált fűtőberendezésből, hőmérséklet-szabályozóból és napenergia-készülékből álló csomag szezonális helyiségfűtési hatásfokának értékelésére vonatkozóan az 1., ábrán meghatározott elemek, az alábbi információk feltüntetésével:

- I: az elsődleges kombinált fűtőberendezés szezonális helyiségfűtési hatásfokának százalékos értéke,
- II: a csomagban található elsődleges és kiegészítő fűtőberendezések hőteljesítményének súlyozására szolgáló tényező (lát A BIZOTTSÁG 811/2013/ EU FELHATALMAZÁSON ALAPULÓ RENDELETE - IV melléklet - 6.a);
- III: a következő matematikai kifejezés értéke: $294 / (11 \cdot \text{Prated})$, ahol a Prated az elsődleges kombinált fűtőberendezésre vonatkozik;
- IV: a $115 / (11 \cdot \text{Prated})$ matematikai kifejezés értéke, ahol a Prated az elsődleges kombinált fűtőberendezésre vonatkozik,

valamint elsődleges hőszivattyús kombinált fűtőberendezések esetében:

- V: az átlagos és a hidegebb éghajlati viszonyok mellett mért szezonális helyiségfűtési hatásfok közötti különbség százalékos értéke,
- VI: a melegebb és az átlagos éghajlati viszonyok mellett mért szezonális helyiségfűtési hatásfok közötti különbség százalékos értéke;

- (b) a kombinált fűtőberendezésből, hőmérséklet-szabályozóból és napenergia-készülékből álló csomag vízmelegítési hatásfokának értékelésére vonatkozóan az 5. ábrán meghatározott elemek, az alábbi információk feltüntetésével:

- I: a kombinált fűtőberendezés vízmelegítési hatásfokának százalékos értéke,
- II: A matematikai kifejezés értéke $(220 \cdot Q_{\text{ref}}) / Q_{\text{nonsol}}$, ahol Q_{ref} a 15. táblázatban (Az Európai Bizottság 811/2013 felhatalmazáson alapuló rendelete; VII. melléklet) található, Q_{nonsol} pedig a kombikazánhoz tartozó napenergia-készülék adatlapján található (Terhelési profil M, L, XL, XXL).
- III: A matematikai kifejezés értéke $(Q_{\text{aux}} \cdot 2,5) / (220 \cdot Q_{\text{ref}})$, százalékban kifejezve, ahol Q_{aux} a napenergia-készülék adatlapján található, Q_{ref} pedig a 15. táblázatban (Az Európai Bizottság 811/2013 felhatalmazáson alapuló rendelete; VII. melléklet) található (Terhelési profil M, L, XL, XXL).

1. ábra

Kazán szezonális helyiségfűtési hatásfoka

¹
 %

Hőmérséklet-szabályozó

A Hőmérséklet-szabályozó termékismertető adatlapjáról

Osztály
 I = 1%, II = 2%, III = 1,5%, IV = 2%,
 V = 3%, VI = 4 %, VII = 3,5%, VIII = 5%

+ ²
 %

Kiegészítő kazán

A kazán termékismertető adatlapjáról

Szezonális helyiségfűtési hatásfok (%)

(- '1') x 0,1 = ³
 ± %

Napenergia-hozzájárulás - A napenergia-készülék termékismertető adattalajjáról

A kollektor mérete (m²)

A tartály térfogata (m³)

A kollektor hatásfoka (%)

A tartály besorolása

A* = 0,95, A = 0,91,
 B = 0,86, C = 0,83, D-G = 0,81

('III' x + 'IV' x) x 0,9 x (/100) x = ⁴
 + %

Kiegészítő hőszivattyú

A hőszivattyú termékismertető adatlapjáról

Szezonális helyiségfűtési hatásfok (%)

(- '1') x 'II' = ⁵
 + %

Napenergia-hozzájárulás ÉS kiegészítő hőszivattyú

Válassza a kisebbik értéket

0,5 x ⁴
 VAGY 0,5 x ⁵
 = - %

A csomag szezonális helyiségfűtési hatásfoka

⁷
 %

A csomag helyiségfűtési energiahatékonysági osztálya

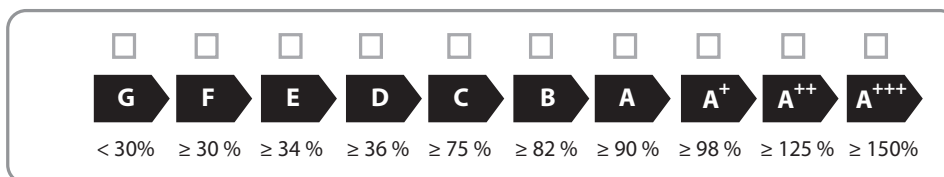

Alacsony hőmérséklet, 35 °C-os hőleadókkal telepített kazán és kiegészítő hőszivattyú?

A hőszivattyú termékismertető adatlapjáról

⁷
 + (50 x 'II') = %

A terméksomag e termékismertető adatlapon meghatározott energiahatékonysága nem feltétlenül egyezik meg az épületben való telepítés utáni tényleges energiahatékonyságával, tekintettel arra, hogy ez utóbbit olyan további tényezők is befolyásolják, mint például az elosztórendszer hővesztesége, valamint a termékeknek az épület méretéhez és jellemzőihez viszonyított méretezése.

5. ábra

Kombinált fűtőberendezés vízmelegítés hatásfoka

¹
 %

Névleges terhelési profil:

Napenergia-hozzájárulás
 A napenergia-készülék termékismertető adatlapjáról

Villamos segédenergia

$(1,1 \times 'I' - 10\%) \times 'II' - 'III' - 'I' = +$ ²
 %

A csomag vízmelegítési hatásfoka átlagos éghajlati viszonyok mellett

³
 %

A csomag vízmelegítési energiahat[konysági osztálya átlagos éghajlati viszonyok mellett

	<input type="checkbox"/>	<input type="checkbox"/>	<input type="checkbox"/>	<input type="checkbox"/>	<input type="checkbox"/>	<input type="checkbox"/>	<input type="checkbox"/>	<input type="checkbox"/>	<input type="checkbox"/>	<input type="checkbox"/>
	G	F	E	D	C	B	A	A⁺	A⁺⁺	A⁺⁺⁺
<input type="checkbox"/> M	< 27 %	≥ 27 %	≥ 30 %	≥ 33 %	≥ 36 %	≥ 39 %	≥ 65 %	≥ 100 %	≥ 130 %	≥ 163 %
<input type="checkbox"/> L	< 27 %	≥ 27 %	≥ 30 %	≥ 34 %	≥ 37 %	≥ 50 %	≥ 75 %	≥ 115 %	≥ 150 %	≥ 188 %
<input type="checkbox"/> XL	< 27 %	≥ 27 %	≥ 30 %	≥ 35 %	≥ 38 %	≥ 55 %	≥ 80 %	≥ 125 %	≥ 160 %	≥ 200 %
<input type="checkbox"/> XXL	< 28 %	≥ 28 %	≥ 32 %	≥ 36 %	≥ 40 %	≥ 60 %	≥ 85 %	≥ 131 %	≥ 170 %	≥ 213 %

Vízmelegítési hatásfok hidegebb és melegebb éghajlati viszonyok mellett

Hidegebb: ³
 - 0,2 x ²
 = %

Melegebb: ³
 + 0,4 x ²
 = %

A terméksomag e termékismertető adatlapon meghatározott energiahatékonysága nem feltétlenül egyezik meg az épületben való telepítés utáni tényleges energiahatékonyságával, tekintettel arra, hogy ez utóbbit olyan további tényezők is befolyásolják, mint például az elosztórendszer hővesztesége, valamint a termékeknek az épület méretéhez és jellemzőihez viszonyított méretezése.



ITALIAN DESIGN

Ariston Thermo CZ, s.r.o.

Poděbradská 88/55
198 00 Praha 9 (Czech Republic)
Tel.: 222 713 455

ariston.com/cz

Ariston Thermo Hungária kft

1135 Budapest Hun u. 2.
Tel: +36 1237- 1110 Fax: +36 1237-1111

ariston.com/hu

Ariston Thermo SpA

Viale A. Merloni, 45 - 60044 Fabriano (AN)

ariston.com