

de	Bedienungsanleitung Hocheffizienter wandhängender Brennwert-Gaskessel
hu	Felhasználói útmutató Magas hatásfokú, fali kondenzációs gázkazán
lt	Naudotojo vadovas Didelio efektyvumo ant sienos kabinamas dujinis kondensacinis katilas
ro	Ghid de utilizare Centrală termică murală cu condensare, cu funcționare pe gaz, de înaltă eficiență
ru	Руководство по эксплуатации Настенный газовый конденсационный котёл с высоким КПД



LUNA PLATINUM
1.12 – 1.24 – 1.35 – 24 – 35

Sehr geehrter Kunde,

Vielen Dank für den Kauf dieses Gerätes.

Bitte lesen Sie dieses Handbuch vor der Verwendung des Produkts sorgfältig durch und heben Sie es zum späteren Nachlesen an einem sicheren Ort auf. Um langfristig einen sicheren und effizienten Betrieb sicherzustellen, empfehlen wir die regelmäßige Wartung des Produktes. Unsere Service- und Kundendienst-Organisation kann Ihnen dabei behilflich sein.

Wir hoffen, dass Sie viele Jahre Freude an dem Produkt haben.

Tisztel Vásárló!

Köszönjük, hogy megvásárolta ezt a berendezést!

Kérjük, figyelmesen olvassa el jelen kézikönyvet a berendezés használatá előtt, és a későbbi használatához tárolja biztonságos helyen. A berendezés folyamatos biztonságának és hatékony működésének biztosítása érdekében javasoljuk a termék rendszeres karbantartását. Ebben segítségére lehet szervizünk és ügyfélszolgálatunk.

Reméljük, sok éven át problémamentes üzemet élvezhet ezzel a termékkel.

Gerb. Kliente,

dėkojame, kad įsigijote šį įrenginį.

Prieš naudodami įrenginį atidžiai perskaitykite šį vadovą ir padėkite jį į saugią vietą ateičiai. Kad įrenginys veiktų ilgai, saugiai ir našiai, rekomenduojame reguliariai atlikti jo techninės priežiūros darbus. Šiais klausimais jums padės mūsų techninės priežiūros ir klientų aptarnavimo skyrius.

Tikimės, kad šį įrenginį naudosite ilgai ir nepatirdami problemų.

Stimate client,

Vă mulțumim foarte mult pentru achiziția acestui aparat.

Citiți cu atenție acest manual înainte de a utiliza produsul și păstrați-l într-o locație sigură pentru consultări ulterioare. Pentru a garanta o funcționare sigură și eficientă, vă recomandăm să efectuați service-ul produsului la intervale regulate. Organizația noastră de service și asistență clienți vă poate asista cu acest lucru.

Sperăm că vă veți utiliza fără probleme produsul pe o perioadă îndelungată.

Уважаемый клиент,

Мы благодарим Вас за покупку этого оборудования.

Пожалуйста, внимательно прочтите это руководство перед использованием оборудования и сохраните его в безопасном месте для дальнейшего использования. Для обеспечения продолжительной безопасной и эффективной работы мы рекомендуем регулярно обслуживать данное изделие. Наши службы сервиса и поддержки клиентов могут помочь в этом.

Мы надеемся, Вы будете наслаждаться годами беспроблемной работы оборудования.

Tartalom

1	Biztonság	34
1.1	Általános biztonsági utasítások	34
1.2	Ajánlások	35
1.3	Felelősségek	35
1.3.1	A felhasználó felelőssége	35
1.3.2	A telepítő felelőssége	36
1.3.3	A gyártó felelőssége	36
2	A kézikönyv bemutatása	36
2.1	Általános információk	36
2.2	Jelmagyarázat	36
2.2.1	A kézikönyvben használt szimbólumok	36
3	Műszaki jellemzők	37
3.1	Jóváhagyások	37
3.1.1	Tanúsítványok	37
3.1.2	Gyári teszt	37
3.2	Műszaki adatok	37
3.2.1	A hőmérséklet-érzékelők jellemzői	39
4	A termék leírása	40
4.1	Általános leírás	40
4.2	Működési elv	40
4.2.1	Levegő-gáz beállítás	40
4.2.2	Tüzelés	40
4.2.3	Fűtés és használati melegvíz-előállítás	40
4.3	A vezérlőpult bemutatása	41
4.3.1	A kezelőfelület leírása	41
4.3.2	A készenléti képernyő leírása	41
4.3.3	A kezdőképernyő leírása	41
4.3.4	A főmenü leírása	42
5	Kezelés	43
5.1	A vezérlőpanel használata	43
5.1.1	A kezelőpanel beállítása kívánsága szerint	43
5.1.2	Tevékenységek személyre szabása	44
5.2	Fagyvédelem	45
6	Beállítások	45
6.1	A központi fűtés kezelése	45
6.1.1	A helyiség hőmérsékletének beállítása fűtési módban	45
6.1.2	A szoba hőmérsékletének ideiglenes módosítása	45
6.1.3	A központi fűtés be- és kikapcsolása	45
6.2	A használati meleg víz előállításának kezelése	46
6.2.1	A meleg víz hőmérsékletének beállítása	46
6.2.2	Időprogram aktiválása és konfigurálása használati meleg víz előállításához	46
6.2.3	Használati meleg víz előállításának be- és kikapcsolása	47
6.3	Távollét vagy szabadság periódusai	47
6.4	A beállítások listája	48
7	Karbantartás	49
7.1	Általános információk	49
7.2	Karbantartási üzenet	49
7.3	Karbantartási utasítások	50
7.3.1	A rendszer feltöltése	50
7.3.2	A rendszer légtelenítése	50
8	Hibaelhárítás	50
8.1	Átmeneti és állandó hibák	50
8.2	A hibakódok megjelenítése	51
8.3	Hibakódok	51
9	Leselejtezés	60

9.1	Leselejtezés és újrahaznosítás	60
10	Környezetvédelem	60
10.1	Energiatakarékosság	60
11	Függelék	61
11.1	Termékismertető adatlap - Kombinált kazánok	61
11.2	Termékismertető adatlap - Hőmérséklet-szabályozók	61

1 Biztonság

1.1 Általános biztonsági utasítások

A beszerelőnek és a végfelhasználónak:



Veszély

A készüléket legalább 8 éves gyermekek, valamint csökkent fizikai, érzékszervi vagy mentális képességekkel rendelkező, illetve a készülék használatában tapasztalatlan vagy járatlan személyek csak megfelelő felügyelet mellett, vagy akkor használhatják, ha a készülék biztonságos használatára vonatkozó tájékoztatással látták el őket és megértették az ezzel járó veszélyeket. Ne hagyja, hogy a gyerekek játsszanak a készülékkel. Gyermekek felügyelet nélkül nem végezhetnek tisztítást és karbantartást.



Vigyázat

Ne érintse meg a füstgáz csöveit. A kazán beállításaitól függően a füstgázcsövek hőmérséklete 60 °C feletti értékre növekedhet.



Vigyázat

Ne érjen a radiátorokhoz hosszú ideig. A kazán beállításaitól függően a radiátorok hőmérséklete meghaladhatja a 60 °C-ot.



Vigyázat

Tegye meg az óvintézkedéseket a használati meleg vízhez. A kazán beállításaitól függően a használati meleg víz hőmérséklete meghaladhatja a 65 °C-ot.



Áramütés veszélye

A munka megkezdése előtt áramtalanítsa a kazánt.

A beszerelőnek:



Veszély

Gázszag esetén:

1. Ne használjon nyílt lángot, ne dohányozzon, ne működtessen elektromos érintkezőket vagy kapcsolókat (csengő, világítás, motor, felvonó stb.).
2. Zárja el a gázellátást.
3. Nyissa ki az ablakokat.
4. Keresse meg a szivárgás helyét és tömítse el azonnal.
5. Ha a szivárgás a gázmérőóra előtt található, vegye fel a kapcsolatot a gázszolgáltatóval.



Veszély

Füstgáz szivárgása esetén:

1. Állítsa le a berendezést.
2. Nyissa ki az ablakokat.
3. Keresse meg a füstgáz kijutásának valószínű helyét és javítsa meg a hibát azonnal.



Figyelmeztetés

A kondenzvíz-elvezetést nem szabad megváltoztatni vagy lezárni. Kondenzátumsemlegesítő rendszer használata esetén a rendszert rendszeresen ki kell tisztítani a gyártó által megadott utasításoknak megfelelően.

A végfelhasználónak:

**Veszély**

Gázszag esetén:

1. Ne használjon nyílt lángot, ne dohányozzon, ne működtessen elektromos érintkezőket vagy kapcsolókat (csengő, világítás, motor, felvonó stb.).
2. Zárja el a gázellátást.
3. Nyissa ki az ablakokat.
4. Űrítse ki az épületet.
5. Keressen fel egy képzett szakembert.

**Veszély**

Füstgáz szivárgása esetén:

1. Állítsa le a berendezést.
2. Nyissa ki az ablakokat.
3. Űrítse ki az épületet.
4. Keressen fel egy képzett szakembert.

1.2 Ajánlások

**Figyelmeztetés**

A kazán telepítését és karbantartását csak a hivatalos Remeha szervizhálózat szakembere végezheti a helyi és országos előírásoknak megfelelően.

**Figyelmeztetés**

A kazán leszerelését és leselejtezését csak képzett szakember végezheti a helyi és országos előírásoknak megfelelően.

**Veszély**

Biztonsági okokból javasoljuk, hogy lakásában arra alkalmas helyen füst- és szén-monoxid-érzékelőt szereljen be.

**Vigyázat**

- Ügyeljen arra, hogy a kazán mindenkor hozzáférhető legyen.
- A kazánt fagymentes környezetbe kell telepíteni.
- Rögzített hálózati csatlakozókábel esetén kétpólusú kapcsolót kell beiktatni úgy, hogy az érintkezők távolsága legalább 3 mm legyen (EN 60335-1).
- Űrítse le a kazánt és a központi fűtési rendszert, ha sokáig nem tartózkodik otthon vagy az épületben és fennáll a fagyveszély.
- A fagyvédelem nem működik, ha a kazán ki van kapcsolva.
- A kazán védelmi rendszere csak a kazánt védi, a fűtési rendszert nem.
- Rendszeresen ellenőrizze a víznyomást a rendszerben. Ha a víznyomás alacsonyabb, mint 0,8 bar, akkor a rendszert fel kell tölteni (az ajánlott víznyomás 1,5 és 2 bar között van).

**Fontos**

Tartsa ezt a dokumentumot a kazán közelében.

**Fontos**

Az utasításokat és figyelmeztetéseket nem szabad eltávolítani vagy lefedni, és a kazán teljes élettartama alatt olvashatóknak kell maradniuk. Azonnal cserélje ki a sérült vagy olvashatatlan öntapadó utasításokat és figyelmeztetéseket.

**Fontos**

A kazánon módosításokat csak a Baxi írásbeli engedélyével lehet végezni.

**Veszély**

A csomagolóanyagokat (műanyag tasakok, polisztírol stb.) a gyermekektől elzárva kell tartani, mert veszélyesek lehetnek.

1.3 Felelősségek

1.3.1 A felhasználó felelőssége

A rendszer optimális működésének biztosítása érdekében be kell tartani az alábbi utasításokat:

- Olvassa el és tartsa be a készülékhez mellékelt útmutató utasításait.
- A telepítést és az első üzembe helyezést végeztesse szakemberrel.
- Kérje meg a szerelőt, hogy ismertesse Önnel a berendezést.
- A szükséges ellenőrzéseket és karbantartásokat hivatásos szakemberrel végeztesse el.
- Tartsa az útmutatókat megfelelő állapotban a berendezés közelében.

1.3.2 A telepítő felelőssége

A telepítő felelős a berendezés telepítésért és első üzembe helyezéséért. A telepítőnek be kell tartania az alábbi utasításokat:

- Olvassa el és tartsa be a készülékhez mellékelt útmutató utasításait.
- A berendezés telepítését az érvényes jogszabályoknak és előírásoknak megfelelően végezze.
- Végezze el az első üzembe helyezést és a szükséges ellenőrzéseket.
- A berendezést ismertesse a felhasználóval.
- Ha karbantartásra van szükség, figyelmeztesse a felhasználót a berendezés kötelező ellenőrzésére és karbantartására.
- Adja át az összes útmutatót a felhasználónak.

1.3.3 A gyártó felelőssége

Termékeink gyártása a különböző ide vonatkozó irányelvek előírásaival összhangban történik. Ezért **CE** jelzéssel és az összes szükséges dokumentummal ellátva kerülnek forgalomba. Termékeink minősége érdekében folyamatosan a minőség javításán dolgozunk. Fenntartjuk a jogot, hogy módosítsuk a dokumentumban megadott jellemzőket.

Gyártói felelősségünk nem terjed ki az alábbi esetekre:

- A berendezés beépítésére és karbantartására vonatkozó előírások figyelmen kívül hagyása.
- A berendezés használatára vonatkozó előírások figyelmen kívül hagyása.
- A berendezés karbantartásának hiánya vagy hiányos karbantartás.

2 A kézikönyv bemutatása

2.1 Általános információk

Ez a kézikönyv felhasználók számára készült.

2.2 Jelmagyarázat

2.2.1 A kézikönyvben használt szimbólumok

Jelen kézikönyv többféle veszélyességi szinttel hívja fel a figyelmet a speciális utasításokra. Ezzel javítjuk a felhasználói biztonságot, megakadályozzuk a problémákat és garantáljuk a berendezés megfelelő működését.

**Veszély**

Súlyos személyi sérülést eredményező veszélyes helyzetek kockázata.

**Áramütés veszélye**

Áramütés veszélye.

**Figyelmeztetés**

Kisebbsé személyi sérülést eredményező veszélyes helyzetek kockázata.

**Vigyázat**

Anyagi károk kockázata.

**Fontos**

Figyelem: fontos információ.

**Lásd**

Hivatkozás más kézikönyvekre vagy jelen kézikönyv oldalaira.

3 Műszaki jellemzők

3.1 Jóváhagyások

3.1.1 Tanúsítványok

A készülék tanúsítvánnyal rendelkezik és megfelel az összes érvényben lévő nemzeti szabályozásnak és szabványnak.

3.1.2 Gyári teszt

A gyár elhagyása előtt az egyes készülékeket beállítják az optimális értékekre és tesztelik az alábbiak tekintetében:

- Elektromos biztonság
- Beállítás (O₂/CO₂).
- Használati meleg víz funkció (csak bitermikus kazánok esetén)
- A fűtőkör tömítettsége
- A használati víz körének tömítettsége
- A gázkör tömítettsége
- Paraméterek beállítása.

3.2 Műszaki adatok

táb.29 Műszaki beállítások kombinált fűtőberendezésekhez kazánokkal

LUNA PLATINUM			1.12	1.24	1.35	24	35
Kondenzációs kazán			Igen	Igen	Igen	Igen	Igen
Alacsony hőmérsékletű kazán ⁽¹⁾			Nem	Nem	Nem	Nem	Nem
B1 típusú kazán			Nem	Nem	Nem	Nem	Nem
Kapcsolt helyiségfűtő berendezés			Nem	Nem	Nem	Nem	Nem
Kombinált fűtőberendezés			Nem	Nem	Nem	Igen	Igen
Névleges hőteljesítmény	<i>P_{névl}</i>	kW	12	24	32	20	28
A magas hőmérsékletű üzemmódban és névleges hőteljesítményből hasznosítható hőteljesítmény ⁽²⁾	<i>P₄</i>	kW	12	24	32	20	28
Az alacsony hőmérséklet-beállítással üzemelő berendezés névleges hőteljesítményének 30%-ánál hasznosítható hőteljesítmény ⁽¹⁾	<i>P₁</i>	kW	4,1	8,1	10,8	6,8	9,4
Helyiségfűtés – Szezonális energiahatékonyság	<i>η_s</i>	%	94	94	94	94	94
Hatásfok névleges hőteljesítményénél, magas hőmérséklet beállításával ⁽²⁾	<i>η₄</i>	%	88,1	87,9	87,9	88,0	88,1
Hatásfok az alacsony hőmérséklet-beállítással üzemelő berendezés névleges hőteljesítményének 30%-ánál ⁽¹⁾	<i>η₁</i>	%	99,4	98,8	98,9	99,4	99,0
Villamossegédenergia-fogyasztás							
Teljes terhelésnél	<i>el_{max}</i>	kW	0,017	0,033	0,052	0,025	0,038
Részleges terhelésnél	<i>el_{min}</i>	kW	0,011	0,011	0,011	0,011	0,011
Készenléti üzemmódnál	<i>PSB</i>	kW	0,004	0,004	0,004	0,004	0,004
Egyéb elemek							
Készenléti hővesztés	<i>P_{stby}</i>	kW	0,040	0,040	0,040	0,040	0,040
A gyújtóegő energiafogyasztása	<i>P_{ign}</i>	kW	0,000	0,000	0,000	0,000	0,000
Éves energiafogyasztás	<i>Q_{HE}</i>	GJ	37	74	98	61	86
Hangteljesítményszint, beltéri	<i>L_{WA}</i>	dB	45	51	54	49	51
Nitrogénoxid-kibocsátás	NO _x	mg/kWh	14	21	30	14	21
Használati melegvíz paraméterei							

LUNA PLATINUM			1.12	1.24	1.35	24	35
Névleges terhelési profil			-	-	-	XL	XXL
Napi villamosenergia-fogyasztás	<i>Qelec</i>	kWh	-	-	-	0,163	0,172
Éves villamosenergia-fogyasztás	<i>AEC</i>	kWh	-	-	-	36	38
Vízmelegítés – Energiahatékonyság	<i>ηwh</i>	%	-	-	-	85	87
Napi tüzelőanyag-fogyasztás	<i>Qfuel</i>	kWh	-	-	-	22,82	27,63
Éves tüzelőanyag-fogyasztás	<i>AFC</i>	GJ	-	-	-	17	22
<p>(1) Az alacsony hőmérséklet kondenzációs kazánok esetében 30 °C-os, alacsony hőmérsékletű kazánok esetében 37 °C-os, egyéb fűtőberendezések esetében pedig 50 °C-os visszatérő hőmérsékletet jelent (a fűtőberendezés bemenetén).</p> <p>(2) A magas hőmérséklet azt jelenti, hogy a visszatérő hőmérséklet 60 °C a kazán bemenetén, az előremenő hőmérséklet pedig 80 °C a kazán kimenetén</p>							

táb.30 Általános információk

LUNA PLATINUM		1.12	1.24	1.35	24	35
Névleges hőterhelés (Qn) használati melegvízhez	kW	-	-	-	24,7	34,9
Névleges hőterhelés (Qn) használati melegvíz-tartály esetén	kW	12,4	24,7	34,9	-	-
Névleges fűtési terhelés (Qn)	kW	12,4	24,7	33,0	20,6	28,9
Névleges hőterhelés (Qn) 80/60 °C	kW	2,1	2,5	3,5	2,5	3,5
Névleges leadott hőteljesítmény (Pn) használati meleg vízhez	kW	-	-	-	24	34
Névleges leadott hőteljesítmény (Pn) használati melegvíz-tartály esetén	kW	12	24	34	-	-
Névleges leadott fűtési hőteljesítmény (Pn) 80/60 °C	kW	12	24	32	20	28
Névleges leadott hőteljesítmény (Pn) 80/60 °C A fűtésre alkalmazott gyári beállítás	kW	12	24	32	20	28
Névleges leadott fűtési hőteljesítmény (Pn) 50/30 °C	kW	13,1	26,1	34,9	21,6	30,6
Csökkentet hőteljesítmény (Pn) 80/60 °C	kW	2,0	2,4	3,4	2,4	3,4
Csökkentet hőteljesítmény (Pn) 50/30 °C	kW	2,6	2,6	3,7	2,6	3,7
Névleges hatásfok 50/30 °C (Hi)	%	105,8	105,8	105,8	105,8	105,8

táb.31 A fűtőkör jellemzői

LUNA PLATINUM		1.12	1.24	1.35	24	35
Maximális nyomás	bar	3	3	3	3	3
Minimális nyomás	bar	0,5	0,5	0,5	0,5	0,5
Fűtési kör hőmérséklet-tartomány	°C	25/80	25/80	25/80	25/80	25/80
Tágulási tartály vízkapacitása	l	10	10	10	10	10

táb.32 A használati víz-kör tulajdonságai

LUNA PLATINUM		1.12	1.24	1.35	24	35
Minimális nyomás	bar	0,8	0,8	0,8	0,8	0,8
Maximális nyomás	bar	-	-	-	8,0	8,0
Minimális dinamikus nyomás	bar	-	-	-	0,15	0,15
Víz minimális térfogatárama	l/min	-	-	-	2,0	2,0
Jellemző átfolyási sebesség (D)	l/min	-	-	-	11,5	16,2
Használati víz körének hőmérséklet-tartománya	°C	35/60	35/60	35/60	35/60	35/60

LUNA PLATINUM		1.12	1.24	1.35	24	35
Használati víz előállítása $\Delta T = 25^\circ\text{C}$ esetén	l/min	-	-	-	13,8	19,5
Használati víz előállítása $\Delta T = 35^\circ\text{C}$ esetén	l/min	-	-	-	9,8	13,9

táb.33 Tüzelési jellemzők

LUNA PLATINUM		1.12	1.24	1.35	24	35
G20 gázfogyasztás (Qmax)	m ³ /h	1,31	2,61	3,5	2,61	3,7
G20 gázfogyasztás (Qmax) használati-melegvíz-tartállyal	m ³ /h	1,31	2,61	3,7	-	-
G20 gázfogyasztás (Qmin)	m ³ /h	0,22	0,26	0,37	0,26	0,37
G31 propángáz-fogyasztás (Qmax)	kg/h	0,96	1,92	2,56	1,92	2,71
G31 propángáz-fogyasztás (Qmax) használati-melegvíz-tartállyal	kg/h	0,96	1,92	2,71	-	-
G31 propángáz-fogyasztás (Qmin)	kg/h	0,16	0,19	0,27	0,19	0,27
Független elvezetőcsövek átmérője	mm	80/80	80/80	80/80	80/80	80/80
Koaxiális elvezetőcsövek átmérője	mm	60/100	60/100	60/100	60/100	60/100
Füstgáz-tömegáram (maximális)	kg/sec	0,006	0,011	0,015	0,011	0,016
Füstgáz-tömegáram (maximális) használati-melegvíz-tartállyal	kg/sec	0,006	0,011	0,016	-	-
Füstgáz-tömegáram (minimális)	kg/sec	0,001	0,001	0,002	0,001	0,002

táb.34 Elektromos tulajdonságok

LUNA PLATINUM		1.12	1.24	1.35	24	35
Tápfeszültség	V	230	230	230	230	230
Elektromos tápellátás frekvenciája	Hz	50	50	50	50	50
Névleges villamos teljesítmény	W	54	75	95	75	95
Névleges villamos teljesítmény használati-melegvíz-tartály esetén	W	54	75	95	-	-

táb.35 Egyéb jellemzők

LUNA PLATINUM		1.12	1.24	1.35	24	35
Nedvesség elleni védelem besorolása (EN 60529)	IP	X5D	X5D	X5D	X5D	X5D
Nettó tömeg üresen/vízzel feltöltve	kg	31.3/32.3	31.3/32.3	32/34	31.5/32.5	32.2/34.2
Méreték (magasság/szélesség/mélység)	mm	763/450/334	763/450/334	763/450/334	763/450/334	763/450/334

3.2.1 A hőmérséklet-érzékelők jellemzői

táb.36 Hőmérséklet-érzékelő, kültéri érzékelő (NTC1000 Beta 3419 1 kOhm 25 °C-on)

Hőmérséklet [°C]	-20	-15	-10	-5	0	5	10	15	20	25	30
Ellenállás [Ω]	7578	5861	4574	3600	2857	2284	1840	1492	1218	1000	827

táb.37 Előremenő hőmérséklet/fűtőkör visszatérő érzékelők, HMV tartály és HMV érzékelő (NTC10K Beta 3977 10 KOhm 25 °C-on)

Hőmérséklet [°C]	0	10	20	25	30	40	50	60	70	80	90
Ellenállás [Ω]	32505	19854	12483	9999	8060	5332	3608	2492	1754	1257	915

táb.38 Hőcserélő védő füstgáz hőmérséklet-érzékelő (NTC20K Beta 3970 20 kOhm 25 °C-on)

Hőmérséklet [°C]	0	10	20	25	30	40	50	60	70	80	90	100
Ellenállás [Ω]	66050	40030	25030	20000	16090	10610	7166	4943	3478	2492	1816	1344
----->	110	120	130	140	150	160	170	180	190	-	-	-
----->	1009	768	592	461	364	290	233	189	155	-	-	-

4 A termék leírása

4.1 Általános leírás

E gáztüzelésű kondenzációs gázkazán feladata víz melegítése atmoszferikus nyomáson forráspont alatti hőmérsékletre. A fűtési rendszerhez és a használati meleg víz ellátórendszeréhez kell csatlakoztatni, melyek teljesítőképességük szerint kompatibilisek. A kazán jellemzői:

- Kis szennyezőanyag-kibocsátás,
- Nagy hatékonyságú fűtés,
- Az égéstermékek koaxiális vagy önálló csatlakozáson át távoznak,
- Elülső vezérlőpanel kijelzővel,
- Könnyű és kicsi.

4.2 Működési elv

4.2.1 Levegő-gáz beállítás

A levegőt a ventilátor szívja be, a gáz pedig a keverőszelepek magasságában lesz közvetlenül befecskendezve. A ventilátor fordulatszámát az elektronikus kártya szabályozza a beállítások alapján. A gáz és a levegő a kollektorban kerülnek elvegyítésre. A gáz/levegő aránynak a szabályzás folytán olyannak kell lennie, hogy az égés optimális legyen. A gáz és levegő keveréke az égőhöz kerül a hőcserélő elejénél. Itt az elektromos szikrasorozat begyűjtja a keveréket, így hőenergia keletkezik.

4.2.2 Tüzelés

Az égő felmelegíti a fűtési vizet, amely a kazán hőcserélőjében kering. Amikor az égési gáz hőmérséklete harmatpont (kb. 55 °C) alatti, az égési gázban található vízgőz a hőcserélő füstgáz oldalán kicsapódik. A kondenzációs folyamat során visszanyert hő (lappangó hő vagy kondenzációs hő) szintén a fűtési vizet melegíti. Lehűlésük után az égési gázok távoznak a füstcsövön. A kondenzvíz egy szifonon keresztül távozik.

4.2.3 Fűtés és használati melegvíz-előállítás

A fűtésre és a használati meleg víz előállítására használt kazánokban a használati vizet egy beépített lemezes hőcserélő melegíti fel. Egy háromutas szelep juttatja a meleg vizet a központi fűtési rendszerbe, vagy pedig a használati meleg víz lemezes hőcserélőjébe. Az áramlásérzékelő a meginduló áramláson keresztül észleli a csap kinyitását, és jelzi azt a nyomtatott áramköri kártyának, az pedig átváltja a háromutas szelepet a meleg víz állásába és bekapcsolja a szivattyút.

A háromutas szelep egy rugós szelep és csak az egyik helyzetből a másikba kapcsolás közben fogyaszt áramot. A használati víz mód energiaigényének elsőbbsége van a fűtésével szemben.

4.3 A vezérlőpult bemutatása

4.3.1 A kezelőfelület leírása

ábra8

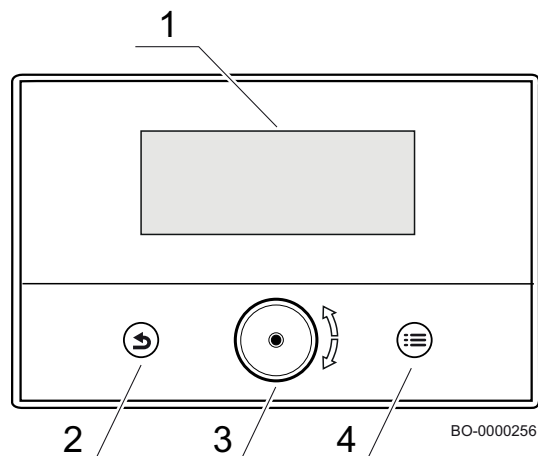

- 1 Kijelző
- 2 Vissza gomb
- **Rövid gombnyomás:** Visszatéréshez az előző szintre vagy az előző menübe
- **Hosszú gombnyomás:** Visszatérés a kezdőképernyőre
- 3 Választó és jóváhagyás gomb,
- 4 Menü gomb, , a főmenübe visz

4.3.2 A készenléti képernyő leírása

ábra9

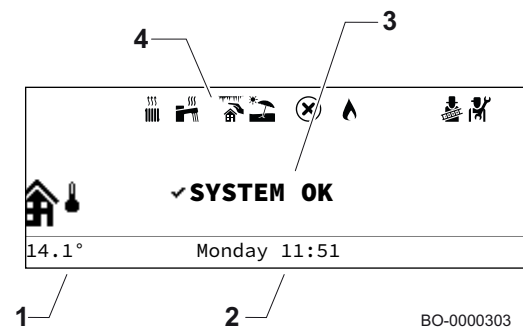

A készenléti képernyő válik aktívá, ha a vezérlőpanelen 5 percig nincs lenyomva gomb. Ilyenkor a kijelző világítása kialszik.

- 1 A kültéri hőmérséklet-érzékelő (ha van) által mért hőmérséklet
- 2 Nap és idő
- 3 Kazán általános állapota
- 4 A kazán állapotát jelző ikonok

táb.39 A kazán állapotát jelző ikonok

Ikonok	Leírás
	Állandó ikon: a fűtés funkció engedélyezve van
	Villogó ikon: hőtermelés folyamatban
	Állandó ikon: használati meleg víz előállításának funkciója engedélyezve van
	Villogó ikon: használati meleg víz előállítása folyamatban van
	Fagyvédelem aktiválva van
	Nyári mód engedélyezve van, fűtés nem lehetséges
	Hibakód
	Égőfej be
	Kéményseprés mód aktiválva van
	Szerelői szint aktív

4.3.3 A kezdőképernyő leírása

A kezdőképernyő magától jelenik meg a berendezés indítása után.

Ha öt percig nem nyom le gombot, a képernyő készenlétkébe vált. A készenléti képernyő elhagyásához és a kezdőképernyő megjelenítéséhez nyomja meg a kezelőfelület egyik gombját.

ábra10

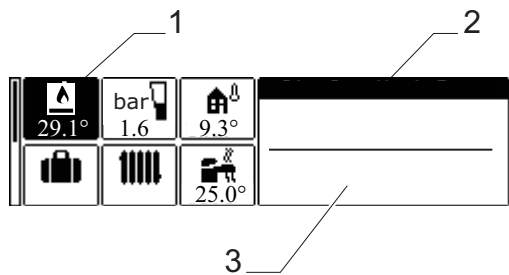

- 1 Kazán ikon. Engedélyezi vagy tiltja a fűtési és/vagy használati meleg víz (HMV) módot: a kiválasztott ikon háttere fekete lesz.
- 2 Információ a kiválasztott ikonról.
- 3 Üzemállapot.

BO-0000253

táb.40 Ikonok a kezdőképernyőn

Ikon	Az ikon leírása
	A kazán előremenő hőmérséklete
	A fűtőkör víznyomása
	Kültéri hőmérséklet (kültéri érzékelő csatlakoztatva)
	Szabadság mód
	Fűtés előremenő hőmérséklete az 1/2 zónában
	A használati meleg víz (HMV) hőmérséklete

4.3.4 A főmenü leírása

Hogy bármelyik menüből a főmenübe jusson, nyomja meg a ☰ menü gombot. A választható menüpontok száma a hozzáférési szinttől függ (felhasználói vagy szerelői).

ábra11 A főmenü elemei

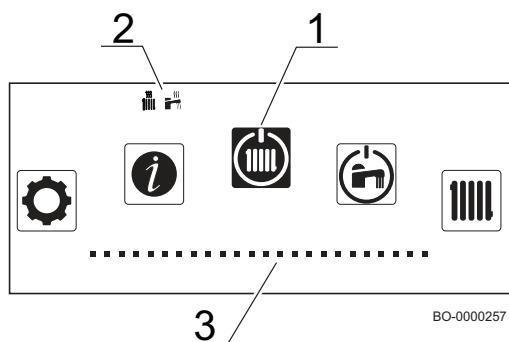









- 1 Szimbólumok az aktív üzemmódokhoz (fűtés/HMV)
- 2 Elérhető menük (a kiválasztott menü háttere fekete)
- 3 A kiválasztott menü rövid leírása

BO-0000257

■ Ikonok leírása

Az elérhető menük	Kijelző	Leírás
	Üzemmód	A központi fűtés be- és kikapcsolása
	Használati meleg víz be/ki	Használati meleg víz előállításának be- és kikapcsolása
	Fűtési hőmérséklet	Hőmérséklet beállítása tevékenységekhez
	Víz hőmérséklet	A használati meleg víz célhőmérsékletének módosítása
	Ideiglenes fűtési hőmérséklet-változás	A szoba hőmérsékletének ideiglenes módosítása

Az elérhető menük	Kijelző	Leírás
	Rendszer szabadság mód	Távollét vagy szabadság periódusai
	Felhasználói beállítások	
	Zónák beállításai	Zóna nevének és szimbólumának megváltoztatása
	Használati meleg víz beállítása	A használati meleg víz célhőmérsékletének módosítása
	Be/Ki KF funkció	A központi fűtés be- és kikapcsolása
	Be/Ki Hmv funkció	Használati meleg víz előállításának be- és kikapcsolása
	Külső hőmérséklet: fűtés felső határa	Kézi kikényszerítés nyáron (kivéve fűtés) Az automatikus nyári/téli átváltás hőmérsékletének beállítása
	Zuhany időfunkciója	Zuhany időfunkciójának időtúllépése – rendszerfigyelmeztetés vagy Hmv kényelemvesztés
	Energiamérő	Az energiafogyasztás megfigyelése
Rendszer szabadság mód	Távollét vagy szabadság periódusa	
	Teszt üzemmód	Kémény mód
	Szerelő	A felhasználó számára nem hozzáférhető menü
	Finder	A felhasználó számára nem hozzáférhető menü
	Jelzések állapot alapértékek	A felhasználó számára nem hozzáférhető menü
	Energiamérő	Az energiafogyasztás megfigyelése
	Rendszerbeállítások	A kezelőpanel beállítása kívánsága szerint
	Verzióinformáció	Verzióinformáció

5 Kezelés

5.1 A vezérlőpanel használata

5.1.1 A kezelőpanel beállítása kívánsága szerint

A vezérlőpanel igényeihez alakítható alapbeállításai módosításával.

Hogy bármelyik menüből a főmenübe jusson, nyomja meg a  menü billentyűt.

- Lépjen a menübe:  **Rendszerbeállítások**.
- Válassza a módosítandó sort, nyomja meg a gombot a vonatkozó menü megnyitásához.

táb.41 Vezérlőpanel beállításai

Rendszerbeállítások menü	Beállítások
Idő és dátum beállítása	Állítsa be az aktuális dátumot és az időt
Ország és nyelv kiválasztása	Az ország és a nyelv kiválasztása
Nyári időszámítás	A téli/nyári időszámítás engedélyezése vagy tiltása. A téli/nyári időszámítás engedélyezett állapotában a rendszer belső órája a téli, illetve nyári időhöz lesz igazítva.
Telepítő adatai	Olvassa le a szervizes nevét és telefonszámát
Fűtési tevékenységnevek megadása	Határozza meg az időprogramban a tevékenységek elnevezését
Képernyőfényerő beállítása	Állítsa be a képernyő fényerejét
Kattogó hang beállítása	A forgatógomb kattogó hangjának engedélyezése vagy tiltása
Licenc adatai	Olvassa el figyelmesen az eszköz használatáról szóló információkat

- A jóváhagyáshoz és a beállítások mentéséhez nyomja meg a választógombot.
- A  vissza gomb megnyomásával térhet vissza a fő képernyőre.

5.1.2 Tevékenységek személyre szabása

■ A „tevékenység” kifejezés jelentése

Tevékenység: ez a kifejezés az időtartamok programozásakor lesz alkalmazva. A tulajdonos kívánt komfortszintjeit jelenti az egyes tevékenységeihez a nap folyamán. Egy-egy célérték tartozik mindegyik tevékenységhez. A nap utolsó tevékenysége érvényben marad a következő nap első tevékenységéig.

ábra12

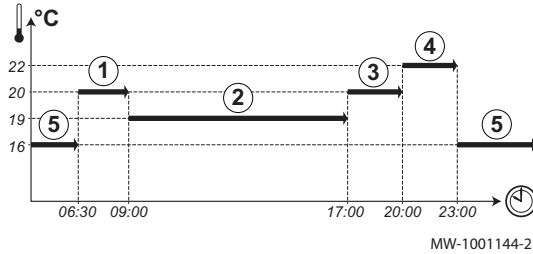

táb.42 Példa

A tevékenység kezdete	Tevékenység	Szobahőmérséklet beállított érték
6:30	Reggel ①	20 °C
9:00	Távol ②	19 °C
17:00	Otthon ③	20 °C
20:00	Este ④	22 °C
23:00	Alvás ⑤	16 °C

i Fontos

Ez a funkció csak a kazánhoz kapcsolt külső hőmérséklet-érzékelővel és szobatermosztáttal működik.

■ Tevékenység nevének megváltoztatása

A különböző tevékenységek nevüket a gyárban kapták: **Reggel, Alvás, Otthon, Este, Távol** és **Egyedi**. A tevékenységek elnevezését a különböző telepítési zónákra tetszés szerint meg lehet változtatni.

1. Lépjen a menübe: **Tevékenységnevek**.

táb.43

A hozzáférés típusa	Elérési út
Közvetlen elérés: a fő kezdőképernyőről	Nincs használatban
Gyors elérés: bármely képernyőről	→ Nyomja meg a gombot Válassza: Rendszerbeállítások Válassza: Tevékenységnevek

2. Válassza ki a kívánt tevékenységet:
 - Reggel
 - Alvás
 - Otthon
 - Este
 - Távol
 - Egyedi
3. Adjon új nevet a tevékenységnek (legfeljebb 20 karakter) és hagyja jóvá az **OK** gombbal.
4. Írja be a választott nevet a következő táblázatba:

A gyárban beállított név	Új név
Reggel	
Alvás	
Otthon	
Este	
Távol	
Egyedi	

5. A vissza gomb megnyomásával térhet vissza a fő képernyőre.

5.2 Fagyvédelem

Lehetőleg kerülni kell a fűtési rendszer vizének teljes kieresztését, mivel a víz cseréje fokozza a károsító vízkőlerakódást a kazán és a fűtőelemek belsejében. Ha a fűtési rendszert a fagyveszélyes téli hónapokban nem használná, érdemes az erre a feladatra alkalmas fagyálló oldatot keverni (pl. propilén-glikol oldatot, melyben vízkő elleni és korróziógátló adalék is van) a rendszer vizébe. A kazán elektronikus szabályzó rendszerének van fagyvédelmi funkciója a fűtési rendszerhez. Ez a funkció bekapcsolja a kazánszivattyút, amikor a rendszer előremenő hőmérséklete 7 °C alá süllyed. Amikor a vízhőmérséklet eléri a 4 °C-ot, az égőt bekapcsolja és a vízhőmérsékletet 10 °C-ra emeli. Amikor a hőmérséklet eléri ezt az értéket, az égőt kioltja, de a szivattyút még 15 percig járátja.

i Fontos

Ez a fagyvédelmi funkció nem tud működni, ha a kazán áramellátása ki van kapcsolva, vagy a gázellátás csapja el van zárva.

6 Beállítások

6.1 A központi fűtés kezelése

6.1.1 A helyiség hőmérsékletének beállítása fűtési módban



A következők szerint állíthatja be a fűtés előremenő hőmérsékletét:

- A kezdőképernyőről nyomja meg a ☰ menü gombot.
- Forgassa a gombot és válassza ki a ▮ ikont, majd a gomb megnyomásával fogadja el a választást.
- Válassza a fűtési hőmérsékletre vonatkozó első sort
- Nyomja meg a ⊕ gombot megerősítésül
- Válassza ki a kívánt lehetőséget a ⊕ gombbal.
- A gombbal állítsa be a kívánt hőmérsékleti értéket
- Nyomja meg a ⊕ gombot megerősítésül
- A ↩ gomb többszöri megnyomásával térhet vissza a kezdőképernyőre.

6.1.2 A szoba hőmérsékletének ideiglenes módosítása

Meghatározott időre módosíthatja a szoba hőmérsékletét a zónára kiválasztott üzemmódtól függetlenül. A megadott idő leteltével a választott üzemmód újraindul.

1. A kezdőképernyőről nyomja meg a ☰ menü gombot.
2. A gombot forgatva válassza ki a ↕ ikont **Ideiglenes fűtési hőmérséklet-változás**
3. A gombbal válassza ki a kívánt hőmérsékletet, majd a gomb megnyomásával fogadja el a választást.
4. Hasonlóképpen állítsa be a felülbírálás végének idejét, majd a gomb megnyomásával erősítse meg a beállítást.
5. Válassza: **Jóváhagyás** megerősítésül.
6. A ↩ vissza gomb megnyomásával térhet vissza a fő képernyőre.

6.1.3 A központi fűtés be- és kikapcsolása

A fűtési funkciót minden körben ki lehet kapcsolni.

Ezzel energiát lehet megtakarítani, például nyáron.

1. Lépjen a menübe: **Működési mód megváltoztatva**.

táb.44

A hozzáférés típusa	Elérési út
Közvetlen elérés: a fő kezdőképernyőről	→ Nyomja meg a ⊕ gombot Válassza: Működési mód megváltoztatva
Gyors elérés: bármely képernyőről	→ Nyomja meg a ☰ gombot Válassza: Központi fűtés be/ki

2. Válassza ki a kívánt értéket:
 - **Ki** értéket a fűtési funkció kikapcsolásához.
 - **Be**, hogy újból bekapcsolja a központi fűtés funkciót.
3. Válassza: **Jóváhagyás**, a beállítás mentéséhez.
4. A **↩** vissza gomb megnyomásával térhet vissza a fő képernyőre.

6.2 A használati meleg víz előállításának kezelése

6.2.1 A meleg víz hőmérsékletének beállítása

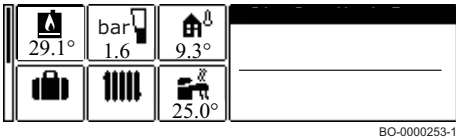

A következők szerint állíthatja be a fűtés előremenő hőmérsékletét:

- A kezdőképernyőről nyomja meg a **☰** menü gombot.
- Forgassa a gombot és válassza ki a **🚰** ikont, majd a gomb megnyomásával fogadja el a választást.
- Válassza a HMV beállításra vonatkozó első sort

- Nyomja meg a **⊕** gombot megerősítésül
- Válassza: HMV komfort alapért..
- Nyomja meg a **⊕** gombot megerősítésül
- A gombbal állítsa be a kívánt hőmérsékleti értéket
- Nyomja meg a **⊕** gombot megerősítésül
- A **↩** gomb többszöri megnyomásával térhet vissza a kezdőképernyőre.

6.2.2 Időprogram aktiválása és konfigurálása használati meleg víz előállításához

Az időzítőprogrammal napszakonként, a folytatandó tevékenységhez igazodva változtatni lehet a használati meleg víz hőmérsékletét.

A hét napjai külön programozhatók.

1. Lépjen a kívánt menübe:

táb.45

A hozzáférés típusa	Elérési út
Közvetlen elérés: a fő kezdőképernyőről	→ Válassza ki a kívánt zónának megfelelő oldalt Válassza: Időprogramok
Gyors elérés: bármely képernyőről	Nincs használatban

⇒ Három időzítőprogram érhető el. Az éppen aktív programot pipa jelzi.

2. Válassza a **HMV időprog. kivál.** pontot másik időzítőprogram aktiválásához.

Válassza ki a módosítandó programot:

Program 1		< Monday >	
06:00	Confort	22.0°	
22:00	Reduced	16.0°	
---	---	---	---

MW-5000950-1

4. Válassza ki a módosítandó napot.

ad a következő nap első tevékenységéig.

5. Végezze el a következőket szükség szerint:
- **Módosítsa** a programozott tevékenységek időzítését.
 - **Adjon hozzá** új időtartamot.
 - **Töröljön** egy programozott tevékenységet.
 - **Másolja** a programozott tevékenységet másik napra a **Másolás másik napra** funkcióval.

táb.46 Példa az időzítőprogramra

Időtartam kezdete (beállítható)	A hozzárendelt tevékenység neve (beállítható)	Hozzárendelt hőmérséklet (információként)
06:00	BE	55 °C
08:00	Csökkentett	14 °C
---	---	--
---	---	--
---	---	--
---	---	--

6. A  vissza gomb megnyomásával térhet vissza a fő képernyőre.



6.2.3 Használati meleg víz előállításának be- és kikapcsolása

A használati melegvíz-előállítást ki lehet kapcsolni.

Ezzel energiát lehet megtakarítani, például nyáron.

1. Lépjen a menübe: **Használati meleg víz be/ki**.

táb.47

A hozzáférés típusa	Elérési út
Közvetlen elérés: a fő kezdőképernyőről	→ Nyomja meg a  választógombot Válassza: Használati meleg víz be/ki
Gyors elérés: bármely képernyőről	→ Nyomja meg a  gombot Válassza: Használati meleg víz be/ki



2. Válassza ki a kívánt értéket:
 - **Ki** értéket a használati meleg víz előállításának kikapcsolásához.
 - **Be** értéket a használati meleg víz előállításának bekapcsolásához.
3. Válassza: **Jóváhagyás**, a beállítás mentéséhez.
4. A  vissza gomb megnyomásával térhet vissza a fő képernyőre.

6.3 Távollét vagy szabadság periódusai

Hosszabb távollét idejére a helyiség és a használati meleg víz hőmérséklete csökkenthető az energiatakarékosság érdekében. Ehhez aktiválja a **Rendszer szabadság mód** üzemmódot az összes zónához és a használati meleg víz előállítására.

1. Lépjen a menübe:  **Rendszer szabadság mód**.

táb.48

A hozzáférés típusa	Elérési út
Közvetlen elérés: a fő kezdőképernyőről	→ Nyomja meg a  választógombot Válassza: Rendszer szabadság mód
Gyors elérés: bármely képernyőről	→ Nyomja meg a  gombot Válassza: Rendszer szabadság mód

2. Állítsa be a következő paramétereket:

táb.49

Leírás	Szabadság időszak a központi fűtés és használati meleg víz zónán
kezdés ekkor:	Állítsa be a távollét kezdetének dátumát és idejét.
vége ekkor:	Állítsa be a távollét végének dátumát és idejét.

3. Válassza: **Jóváhagyás**, a beállítások mentéséhez.
4. A  vissza gomb megnyomásával térhet vissza a fő képernyőre.

6.4 A beállítások listája

táb.50 Beállítások táblázata

Név	Leírás	Gyári érték	Minimum	Maximum	Szint
AP016	Fűtés be/ki • Be engedélyezve • Ki: Kikapcsolva	Be	–	–	Felhasználó
AP017	Használati meleg víz be/ki • Be: Engedélyezve • Ki: Kikapcsolva	Be	–	–	Felhasználó
AP073	Nyári-téli fűtés be/ki (csatlakoztatott kültéri érzékelővel). Ezen érték feletti külső hőmérséklet esetén a készülék nyári üzemmódban van és központi fűtés céljából nem indul el. Ha a külső hőmérséklet ezen értéknél alacsonyabb, akkor a készülék téli üzemmódban van [°C]	22	10	30	Felhasználó
AP074	Fűtés be/ki (csatlakoztatott külső érzékelővel) • Be: Engedélyezve • Ki: Kikapcsolva	Ki	–	–	Felhasználó
CP010	Fűtési célhőmérséklet [°C] külső hőmérséklet-érzékelő nélkül	80	25	80	Felhasználó
CP080	Hőmérséklet (°C) a zónában felhasználói tevékenységgel beállítva.	16	5	30	Felhasználó
CP081	Hőmérséklet (°C) a zónában felhasználói tevékenységgel beállítva.	20	5	30	Felhasználó
CP082	Hőmérséklet (°C) a zónában felhasználói tevékenységgel beállítva.	6	5	30	Felhasználó
CP083	Hőmérséklet (°C) a zónában felhasználói tevékenységgel beállítva.	21	5	30	Felhasználó
CP084	Hőmérséklet (°C) a zónában felhasználói tevékenységgel beállítva.	22	5	30	Felhasználó
CP085	Hőmérséklet (°C) a zónában felhasználói tevékenységgel beállítva.	20	5	30	Felhasználó
CP200	A szobahőmérséklet (°C) kézi beállítása.	20	5	30	Felhasználó
CP320	A zóna üzemmódja	Kézi	–	–	Felhasználó
CP510	A zónára beállított ideiglenes helyiség-hőmérséklet [°C]	20	5	30	Felhasználó
CP550	Kandalló mód aktív	Ki	–	–	Felhasználó
CP570	Időzítőprogram fűtéshez/hűtéshez	1. menetrend	–	–	Felhasználó
CP660	Ikon kiválasztása ezen zóna megjelenítéséhez	Nincs	–	–	Felhasználó
DP060	HMV számára kiválasztott időprogram.	1. menetrend	–	–	Felhasználó
DP070	Használati melegvíz célhőmérséklet. Melegvíz-tárolóval megvalósuló üzem és szobatermosztáton keresztül történő, komfort célértéknek [°C] megfelelő programozás esetében * Az értékesítés helyétől függ	(55/60) *	35	(60/65) *	Felhasználó
DP080	Használatimelegvíz-tartály beállított csökkentett célhőmérséklete (°C).	15	7	50	Felhasználó
DP170	Szabadság takarékosági idő kezdete	–	–	–	Felhasználó
DP180	Szabadság takarékosági idő vége	–	–	–	Felhasználó
DP190	Tárolótartály fűtésének kikapcsolási ideje	–	–	–	Felhasználó
DP200	HMV üzemmód: Használati melegvíz programozás (csak szobatermosztáttal) Kézi (kazán tartállyal) – Előmelegítés aktív (azonnali kazán) ** Fagyvédelem (kazán tartállyal) – Előmelegítés nélkül (azonnali kazán)*	fagyvédelem (*)/Kézi (**)	–	–	Felhasználó
DP337	Használati meleg víz célhőmérséklete szabadság idejére [°C]	10	10	60	Felhasználó
DP357	Idő a Zuhany zóna riasztás előtt [perc]	0	0	180	Felhasználó

Név	Leírás	Gyári érték	Minimum	Maximum	Szint
DP367	Művelet, ha a zuhanyzóna ideje letelt	Ki	–	–	Felhasználó
DP377	A használati meleg víz kívánt hőmérséklete a csökkentett módhoz (°C)	40	20	60	Felhasználó

táb.51 Beállítási táblázat BAXI MAGO esetén

Név	Leírás	Gyári érték	Minimum	Maximum	Szint
CP060	Kívánt környezeti hőmérséklet (°C) a zónában szabadság/fagyvédelmi időszakban	6	5	20	Felhasználó
CP081	Hőmérséklet (°C) a zónában HOME tevékenységgel beállítva	20	5	30	Felhasználó
CP082	Hőmérséklet (°C) a zónában AWAY tevékenységgel beállítva	6	5	30	Felhasználó
CP083	Hőmérséklet (°C) a zónában MORNING tevékenységgel beállítva	21	5	30	Felhasználó
CP084	Hőmérséklet (°C) a zónában EVENING tevékenységgel beállítva	22	5	30	Felhasználó
CP085	Hőmérséklet (°C) a zónában CUSTOM tevékenységgel beállítva	20	5	30	Felhasználó
CP200	Kívánt környezeti hőmérséklet (°C) a zónában kézi módban	20	5	30	Felhasználó
CP510	A zónára beállított ideiglenes helyiség-hőmérséklet [°C]	20	5	30	Felhasználó
CP550	Kandalló mód aktív	Ki	–	–	Felhasználó
CP570	Időzítőprogram fűtéshez/hűtéshez	1. menetrend	–	–	Felhasználó
DP060	HMV számára kiválasztott időprogram.	1. menetrend	–	–	Felhasználó
DP080	Használatimelegvíz-tartály beállított csökkentett célhőmérséklete (°C).	15	7	50	Felhasználó
DP337	Használati meleg víz célhőmérséklete szabadság idejére [°C]	10	10	60	Felhasználó

**Fontos**

Bizonyos gyári beállítások az értékesítés helyének függvényében eltérőek lehetnek.

7 Karbantartás

7.1 Általános információk

A kazán nem igényel bonyolult karbantartást. Mindazonáltal azt ajánljuk, gyakorta ellenőrizze a készüléket és végezze el a karbantartását rendszeresen.

A kazán karbantartását és tisztítását évenként legalább egyszer el kell végeztetni a hivatalos Baxi szervizhálózattal.

- A kazán áramellátásának kikapcsolva kell lennie.
- A meghibásodott vagy elhasználódott alkatrészeit cserélje ki gyári pótalkatrészekre.
- Az ellenőrzés és karbantartás során a leszerelt alkatrészek tömítéseit mindig cserélni kell.
- Ellenőrizze a tömítések elhelyezkedését (a víz- és levegőzárás érdekében tömítés a mélyedésében egyenesen fekszik-e).
- Ellenőrzés és karbantartás során az elektromos alkatrészekre nem kerülhet víz (csepegő vagy fröccsenő víz), mert az áramütést okozhatna.

7.2 Karbantartási üzenet

Ennek a funkciónak az a feladata, hogy a használatot értesítse, ha a kazánnak karbantartásra van szüksége. Amikor a kijelzőn megjelenik a  szimbólum, a kazánnak karbantartásra van szüksége. Forduljon a szerelőhöz.

7.3 Karbantartási utasítások

Biztonsága, működőképessége és hatásfoka fenntartása érdekében a kazánt minden évben meg kell vizsgáltatni egy engedéllyel rendelkező Baxi szakszervizzel. A gondos karbantartás fokozza a biztonságot és csökkenti eredményez a rendszer fenntartási költségében.

Ellenőrizze rendszeresen, hogy a rendszer hideg állapotában a kijelzőn megjelenő nyomás **1 - 1,5 bar** értékű-e. Ha kisebb, nyissa ki a rendszer töltőcsapját. A csapot nagyon lassan kell nyitni, hogy a levegő távozását segítse.

i Fontos

A készülékbe szerelt nyomáskapcsoló megakadályozza a kazán működését, ha a víznyomás nem elegendő. Ha a nyomás gyakran lecsökken, kérjen segítséget a Baxi műszaki támogató szolgálatától.

7.3.1 A rendszer feltöltése

! Vigyázat

A fűtési rendszer feltöltését figyelmesen kell végezni. Nyissa ki a készüléken található hőszabályozó szelepeket, ha vannak a rendszerben, lassan folyassa a vizet, elkerülve, hogy a fő vízkörbe levegő kerüljön. Addig folytassa a feltöltést, amíg el nem éri a működéshez szükséges nyomást. Végül légtelenítse a rendszert. A Baxi nem vállal felelősséget a hőcserélőben a fenti utasítások be nem tartása miatt maradó levegőbuborékok által okozott kárért.

1. Folytassa a rendszer töltését, míg a kijelzőn a nyomás F_{bar} 1,0 és 1,5 bar közötti nem lesz.

7.3.2 A rendszer légtelenítése

A kazánból, a csövekből és a szelepekből minden levegőt el kell távolítani, hogy fűtés közben vagy vízeresztéskor ne keletkezzenek zavaró zajok. Ehhez kövesse az alábbi eljárást:

ábra14 A rendszer légtelenítése

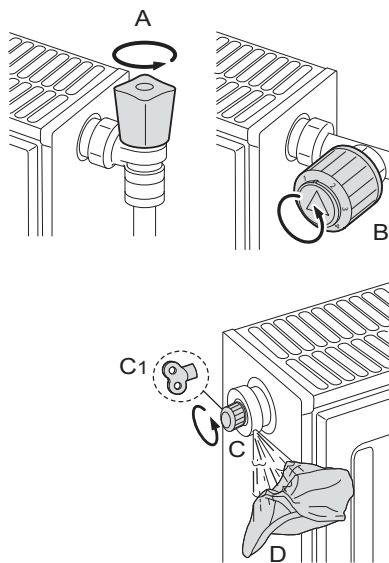

BO-000026

1. Nyissa ki az A és B szelepet a fűtőrendszerre csatlakoztatott összes radiátoron.
2. Állítsa be a termosztátot a lehető legmagasabb hőmérsékletre.
3. Várjon, amíg a radiátorok felmelegszenek.
4. Állítsa be a termosztátot a lehető legalacsonyabb hőmérsékletre.
5. Várjon kb. tíz percet, amíg a radiátorok lehűlnek.
6. Légtelenítse a radiátorokat. Az alsó emeletekről kezdje.
7. Nyissa ki a (C) vagy (C1) légtelenítőszelepet, textíliát (D) helyezve a szerelvényre.
8. Várjon, amíg a levegő után már víz távozik a légtelenítő nyíláson, majd zárja el a légtelenítő szelepet.
9. Helyezzen rongyot a légtelenítőszelepre és nyissa ki.

i Fontos

Végezze óvatosan, mivel a víz még meleg lehet.

i Fontos

Ha a fűtési rendszer hidraulikus nyomása alacsonyabb, mint 0,8 bar, a nyomás visszaállítása javasolt (a rendszer ajánlott hidraulikus nyomása 1,0 és 1,5 bar közötti).

8 Hibaelhárítás

8.1 Átmeneti és állandó hibák

Három kód jelenik meg a kijelzőn: két hibatípus és egy figyelmeztetéstípus:

1. Átmeneti leállás (**H**)
2. Reteszelt leállás (**E**)
3. Kód a hiba aktiválása előtt (**A**)

Az első tétel a kijelzőn egy betűből és két számjegyből áll. Hibák esetén a betű a hiba típusát jelzi: átmeneti (**H**) vagy állandó (**E**). A szám a csoportot jelöli, amelybe az előfordult hiba a biztonságosság és megbízhatóság szerinti osztályozáskor sorolva lett. Az első tétellel felváltva megjelenő második tétel két számjegyből álló kód, az előfordult hiba típusát jelzi (lásd a következő hibatáblázatokat).

1. Az átmeneti leállást a kijelzőn a "H" betű és az azt követő, tizedesponnttal elválasztott két szám jelzi: "XX . XX" (egységkód . specifikus kód). Az átmeneti hiba olyan hiba, amely nem okozza a kazán működésének végleges leállítását és az ok elhárítása után azonnal törlődik
2. A végleges leállást a kijelzőn az "E" betű és az azt követő, tizedesponnttal elválasztott két szám jelzi: "XX . XX" (egységkód . specifikus kód). A végleges hiba véglegesen leállítja a kazán működését. A leállítás okának megszüntetése után 1 másodpercig nyomva kell tartani a **RESET** (ALAPHELYZETBE ÁLLÍTÁS) gombot.
3. A hiba aktiválása előtti kód figyelmeztetés, amely tájékoztatja a felhasználót arról, hogy mit kell tennie, mielőtt a hiba létrejönne. A hiba megelőzéséhez kövesse a képernyőn megjelenő utasításokat.

i Fontos

Ha gyakran jelennek meg hibák, lépjen kapcsolatba a hivatalos Baxi szervizhálózattal.

A hibakód a meghibásodás okának gyors és pontos meghatározásához, valamint a szállító által biztosított műszaki segítségnyújtáshoz szükséges.

8.2 A hibakódok megjelenítése

A rendszer hibája esetén a kezelőpanelen a következő jelenik meg:

- Folyamatos zöld = rendes működés
- Villogó zöld = figyelmeztetés
- Folyamatos vörös = Leállítás
- Villogó vörös = Reteszelés

Nyomja meg a gombot a hibakód és a magyarázat megjelenítéséhez.

Ideiglenes hiba esetén a kazán csak akkor indul újra, ha a hiba ki lett javítva. A hibakód látható marad a hiba elhárításáig.

Tartós hiba esetén a gomb nyomva tartásával állítsa vissza a kazán állapotát.

i Fontos

Ha a hibát nem sikerül elhárítani, jegyezze fel a hibakódot és konzultáljon a márkaszervizzel.

8.3 Hibakódok

táb.52 Átmeneti hibák listája

KIJELZŐ		ÁTMENETI RENDELLENESSÉGEK LEÍRÁSA	KIVÁLTÓ OK – ellenőrzés/megoldás <i>A legtöbb ellenőrzést és javítást szerelőnek kell elvégeznie.</i>
Egy- ség- kód	Speci- fikus kód		
H.00	42	Nyomásérzékelő szakadt/hibás	VÍZNYOMÁS-ÉRZÉKELŐ HIBÁJA Ellenőrizze vagy cserélje ki a víznyomás-érzékelőt Ellenőrizze a víznyomás-érzékelő vezetékeit
H.00	81	Hiányzó környezetihőmérséklet-érzékelő	Ellenőrizze a kommunikációs buszt Ellenőrizze, a szobai egység csatlakoztatva van-e Ellenőrizze vagy cserélje ki a nyomtatott áramköri kártyát
H.01	.00	Rövid idejű kommunikációs hiba a vezérlőkártyánál	A hiba automatikusan ki lett javítva
H.01	.05	Elérte a maximumot az előremenő és visszatérő hőmérséklet közötti különbség	ELÉGTELEN KERINGÉS Ellenőrizze a kazán/rendszer keringését Aktiváljon egy manuális légtelenítési ciklust Ellenőrizze a rendszer nyomását EGYÉB OKOK Ellenőrizze a hőcserélő tisztaságát Ellenőrizze a hőmérséklet-érzékelők működését Ellenőrizze a hőmérséklet-érzékelő csatlakozását
H.01	.08	Túl gyorsan emelkedik a fűtési rendszer előremenő hőmérséklete	ELÉGTELEN KERINGÉS Ellenőrizze a kazán/rendszer keringését Aktiváljon egy manuális légtelenítési ciklust Ellenőrizze a rendszer nyomását Ellenőrizze a szivattyú működését EGYÉB OKOK Ellenőrizze a hőcserélő tisztaságát Ellenőrizze a hőmérséklet-érzékelők működését Ellenőrizze a hőmérséklet-érzékelő csatlakozását

KIJELZŐ		ÁTMENETI RENDELLENESSÉGEK LEÍRÁSA	KIVÁLTÓ OK – ellenőrzés/megoldás <i>A legtöbb ellenőrzést és javítást szerelőnek kell elvégeznie.</i>
Egy- ség- kód	Speci- fikus kód		
H.01	.14	Az előremenő vagy a visszatérő hőmérséklete elérte a maximális értékét	ELÉGTELEN KERINGÉS Ellenőrizze az előremenő és a visszatérő érzékelőjét Ellenőrizze a kazán/rendszer keringését Aktiváljon egy manuális légtelenítési ciklust
H.01	.18	Nincs vízkeringetés (átmenetileg)	ELÉGTELEN KERINGÉS Ellenőrizze a rendszer nyomását Aktiváljon egy manuális légtelenítési ciklust Ellenőrizze a szivattyú működését Ellenőrizze a kazán/rendszer keringését HŐMÉRSÉKLET-ÉRZÉKELŐ HIBA Ellenőrizze a hőmérséklet-érzékelők működését Ellenőrizze a hőmérséklet-érzékelő csatlakozását
H.01	.21	Az előremenő hőmérséklet növekedése használati melegvíz üzemben túl gyors.	ELÉGTELEN KERINGÉS Ellenőrizze a rendszer nyomását Aktiváljon egy manuális légtelenítési ciklust Ellenőrizze a szivattyú működését Ellenőrizze a kazán/rendszer keringését HŐMÉRSÉKLET-ÉRZÉKELŐ HIBA Ellenőrizze a hőmérséklet-érzékelők működését Ellenőrizze a hőmérséklet-érzékelő csatlakozását
H.02	.00	Reset folyamatban	Magától megoldódik
H.02	.02	Várakozás a konfigurációs beállítások megadására (CN1,CN2)	CN1/CN2 KONFIGURÁLÁS HIÁNYZIK CN1/CN2 konfigurálása
H.02	.03	Nem megfelelő a konfigurációs beállítások (CN1,CN2) megadása	CN1–CN2 PARAMÉTEREK KONFIGURÁCIÓS HIBÁJA CN1/CN2 konfiguráció ellenőrzése A CN1/CN2 helyes konfigurálása
H.02	.04	Nem olvashatók az elektronikus kártya beállításai	FŐ VEZÉRLŐKÁRTYA HIBA CN1/CN2 konfigurálása Cserélje ki a CSU-t (külső konfigurációs memória) A fő vezérlőkártya cseréje
H.02	.05	A beállításmemória nem kompatibilis a kazán vezérlőkártyájának típusával	FŐ VEZÉRLŐKÁRTYA HIBA CN1/CN2 konfigurálása Cserélje ki a CSU-t (külső konfigurációs memória) A fő vezérlőkártya cseréje
H.02	.07	Kicsi a nyomás a fűtési körben (vizet kell betölteni)	VÍZNYOMÁS-ÉRZÉKELŐ HIBÁJA Ellenőrizze a rendszer nyomását Ellenőrizze a tágulási tartály nyomását Ellenőrizze, hogy nem szivárogo-e a kazán/rendszer
H.02	.12	Hiba a kazán RL (feloldás) leállítás bemeneténél	HIBA A KAZÁN LEÁLLÍTÁS RL BEMENETÉNÉL Ellenőrizze, hogy a release CB11 bontva van-e Ellenőrizze a release bemenetet vezérlő külső eszközt
H.02	.31	Az eszköz a vízrendszer automatikus feltöltését igényli alacsony nyomás miatt	KAZÁN/RENDSZER TÖLTÉSI IGÉNYE (KÉZI AKTIVÁLÁS) Engedélyezze az automatikus utántöltés Ellenőrizze a tágulási tartály nyomását Ellenőrizze, hogy nem szivárogo-e a kazán/rendszer
H.03	.00	Hiányoznak a kazán biztonsági berendezésének azonosító adatai	KÁRTYAHIBA A fő vezérlőkártya cseréje
H.03	.01	Kommunikációs hiba a komfort szoftverben (a kazán elektronikus kártyájának belső hibája)	KÁRTYAHIBA A fő vezérlőkártya cseréje

KIJELZŐ		ÁTMENETI RENDELLENESSÉGEK LEÍRÁSA	KIVÁLTÓ OK – ellenőrzés/megoldás <i>A legtöbb ellenőrzést és javítást szerelőnek kell elvégeznie.</i>
Egy- ség- kód	Speci- fikus kód		
H.03	.02	Átmeneti lángvesztés	ELEKTRÓDAPROBLÉMA Ellenőrizze az elektróda csatlakozását és a vezetékeket Ellenőrizze az elektróda állapotát Kezdjen kézi kalibrálást GÁZELLÁTÁS Ellenőrizze a belépő gáz nyomását FÜSTGÁZELVEZETŐ CSŐ Ellenőrizze a levegőbeszívás és a füstgázvezetés csatlakozását EGYÉB OKOK Ellenőrizze a tápfeszültséget Ellenőrizze a gáztípus beállítását, ha kell, helyesbítse (lásd az adattáblán)
H.03	.05	Belső leállás	KÁRTYAHIBA Ellenőrizze/cserélje ki az összekötő nyomtatott áramköri kártyát Adja meg CN1/CN2-t Ellenőrizze vagy cserélje ki a fő nyomtatott áramköri kártyát
H.03	.08	Hamis láng	ELEKTRÓDAPROBLÉMA Ellenőrizze az elektróda elektromos csatlakozásait Ellenőrizze az elektróda állapotát HAMIS LÁNG Ellenőrizze a földelőáramkört Ellenőrizze a tápfeszültséget. HIBÁS VEZÉRLŐKÁRTYA Ellenőrizze vagy cserélje ki a nyomtatott áramköri kártyát
H.03	.09	A tápegység feszültsége túl alacsony	TÁPELLÁTÁS HIBÁJA Ellenőrizze a kazán tápellátás feszültségét Ellenőrizze vagy cserélje ki a fő nyomtatott áramköri kártyát
H.03	.17	Hiba a gáz vezérlőrendszerében	KÁRTYAHIBA Adja meg CN1/CN2-t Ellenőrizze vagy cserélje ki a fő nyomtatott áramköri kártyát
H.03	.26	Kazán kalibrálási igény	KALIBRÁLÁSI IGÉNY Állítsa be a kézi kalibrálási funkciót a kazánon Ellenőrizze vagy cserélje ki a fő nyomtatott áramköri kártyát
H.03	.28	Villamos tápellátás frekvenciájának hibája	TÁPELLÁTÁS HIBÁJA Ellenőrizze a kazán tápellátásának frekvenciáját
H.03	.31	Hiba elzáródott kémény miatt	FÜSTGÁZELVEZETŐ CSŐ HIBÁJA Ellenőrizze a levegőbeszívás és a füstgázvezetés csatlakozását Aktiválja a kézi kalibrálást
H.03	.254	Ismeretlen hiba	MEGHATÁROZATLAN HIBA Ellenőrizze vagy cserélje ki a fő nyomtatott áramköri kártyát Ellenőrizze a kazán tápellátását Ellenőrizze, hogy nincs-e elektromágneses zavar a kazán tápellátásán
H.20	.36	A kézi kalibrálás sikertelen volt	ELEKTRÓDAPROBLÉMA Ellenőrizze az elektróda elektromos csatlakozásait Vizsgálja meg az elektróda állapotát GÁZELLÁTÁS Ellenőrizze a belépő gáz nyomását Ellenőrizze a beállítást FÜSTGÁZELVEZETŐ CSŐ Ellenőrizze a levegőbeszívás és a füstgázvezetés csatlakozását EGYÉB OKOK Ellenőrizze a tápfeszültséget Ellenőrizze vagy cserélje ki a fő nyomtatott áramköri kártyát Ellenőrizze, van-e elegendő hőcsere a kalibrálás közben

KIJELZŐ		ÁTMENETI RENDELLENESSÉGEK LEÍRÁSA	KIVÁLTÓ OK – ellenőrzés/megoldás <i>A legtöbb ellenőrzést és javítást szerelőnek kell elvégeznie.</i>
Egy-ség-kód	Speci-fikus kód		
H.20	.39	Nincs elsődleges kalibrálás	KALIBRÁLÁS SZÜKSÉGES Ha az elsődleges kalibrálás nem lett befejezve, kézi kalibrálást kell végezni Ellenőrizze vagy cserélje ki a fő nyomtatott áramköri kártyát
H.20	.40	Nincs gázkonfiguráció	GÁZTÍPUS Ha az elsődleges kalibrálás nem lett befejezve, kézi kalibrálást kell végezni és meg kell adni a használt gáz típusát Ellenőrizze vagy cserélje ki a fő vezérlőkártyát

táb.53 Állandó hibák listája (kazán leállása, alaphelyzetbe állítás szükséges)

MEGJELENÍTÉS		TARTÓS HIBÁK LEÍRÁSA (ALAPHELYZET)	KIVÁLTÓ OK – ellenőrzés/megoldás <i>A legtöbb ellenőrzést és javítást szerelőnek kell elvégeznie.</i>
Egy-ség-kód	Speci-fikus kód		
E.00	.04	Visszatérő hőmérséklet-érzékelő nincs csatlakoztatva a kazán gyújtásához (a kazán bekapcsolásakor a nyomtatott áramköri kártya ellenőrzi, van-e érzékelő csatlakoztatva)	ÉRZÉKELŐ/CSATLAKOZÁSI PROBLÉMA Ellenőrizze az érzékelő/elektronikus kártya csatlakozását Ellenőrizze a hőmérséklet-érzékelő működését
E.00	.05	Visszatérő hőmérsékletmérő érzékelő zárlatos	ÉRZÉKELŐ/CSATLAKOZÁSI PROBLÉMA Ellenőrizze az érzékelő/elektronikus kártya csatlakozását Ellenőrizze a hőmérséklet-érzékelő működését
E.00	.06	A visszatérő hőmérséklet-érzékelője nincs csatlakoztatva a kazán működése alatt (a vezérlőkártya észlelte, hogy az érzékelő nincs csatlakoztatva működés idején)	ÉRZÉKELŐ/CSATLAKOZÁSI PROBLÉMA Ellenőrizze az érzékelő/elektronikus kártya csatlakozását Ellenőrizze a hőmérséklet-érzékelő működését
E.00	.07	Visszatérő hőmérséklet az érzékelőnél túl magas	ÉRZÉKELŐ/CSATLAKOZÁSI PROBLÉMA Ellenőrizze az érzékelő/elektronikus kártya csatlakozását Ellenőrizze a hőmérséklet-érzékelő működését Mérje meg az ellenállást
E.00	.16	HMV-tartály hőmérséklet-érzékelő nincs csatlakoztatva	ÉRZÉKELŐ/CSATLAKOZÁSI PROBLÉMA Ellenőrizze az érzékelő/elektronikus kártya csatlakozását Ellenőrizze a hőmérséklet-érzékelő működését A használatimelegvíz-tartály eltávolításakor adja meg a DP150=ON beállítási értéket
E.00	.17	A HMV-tartály hőmérséklet-érzékelője zárlatos	ÉRZÉKELŐ/CSATLAKOZÁSI PROBLÉMA Ellenőrizze az érzékelő/elektronikus kártya csatlakozását Ellenőrizze a hőmérséklet-érzékelő működését
E.00	.40	Víznyomás-érzékelő bemeneten szakadás	VÍZNYOMÁS-ÉRZÉKELŐ HIBÁJA Ellenőrizze és állítsa helyre a rendszer nyomását Ellenőrizze a tágulási tartály nyomását Ellenőrizze, hogy nem szivárog-e a kazán/rendszer
E.00	.41	Víznyomás-érzékelő bemeneten zárlat	VÍZNYOMÁS-ÉRZÉKELŐ HIBÁJA Ellenőrizze és állítsa helyre a rendszer nyomását Ellenőrizze a tágulási tartály nyomását Ellenőrizze, hogy nem szivárog-e a kazán/rendszer
E.00	.44	A HMV kimeneti hőmérséklet-érzékelője szakadt (ha van az átfolyó kazánnak hőmérséklet-érzékelője)	ÉRZÉKELŐ/CSATLAKOZÁSI PROBLÉMA Ellenőrizze az érzékelő/elektronikus kártya csatlakozását Ellenőrizze a hőmérséklet-érzékelő működését Ohmos ellenállás mérése
E.00	.45	A HMV kimeneti hőmérséklet-érzékelője zárlatos (ha van az átfolyó kazánnak hőmérséklet-érzékelője)	ÉRZÉKELŐ/CSATLAKOZÁSI PROBLÉMA Ellenőrizze az érzékelő/elektronikus kártya csatlakozását Ellenőrizze a hőmérséklet-érzékelő működését Mérje meg az ellenállást

MEGJELENÍTÉS		TARTÓS HIBÁK LEÍRÁSA (ALAPHELYZET)	KIVÁLTÓ OK – ellenőrzés/megoldás <i>A legtöbb ellenőrzést és javítást szerelőnek kell elvégeznie.</i>
Egységkód	Specifikus kód		
E.01	.04	24 órán belül öt lángvesztés lett érzékelve	GÁZELLÁTÁS HIBÁJA Ellenőrizze a belépő gáz nyomását Ellenőrizze a gázszelep kalibrálását ELEKTRÓDAPROBLÉMA Ellenőrizze az elektróda csatlakozását és a vezetékeket Ellenőrizze az elektróda állapotát FÜSTGÁZCSÖVEK Ellenőrizze a levegőbeszívás és a füstgáz csöveit ELTÖMÖDÖTT A HŐCSERÉLŐ A FÜSTGÁZOLDALON Ellenőrizze a hőcserélő tisztaságát VILLAMOS HÁLÓZAT FESZÜLTSEGE Ellenőrizze a tápfeszültséget
E.01	.12	A visszatérő ág érzékelője által mért hőmérséklet magasabb az előremenő hőmérsékletnél	ÉRZÉKELŐ/CSATLAKOZÁSI PROBLÉMA Ellenőrizze az érzékelők megfelelő elhelyezését Ellenőrizze az áramlásérzékelő megfelelő elhelyezését Ellenőrizze a kazán visszatérő hőmérsékletét Ellenőrizze az érzékelők működését HA A PROBLÉMA MEGMARAD 1- CN1/CN2 visszaállítás 2- cserélje ki a fő vezérlőkártyát
E.01	.17	Nincs vízkeringetés (tartós)	ELÉGTELEN KERINGÉS Ellenőrizze a rendszer nyomását Aktiváljon egy manuális légtelenítési ciklust Ellenőrizze a szivattyú működését Ellenőrizze a kazán/rendszer keringését ÉRZÉKELŐHIBA Ellenőrizze a hőmérséklet-érzékelők működését Ellenőrizze a hőmérséklet-érzékelő csatlakozását
E.02	.13	A kazán teljes leállása (fagyvédelmi funkció nem aktív)	LEÁLLÍTÁST JELZŐ JEL BEMENET Ellenőrizze a CB11 bemeneti kapocshoz csatlakozó eszközöket Paraméterkonfigurálási hiba: ellenőrizze az AP001 paramétert
E.02	.15	A CSU kulcs felismerésének minimális ideje túllépve	CSU KULCS IDŐTÜLLÉPÉS Kulcs nincs csatlakoztatva vagy nem felismerhető
E.02	.17	Állandó kommunikációs hiba a vezérlőkártyánál	FŐ VEZÉRLŐKÁRTYA HIBA Ellenőrizze, hogy nincs-e elektromágneses interferencia Lépjen érintkezésbe a szervizhálózattal
E.02	.32	Automatikus töltésre felhasznált idő	AUTOMATIKUS TÖLTÉSI HIBA Ellenőrizze a nyomáskapcsoló vezetékvezetését Ellenőrizze a víz töltőszelepét Ellenőrizze vagy cserélje ki a fő nyomtatott áramkörü kártyát Ellenőrizze a kazán/rendszer nyomását. Ellenőrizze a töltőszelep vezetékeit Ellenőrizze, hogy nem szivárogo-e a kazán/rendszer
E.02	.35	Passzív funkcionális eszköz leválasztva	ELEKTROMOS CSATLAKOZÁSI HIBA Ellenőrizze a külső eszközök elektromos bekötését Engedélyezze a rendszerhez kapcsolt eszközök automatikus észlelését az „advance maintenance” menüben Az elektromos csatlakozások ellenőrzése
E.02	.39	Az automatikus töltés utáni nyomásnövekedés elégtelen	HIBÁS VEZÉRLŐKÁRTYA Ellenőrizze a nyomáskapcsoló vezetékvezetését Ellenőrizze a víz töltőszelepét Ellenőrizze vagy cserélje ki a nyomtatott áramkörü kártyát

MEGJELENÍTÉS		TARTÓS HIBÁK LEÍRÁSA (ALAPHELYZET)	KIVÁLTÓ OK – ellenőrzés/megoldás <i>A legtöbb ellenőrzést és javítást szerelőnek kell elvégeznie.</i>
Egységkód	Specifikus kód		
E.02	.47	Sikertelen csatlakozás a külső készülékhez	ELEKTROMOS CSATLAKOZÁSI HIBA Ellenőrizze a külső eszközök elektromos bekötését Engedélyezze a rendszerhez kapcsolt eszközök automatikus észlelését az „advance maintenance” menüben Az elektromos csatlakozások ellenőrzése
E.04	.00	Biztonsági beállítások hibája	FŐ VEZÉRLŐKÁRTYA HIBA A fő vezérlőkártya cseréje
E.04	.01	Előremenő hőmérsékletmérő érzékelő zárlatos	ÉRZÉKELŐ/CSATLAKOZÁSI PROBLÉMA Ellenőrizze az érzékelő/elektronikus kártya csatlakozását Ellenőrizze az érzékelő működését
E.04	.02	Nincs csatlakoztatva az előremenő hőmérséklet érzékelője	ÉRZÉKELŐ/CSATLAKOZÁSI PROBLÉMA Ellenőrizze az érzékelő/elektronikus kártya csatlakozását Ellenőrizze az érzékelő működését
E.04	.03	A maximális előremenő hőmérsékletet átlépte	ELÉGTELEN KERINGÉS Ellenőrizze a kazán/rendszer keringését Aktiváljon egy manuális légtelenítési ciklust Ellenőrizze az érzékelők működését
E.04	.04	Zárlatos a füstgáz hőmérséklet-érzékelője	FÜSTGÁZÉRZÉKELŐ HIBÁJA Ellenőrizze a füstgázérzékelő működését Ellenőrizze az érzékelő/elektronikus kártya csatlakozását
E.04	.05	Füstgáz hőmérséklet-érzékelő leválasztva	ÉRZÉKELŐ/CSATLAKOZÁSI PROBLÉMA Ellenőrizze a füstgázérzékelő működését Ellenőrizze az érzékelő/elektronikus kártya csatlakozását
E.04	.06	A füstgáz hőmérséklete elérte a kritikus értéket	HŐCSERÉLŐ HIBÁJA Ellenőrizze az elsődleges hőcsereelő átjárhatóságát FÜSTGÁZÉRZÉKELŐ HIBÁJA Ellenőrizze a füstgáz érzékelőjét
E.04	.08	A hőmérséklet elérte a maximális biztonságos értéket	ELÉGTELEN KERINGÉSI HIBA Ellenőrizze a rendszer nyomását Aktiváljon egy manuális légtelenítési ciklust Ellenőrizze a szivattyú működését Ellenőrizze a kazán/rendszer keringését EGYÉB OKOK Ellenőrizze a biztonsági termosztát működését Ellenőrizze a biztonsági termosztát csatlakozását
E.04	.10	Az égő öt kísérlet után sem gyújtott be	GÁZELLÁTÁS/GYÚJTÁSI HIBA Ellenőrizze a belépő gáz nyomását Ellenőrizze a gázszelep elektromos csatlakozását Kezdjen kézi kalibrálást Ellenőrizze a gázszelep működését ELEKTRÓDAPROBLÉMA Ellenőrizze az elektróda elektromos csatlakozásait Ellenőrizze az elektróda állapotát EGYÉB OKOK Ellenőrizze a ventilátor működését Ellenőrizze a füstgázvezetés állapotát (eltömődések)
E.04	.11	VPS gázszelep teszt sikertelen volt	VEZETÉKEZÉS/GÁZSZELEP Cserélje ki a vezetékeztést. Cserélje ki a gázszelepet.
E.04	.12	Gyújtási hiba hamis láng észlelésével	HAMIS LÁNG HIBA Ellenőrizze a földelőáramkört Ellenőrizze a tápfeszültséget Ellenőrizze az elektróda állapotát
E.04	.13	Nem tud forogni a ventilátorlapát	VENTILÁTOR-/ELEKTRONIKUS KÁRTYA PROBLÉMA Ellenőrizze a csatlakozást az elektronikus vezérlőkártya és a ventilátor között Ellenőrizze a ventilátor működését

MEGJELENÍTÉS		TARTÓS HIBÁK LEÍRÁSA (ALAPHELYZET)	KIVÁLTÓ OK – ellenőrzés/megoldás <i>A legtöbb ellenőrzést és javítást szerelőnek kell elvégeznie.</i>
Egységkód	Specifikus kód		
E.04	.14	Égési hiba	ÉGÉSI HIBA Ellenőrizze az elektróda elektromos csatlakozásait Ellenőrizze az elektróda állapotát GÁZELLÁTÁS Ellenőrizze a belépő gáz nyomását Kezdjen kézi kalibrálást FÜSTGÁZELVEZETŐ CSŐ Ellenőrizze a levegőbeszívás és a füstgázelvezetés csatlakozását Ellenőrizze a tápfeszültséget
E.04	.15	Füstgázelvezetés akadályozottságának hibája	FÜSTGÁZELVEZETŐ CSŐ HIBÁJA Ellenőrizze a levegőbeszívás és a füstgázelvezetés csatlakozását Ellenőrizze a tápfeszültséget.
E.04	.17	Hiba a gázszelep vezérlőáramkörében	FŐ VEZÉRLŐKÁRTYA HIBA Ellenőrizze a gázszelep elektromos csatlakozását Cserélje ki a gázszelepet A fő vezérlőkártya cseréje
E04	18	Az előremenő hőmérséklete a minimálisnál kisebb	ÉRZÉKELŐ/CSATLAKOZÁSI PROBLÉMA Ellenőrizze az érzékelő/elektronikus kártya csatlakozását Ellenőrizze az érzékelő működését
E04	21	Az áramlásérzékelő hőmérséklet-különbsége túl nagy	HIBA VAN AZ ÉRZÉKELŐKKEL Ellenőrizze az áramlásérzékelőt Ellenőrizze a visszatérő érzékelőjét EGYÉB OKOK Ellenőrizze a hőcserélő átjárhatóságát Ellenőrizze vagy cserélje ki a fő nyomtatott áramkört kártyát
E04	23	Belső kommunikáció leállása	Kapcsolja ki, majd kapcsolja be az áramellátást, majd végezzen alaphelyzetbe állítást (RESET) A fő vezérlőkártya cseréje
E04	24	Hiba a gázcsalád hiánya miatt	NEM MEGFELELŐ GÁZTÍPUS VAN KIVÁLASZTVÁ Ellenőrizze a gáztípus beállítását, ha kell, helyesbítse (lásd az adattáblán)
E04	25	Hiba a láng biztonsági idő alatti megszűnése miatt	LÁNG ÉSZLELÉSÉNEK HIBÁJA Ellenőrizze az elektróda csatlakozását és a vezetékeket Ellenőrizze az elektróda állapotát Kezdjen kézi kalibrálást GÁZELLÁTÁS Ellenőrizze a belépő gáz nyomását FÜSTGÁZELVEZETŐ CSŐ Ellenőrizze a levegőbeszívás és a füstgázelvezetés csatlakozását EGYÉB OKOK Ellenőrizze a tápfeszültséget Ellenőrizze a gáztípus beállítását, ha kell, helyesbítse (lásd az adattáblán)

MEGJELENÍTÉS		TARTÓS HIBÁK LEÍRÁSA (ALAPHELYZET)	KIVÁLTÓ OK – ellenőrzés/megoldás <i>A legtöbb ellenőrzést és javítást szerelőnek kell elvégeznie.</i>
Egységkód	Specifikus kód		
E04	26	Gyújtási hiba	ELEKTRÓDA/GYÚJTÁS HIBÁJA Ellenőrizze az elektróda elektromos csatlakozásait Ellenőrizze az elektróda állapotát Kezdjen kézi kalibrálást GÁZELLÁTÁS Ellenőrizze a belépő gáz nyomását FÜSTGÁZELVEZETŐ CSŐ Ellenőrizze a levegőbeszívás és a füstgázelvezetés csatlakozását EGYÉB OKOK Ellenőrizze a tápfeszültséget. Ellenőrizze a gáztípus beállítását, ha kell, helyesbítse (lásd az adattáblán)
E04	27	Gázszelep nyitva lángészlelési hibával	ELEKTRÓDA/GYÚJTÁS HIBÁJA Ellenőrizze az elektróda elektromos csatlakozásait Ellenőrizze az elektróda állapotát Kezdjen kézi kalibrálást GÁZELLÁTÁS Ellenőrizze a belépő gáz nyomását FÜSTGÁZELVEZETŐ CSŐ Ellenőrizze a levegőbeszívás és a füstgázelvezetés csatlakozását EGYÉB OKOK Ellenőrizze a tápfeszültséget és földelési rendszert Ellenőrizze a gáztípus beállítását, ha kell, helyesbítse (lásd az adattáblán) Ellenőrizze, szükség esetén cserélje ki a gázszelepet.
E04	28	Gázszelep visszacsatolási hiba	GÁZSZELEP Ellenőrizze vagy cserélje ki a fő nyomtatott áramkörü kártyát Ellenőrizze/cserélje ki a gázszelepet Gázszelep vezetékvezés ellenőrzés/cseré
E04	29	A visszaállítások száma elérte megengedett maximumát	Ellenőrizze vagy cserélje ki a fő nyomtatott áramkörü kártyát
E04	250	Gázszelephiba	GÁZSZELEP Ellenőrizze vagy cserélje ki a fő nyomtatott áramkörü kártyát Ellenőrizze/cserélje ki a gázszelepet Gázszelep vezetékvezés ellenőrzés/cseré
E04	254	Ismeretlen hiba	Ellenőrizze vagy cserélje ki a fő nyomtatott áramkörü kártyát

táb.54 A figyelmeztetések listája

MEGJELENÍTÉS		A HIBA ÉSZLELÉSE ELŐTTI FIGYELMEZTETÉSEK LEÍRÁSA	KIVÁLTÓ OK – ellenőrzés/megoldás
Egységkód	Specifikus kód		
A.00	.34	A külső hőmérséklet-érzékelő várt észlelése sikertelen	KÜLSŐ HŐMÉRSÉKLET-ÉRZÉKELŐ NEM ÉSZLELHETŐ Adja meg a paraméter helyes értékét: AP091 = AUTOMATIC Ellenőrizze a külső hőmérséklet-érzékelő vezetékvezését Engedélyezze a rendszerhez kapcsolt eszközök automatikus észlelését az „advance maintenance” menüben
A.02	.06	Kicsi a fűtési kör nyomása > 0,5 [bar] és < AP006 paraméter	FIGYELMEZTETÉS A FŰTÉSI RENDSZER KIS NYOMÁSÁRA Ellenőrizze és állítsa helyre a rendszer nyomását Ellenőrizze a tágulási tartály nyomását Ellenőrizze, hogy nem szivárog-e a kazán/rendszer

MEGJELENÍTÉS		A HIBA ÉSZLELÉSE ELŐTTI FIGYELMEZTETÉSEK LEÍRÁSA	KIVÁLTÓ OK – ellenőrzés/megoldás
Egységkód	Specifikus kód		
A.02	.18	Helytelen konfiguráció	KAZÁN KONFIGURÁLÁSI HIBÁJA Állítsa be CN1/CN2 értékét (lásd az adattáblát) Ellenőrizze/cserélje ki a fő vezérlőkártyát és konfigurálja újra a CN1/CN2 paramétert
A.02	.33	Az automatikus töltési funkcionak a készülék kezdeti indítása óta számított maximális ideje lejárt az AP069 és AP006 paraméter szerint	FIGYELMEZTETÉS – TÖLTÉSI FUNKCIÓ MAXIMÁLIS IDEJE LEJÁRT Ellenőrizze a töltőszelep vezetőkeit Ellenőrizze a víz töltőszelepét Ellenőrizze a tágulási tartály nyomását Ellenőrizze, hogy nem szivárog-e a kazán/rendszer
A.02	.34	Két egymást követő töltési ciklus közti idő < minimális idő az AP051 paraméterben	FIGYELMEZTETÉS – KÉT TÖLTÉSI CIKLUS KÖZÖTTI MINIMÁLIS IDŐKÖZ MEG LETT HALADVA Ellenőrizze a töltőszelep vezetőkeit Ellenőrizze a víz töltőszelepét Ellenőrizze a tágulási tartály nyomását Ellenőrizze, hogy nem szivárog-e a kazán/rendszer
A.02	.36	Működő készülék leválasztva	KOMMUNIKÁCIÓS HIBA Ellenőrizze a külső eszközök elektromos bekötését Engedélyezze a rendszerhez kapcsolt eszközök automatikus észlelését az „advance maintenance” menüben
A.02	.37	Passzív funkcionális eszköz leválasztva	KOMMUNIKÁCIÓS HIBA Ellenőrizze a külső eszközök elektromos bekötését Engedélyezze a rendszerhez kapcsolt eszközök automatikus észlelését az „advance maintenance” menüben
A.02	.45	Kapcsolati hiba	KOMMUNIKÁCIÓS HIBA Ellenőrizze a külső eszközök elektromos bekötését Engedélyezze a rendszerhez kapcsolt eszközök automatikus észlelését az „advance maintenance” menüben
A.02	.46	Eszközprioritási hiba	KOMMUNIKÁCIÓS HIBA Ellenőrizze a külső eszközök elektromos bekötését Engedélyezze a rendszerhez kapcsolt eszközök automatikus észlelését az „advance maintenance” menüben Ellenőrizze az egyes eszközök prioritásának beállítását
A.02	.48	Eszközfunkció konfigurálási hiba	KOMMUNIKÁCIÓS HIBA Ellenőrizze a külső eszközök elektromos bekötését Engedélyezze a rendszerhez kapcsolt eszközök automatikus észlelését az „advance maintenance” menüben
A.02	.49	Sikertelenül inicializált csomópont	KOMMUNIKÁCIÓS HIBA Ellenőrizze a külső eszközök elektromos bekötését Engedélyezze a rendszerhez kapcsolt eszközök automatikus észlelését az „advance maintenance” menüben
A.02	.55	Helytelen/hiányzó gyártási szám	A fő vezérlőkártya cseréje
A.02	.76	A belső memória fenn van tartva az egyedi beállításokra. További módosítás nem lehetséges	A fő vezérlőkártya cseréje
A.02	.80	Nincs lezáróellenállás a buszon	Ellenőrizze, van-e lezáróellenállás a buszon

MEGJELENÍTÉS		A HIBA ÉSZLELÉSE ELŐTTI FIGYELMEZTETÉSEK LEÍRÁSA	KIVÁLTÓ OK – ellenőrzés/megoldás
Egységkód	Specifikus kód		
A.05	.95	A lángjel rövid megszakadása volt észlelve	<p>GÁZELLÁTÁS HIBÁJA Ellenőrizze a belépő gáz nyomását Ellenőrizze a gázszelep kalibrálását</p> <p>ELEKTRÓDAPROBLÉMA Ellenőrizze az elektróda csatlakozását és a vezetékeket Ellenőrizze az elektróda állapotát</p> <p>FÜSTGÁZCSÖVEK Ellenőrizze a levegőbeszívás és a füstgáz csöveit</p> <p>ELTÖMÖDÖTT A HŐCSERÉLŐ A FÜSTGÁZOLDALON Ellenőrizze a hőcserélő tisztaságát</p> <p>VILLAMOS HÁLÓZAT FESZÜLTSEGE Ellenőrizze a tápfeszültséget</p>
A.08	.02	Zuhanyidő letelt hiba	<p>Ellenőrizze a kommunikációs buszt Ellenőrizze, a szobai egység csatlakoztatva van-e Ellenőrizze vagy cserélje ki a fő nyomtatott áramkört kártyát</p>



Fontos

Szobai egység/„Open Therm” vezérlőegység kazánhoz való csatlakoztatásakor hiba esetén mindig a „254” kód látható a kijelzőn. Olvassa le a kazán kijelzőjén látható hibakódot.

9 Leselejtezés

9.1 Leselejtezés és újrahasznosítás

A készülék alkatrészei különféle anyagokból készülnek, mint az acél, réz, műanyag, üvegszövet, alumínium, gumi stb.

A KÉSZÜLÉK SZÉTSZERELÉSE ÉS HULLADÉKÁNAK ELHELYEZÉSE (WEEE)

A szétszerelt készüléket nem szabad vegyes háztartási hulladékként kezelni.

Az anyagokat nyersanyagoként csoportosítani kell az újrafelhasználás érdekében.

Lépjen kapcsolatba a helyi hatóságokkal az újrafelhasználás lehetőségeinek megismerése érdekében.

A hulladék helytelen kezelésének káros hatása lehet a természeti környezetre és az egészségre.

A régi készülék újra cserélésekor a kereskedő törvényben meghatározott kötelessége a régi készülék ingyenes elszállítása és a hulladék megfelelő kezelése.

A szimbólum a készüléken azt jelzi, hogy a terméket nem szabad háztartási hulladékként kezelni.



Figyelmeztetés

A kazán leszerelését és leselejtezését csak képzett szakember végezheti a helyi és országos előírásoknak megfelelően.

10 Környezetvédelem

10.1 Energiatakarékosság

A fűtés szabályozása

Állítsa be a kazán előremenő hőmérsékletét a rendszer jellegének megfelelően. Radiátorral szerelt rendszerben a fűtés előremenő hőmérséklete kb.60 °C legyen és csak akkor növelje meg, ha a kellemes hőmérséklet nem lenne elérhető. Sugárzó padlópaneles rendszer esetén ne lépje túl a tervező által meghatározott hőmérsékletet. Érdemes külső érzékelőt és vezérlőpanelt használni az előremenő hőmérséklet automatikus szabályzására a külső levegő állapota és a belső hőmérséklet alapján. Ezzel a módszerrel csak a szükséges hőmennyiséget állítja elő. A környezeti hőmérsékletet úgy állítsa be, hogy ne fűtse túl a helyiségeket. A hőmérséklet növelése fokként kb. 6%-kal növeli az energiafogyasztást. A környezeti hőmérsékletet a helyiség használati módjával összhangban kell beállítani. Például a hálószoba és a ritkán használt helyiségek hőmérséklete kisebb lehet, mint a többié. Használja az idő szerinti program funkciót (ha van), és állítsa az éjszakai környezeti hőmérsékletet

kb. 5 °C-kal kisebbre a nappalinál. A hőmérséklet további csökkentése nem fog nagyobb megtakarítást eredményezni. Akkor csökkentse nagyobb mértékben a hőmérsékletet, ha hosszabb ideig marad távol, pl. elutazik. Ne takarja le a radiátorokat, mert a levegő áramlását megakadályozná. Ne tartsa az ablakokat félig nyitva a helyiségek szellőztetéséhez, hanem rövid időre nyissa ki őket teljesen.

A használati meleg víz hőmérsékletének beállítása

A meleg víz kellemes hőmérsékletének beállításával, ha nem kell a hideggel keverni, energiát lehet megtakarítani. A hőmérséklet növelésével nő a hőveszteség és gyorsul a vízkőlerakódás (ez a kazánhibák legfőbb oka).

11 Függelék

11.1 Termékismertető adatlap - Kombinált kazánok

táb.55 Kombinált kazánok termékismertető adatlapja

LUNA PLATINUM		1.12	1.24	1.35	24	35
Helyiségfűtés – Hőmérsékleti alkalmazás		Közepes	Közepes	Közepes	Közepes	Közepes
Vízmelegítés – Névleges terhelési profil		-	-	-	XL	XXL
Helyiségfűtés – Szezonális energiahatékonysági osztály		A	A	A	A	A
Vízmelegítés – Energiahatékonysági osztály		-	-	-	A	A
Névleges hőteljesítmény (<i>Prated vagy Psup</i>)	kW	12	24	32	20	28
Helyiségfűtés – Éves energiafogyasztás	GJ	37	74	98	61	86
Vízmelegítés – Éves energiafogyasztás	kWh ⁽¹⁾ GJ ⁽²⁾	-	-	-	36 17	38 22
Helyiségfűtés – Szezonális energiahatékonyság	%	94	94	94	94	94
Vízmelegítési hatásfok	%	-	-	-	85	87
Hangteljesítményszint (L _{WA}), beltéri	dB	45	51	54	49	51
(1) Villanyáram (2) Üzemanyag						

11.2 Termékismertető adatlap - Hőmérséklet-szabályozók

táb.56 Hőmérséklet-szabályozók termékismertető adatlapja

BAXI MAGO		Modulációs fűtésrendszerekkel történő használatra	BE/KI kapcsoló fűtésrendszerekkel történő használatra
Osztály		V	IV.
Hozzájárulás a helyiségfűtés energiahatékonyságához	%	3	2

Originalbetriebsanleitung - © Copyright

Alle technischen Daten dieser technischen Anleitungen sowie sämtliche mitgelieferten Zeichnungen und technischen Beschreibungen bleiben unser Eigentum und dürfen ohne unsere vorherige schriftliche Zustimmung nicht vervielfältigt werden. Änderungen vorbehalten.

Eredeti használati utasítás - © Szerzői jog

Minden, jelen dokumentációban közzétett műszaki és technológiai információ, az ábrákat, rajzokat is beleértve, cégünk tulajdonát képezi. Előzetes írásbeli jóváhagyásunk nélkül sokszorosítása és terjesztése tilos. A változtatások jogát fenntartjuk.

Originali instrukcija - © Autorių teisės

Visa šiuose techniniuose nurodymuose pateikiama informacija, įskaitant bet kokius piešinius ar techninius aprašus, yra mūsų nuosavybė. Draudžiama ją dauginti be mūsų išankstinio rašytinio leidimo. Gali keistis.

Instrucțiuni originale - © Copyright

Toate informațiile tehnice și tehnologice incluse în aceste instrucțiuni tehnice cât și desenele și descrierile tehnice reprezintă proprietatea noastră și nu pot fi reproduse fără acordul nostru scris prealabil. Sub rezerva modificărilor.

Оригинальное руководство по эксплуатации - © Авторские права

Вся техническая информация, которая содержится в данной инструкции, а также рисунки и электрические схемы являются нашей собственностью и не могут быть воспроизведены без нашего письменного предварительного разрешения. Возможны изменения.



CE
0085

